



IT- og Telestyrelsen

Ministeriet for Videnskab
Teknologi og Udvikling

OIOUBL Guideline Bibliotek

OIOUBL Fælles klassebibliotek

UBL 2.0 Common Library

G30

Version 1.2



Udgivelsen er beskyttet af Creative Commons license, Navngivning 2.5 

Kolofon

Kontakt:

IT- og Telestyrelsen

E-mail: oioubl@itst.dk

OIOUBL Version 2.02

Juli 2009

Ministeriet for Videnskab, Teknologi og Udvikling
IT- og Telestyrelsen

Holsteinsgade 63
DK-2100 København Ø
Phone +45 3545 0000
Fax +45 3545 0010
<http://www.itst.dk>
itst@itst.dk

Ophavsrettigheder for denne udgivelse, jævnført Creative Common, Navngivning 2.5: 

Det er tilladt at:

- *fremstille bearbejdede værker ud fra dette dokument*
- *at fremstille eksemplarer og gøre dokumentet tilgængeligt for almenheden*
- *at benytte dokumentet i kommerciel henseende*

under betingelse af tydelig kildehenvisning til denne udgivelse fra IT- og Telestyrelsen.

Læs mere om rettighederne på <http://creativecommons.org/licenses/by/2.5/deed.da>.

Indholdsfortegnelse

1. Læsevejledning.....	6
1.1 Dokumentets opbygning.....	6
1.2 Figurforklaring	6
1.3 Ordforklaringer	6
1.4 Referencer.....	7
2. Udfyldelse af instanser af OIOUBL dokumenter.....	10
3. Fælles bibliotek Specifikation.....	11
3.1. Address.....	11
3.2. AddressLine.....	16
3.3. AirTransport.....	17
3.4. AllowanceCharge.....	18
3.5. Attachment.....	22
3.6. BillingReference.....	24
3.7. BillingReferenceLine.....	26
3.8. Branch.....	28
3.10. CatalogueItemSpecificationUpdateLine.....	30
3.11. CatalogueLine.....	32
3.12. CataloguePricingUpdateLine.....	38
3.13. CatalogueReference.....	40
3.14. CatalogueRequestLine.....	43
3.15. CertificateOfOriginApplication.....	45
3.16. ClassificationCategory.....	48
3.17. ClassificationScheme.....	50
3.18. CommodityClassification.....	54
3.19. Communication.....	56
3.20. Consignment.....	58
3.21. Contact.....	66
3.22. Contract.....	68
3.23. CorporateRegistrationScheme.....	70
3.24. Country.....	72
3.25. CreditAccount.....	74
3.26. CreditNoteLine.....	75
3.27. CustomerParty.....	80
3.28. DebitNoteLine.....	82
3.29. Delivery.....	87
3.30. DeliveryTerms.....	92
3.30.1. DeliveryTerms.DeliveryLocation.....	94
3.31. DeliveryUnit.....	96
3.32. Despatch.....	98
3.33. DespatchLine.....	101
3.34. Dimension.....	105
3.35. DocumentDistribution.....	107
3.36. DocumentReference.....	109
3.37. DocumentResponse.....	112
3.38. Endorsement.....	114
3.39. EndorserParty.....	116
3.40. ExchangeRate.....	118
3.40.1. ExchangeRate.ForeignExchangeContract.....	121
3.40.1.1. ExchangeRate.ForeignExchangeContract.ContractDocumentReference.....	123
3.40.1.1.1. ExchangeRate.ForeignExchangeContract.ContractDocumentReference.Attachment.....	126
3.41. ExternalReference.....	128
3.42. FinancialAccount.....	130
3.43. FinancialInstitution.....	132
3.44. GoodsItem.....	134
3.45. GoodsItemContainer.....	141

3.46. HazardousGoodsTransit.....	143
3.47. HazardousItem.....	145
3.48. InvoiceLine.....	150
3.49. Item.....	155
3.50. ItemComparison.....	162
3.51. ItemIdentification.....	164
3.52. ItemInstance.....	166
3.53. ItemLocationQuantity.....	168
3.54. ItemProperty.....	171
3.55. ItemPropertyGroup.....	173
3.56. Language.....	175
3.57. LineItem.....	177
3.58. LineReference.....	183
3.59. LineResponse.....	185
3.60. Location.....	187
3.61. LocationCoordinate.....	189
3.62. LotIdentification.....	191
3.63. MaritimeTransport.....	193
3.64. MonetaryTotal.....	194
3.65. OrderLine.....	197
3.66. OrderLineReference.....	199
3.67. OrderReference.....	201
3.68. OrderedShipment.....	203
3.69. Package.....	205
3.70. Party.....	208
3.70.1. Party.PhysicalLocation.....	211
3.71. PartyIdentification.....	213
3.72. PartyLegalEntity.....	214
3.73. PartyName.....	216
3.74. PartyTaxScheme.....	217
3.75. Payment.....	219
3.76. PaymentMeans.....	221
3.76.1. PaymentMeans.PayeeFinancialAccount.....	225
3.77. PaymentTerms.....	227
3.78. Period.....	230
3.79. Person.....	232
3.80. PhysicalAttribute.....	234
3.81. Price.....	236
3.81.1. Price.AllowanceCharge.....	238
3.82. PriceList.....	242
3.83. PricingReference.....	244
3.84. QuotationLine.....	246
3.85. RailTransport.....	249
3.86. ReceiptLine.....	250
3.87. RelatedItem.....	255
3.88. ReminderLine.....	257
3.89. RemittanceAdviceLine.....	261
3.90. RequestForQuotationLine.....	266
3.91. Response.....	268
3.92. RoadTransport.....	270
3.93. SecondaryHazard.....	271
3.94. Shipment.....	273
3.95. ShipmentStage.....	280
3.96. Signature.....	282
3.97. StatementLine.....	286
3.98. Status.....	291
3.99. Stowage.....	294
3.100. SupplierParty.....	296
3.101. TaxCategory.....	298

3.102. TaxScheme.....	302
3.102.1. TaxScheme.JurisdictionRegionAddress.....	304
3.103. TaxSubtotal.....	307
3.104. TaxTotal.....	309
3.105. Temperature.....	311
3.106. TradingTerms.....	313
3.107. TransactionConditions.....	315
3.108. TransportEquipment.....	317
3.109. TransportEquipmentSeal.....	322
3.110. TransportEvent.....	324
3.111. TransportHandlingUnit.....	327
3.112. TransportMeans.....	331
3.113. TransportationService.....	334

1. Læsevejledning

Denne guideline beskriver anvendelsen af en Fælles klassebibliotek i OIOUBL. Guidelinen skal læses i sammenhæng med de øvrige dokumenter, der indgår i OIOUBL pakken.

1.1 Dokumentets opbygning

Dokumentet skal ses som den normative beskrivelse af en Fælles klassebibliotek. I tilfælde af konflikter er det altid den mest specifikke beskrivelse, der er den gældende. For eksempel overstyrer beskrivelsen på linjerne for et bestemt element, beskrivelsen på dokument niveau. Det der står på dokument niveau, kan altså regnes som default værdier for linjerne. Eksemplerne i dokumentet og de tilhørende tværgående guidelines skal ses som beskrivende. Teksten i guidelinen har forrang for figurerne.

Dokumentet består af en læsevejledning, en beskrivelse af, hvorledes man udfylder instanser af dokumenter, samt selve klassespecifikationen. Selve specificationen er opbygget af:

- En figur, der viser de elementer i klassen, der er medtaget i OIOUBL.
- En tekstuel specifikation af klassen.
- En liste over de UBL elementer, som af forretningsmæssige årsager ikke giver mening i den konkrete kontekst.
- En liste over de felter, der indgår i klassen.
- En liste over de underklasser, der indgår i klassen.
- Tabel med nøgledata som definitioner, navne, referencer og forretningsregler for hver af klassens felter.
- En tabel med nøgledata som definitioner, navne, referencer og forretningsregler for klassens underklasser.
- For hver af de underklasser, der anvendes anderledes end beskrevet i klassebiblioteket, OIOUBL_GUIDE_BIBLIOTEK (ref 30), er der et underafsnit med en tilsvarende specifikation. De underklasser, der er medtaget i specifikationen er altså ikke udvalgt ud fra, hvor væsentlige de er, men alene om de adskiller sig fra den generelle definition.

1.2 Figurforklaring

I klassespecifikationerne er klassen vist som en skemadokumentation.

1.3 Ordforklaringer

I denne specifikation vil følgende termer blive anvendt i tabellerne:

Term	Forklaring
UBL-Navn	Det navn, man vil kunne finde i UBL 2.0 skemaerne
DK-Navn	Navnet på dansk
Brug	Beskriver kardinaliteten, altså reglen for hvor mange forekomster af forretningsinformationen, der er tilladt: [1] angiver, at der skal være en og kun en forekomst. [0..1] betyder at forretningsinformationen er valgfri. [0..n] betyder, at der kan være nul til uendelig mange forekomster [1..n] betyder, at der mindst er en, men at der kan være uendelig mange forekomster.

Alternativ term	Beskriver en term, som forretningsinformationen også er kendt som.
Afløftes	Angiver om man kan forvente, at modtageren er i stand til at læse den beskrevne forretningsinformation. Information der ikke afløftes kan dog stadig anvendes efter bilateral aftale.
Forretningsregel	Beskriver de regler, der knytter sig til forretningsinformationen. Forretningsregler er normative og vil indgå i valideringen af det pågældende dokument.
Anbefaling	Angiver at det er god praksis have den beskrevne forretningsinformation med. Det er en ikke-normativ vejledning om anvendelse af forretningsinformationen.
Lovlige værdier:	Beskrivelse af det udfaldsrum, som et forretningselement skal holde sig inden for.
Kodeliste	Refererer til den kodeliste, som udfaldsrummet skal findes inden for.
Klasse	En struktur af sammenhængende forretningsinformation.

1.4 Referencer

Der refereres i dette dokument til følgende andre dokumenter i OIOUBL pakken.

Filnavn	Titel	Ref
OIOUBL_GUIDE_INTRO	Introduktion til OIOUBL Guidelines	G01
Dokumentguidelines		
OIOUBL_GUIDE_APPRESPONS	OIOUBL Applikationsmeddelelse - UBL 2.0 ApplicationResponse	G02
OIOUBL_GUIDE_KATALOG	OIOUBL Kataloger - UBL 2.0 Catalogue	G03
OIOUBL_GUIDE_KATALOGFORESP	OIOUBL Katalogforespørgsel - UBL 2.0 CatalogueRequest	G04
OIOUBL_GUIDE_KATALOGSLET	OIOUBL Sletning af katalog - UBL 2.0 CatalogueDeletion	G05
OIOUBL_GUIDE_KATALOGOPDATELEMENT	OIOUBL Opdatering af katalogelement - UBL 2.0 CatalogueItemSpecificationUpdate	G06
OIOUBL_GUIDE_KATALOGOPDATPRIS	OIOUBL Guideline Opdatering af katalogpriser - UBL 2.0 CataloguePricingUpdate	G07
OIOUBL_GUIDE_ORDRE	OIOUBL Ordre - UBL 2.0 Order	G08
OIOUBL_GUIDE_ORDERBEKRAFT	OIOUBL Ordrebekræftelse - UBL 2.0 OrderResponse	G09
OIOUBL_GUIDE_SIMPELORDREBEKRAFT	OIOUBL Smpel ordrebekræftelse - UBL 2.0 OrderResponseSimple	G10
OIOUBL_GUIDE_ORDREANDRING	OIOUBL Ordreændring - UBL 2.0 OrderChange	G11
OIOUBL_GUIDE_ORDREANNULLER	OIOUBL Ordreannullering - UBL 2.0 OrderCancellation	G12
OIOUBL_GUIDE_KREDITNOTA	OIOUBL Kreditnota - UBL 2.0 CreditNote	G13
OIOUBL_GUIDE_RYKKER	OIOUBL Rykker - UBL 2.0 Reminder	G14
OIOUBL_GUIDE_KONTOOPGOR	OIOUBL Kontoopgørelse - UBL 2.0 Statement	G15
OIOUBL_GUIDE_FAKTURA	OIOUBL Faktura - UBL 2.0 Invoice	G16
Generelle tværgående guidelines		
OIOUBL_GUIDE_RABAT	OIOUBL Guideline Rabatter og gebyrer - UBL 2.0 AllowanceCharge	G17
OIOUBL_GUIDE_VALUTA	OIOUBL Valutakurser og valutakoder - UBL 2.0 CurrencyExchangeRates	G18
OIOUBL_GUIDE_LEVERING	OIOUBL Levering - UBL 2.0 Delivery and Delivery Party	G19
OIOUBL_GUIDE_LEVBETING	OIOUBL Leveringsbetingelser - UBL 2.0 Delivery Terms	G20
OIOUBL_GUIDE_DOKUMENTREF	OIOUBL Dokumentreference - UBL 2.0 Document Reference	G21
OIOUBL_GUIDE_ENDEPUNKT	OIOUBL EndepunktID - UBL 2.0 Endpoints	G22
OIOUBL_GUIDE_PART	OIOUBL Part - UBL 2.0 Party	G23
OIOUBL_GUIDE_BETALING	OIOUBL Betalingsmåder og betingelser - UBL 2.0 Payment means og payment terms	G24

OIOUBL_GUIDE_PRISER	OIOUBL Priser - UBL 2.0 Prices	G25
OIOUBL_GUIDE_PROFILER	OIOUBL Profiler - UBL 2.0 Profiles	G26
OIOUBL_GUIDE_SKAT	OIOUBL Skat - UBL 2.0 Tax	G27
OIOUBL_GUIDE_TOTALER	OIOUBL Totaler - UBL 2.0 Totals	G28
OIOUBL_GUIDE_DATATYPER	OIOUBL Datatyper - UBL 2.0 Datatypes	G29
OIOUBL_GUIDE_BIBLIOTEK	OIOUBL Fælles klassebibliotek - UBL 2.0 CommonLibrary	G30
OIOUBL_GUIDE_SIGNATUR	OIOUBL Signatur - UBL 2.0 Signature	G31
OIOUBL_GUIDE_UUID	OIOUBL UUID - UBL 2.0 UUID	G32
OIOUBL_GUIDE_UDVIDELSER	OIOUBL Udvidelse - UBL 2.0 Extension	G33
OIOUBL_GUIDE_KONTAKT	OIOUBL Kontakt - UBL 2.0 Contact	G34
OIOUBL_GUIDE_RESPONS	OIOUBL Bekræftelse - UBL 2.0 Respons	G35
OIOUBL_GUIDE_ADRESSER	OIOUBL Adresser - UBL 2.0 Adress	G36
Katalogspecifikke tværgående guidelines		
OIOUBL_GUIDE_KATALOG_ID	OIOUBL Identifikation, versionering og gyldighedsperioder i kataloger	G37
OIOUBL_GUIDE_KATALOG_VAREBESKRIV	OIOUBL Varebeskrivelser og kategorisering i kataloger	G38
OIOUBL_GUIDE_KATALOG_PARTER	OIOUBL Parter i kataloger	G39
OIOUBL_GUIDE_KATALOG_PRISER	OIOUBL Pris og mængde i kataloger	G40
Scenarie pakker		
OIOUBL_SCENARIO_INTRO	Introduction to OIOUBL Procurement Scenarios	S01
OIOUBL_SCENARIO_ADVORD	OIOUBL ADVORD - Advanced Ordering Procurement Cycle	S02
OIOUBL_SCENARIO_BASPRO	OIOUBL BASPRO - Basic procurement Cycle	S03
OIOUBL_SCENARIO_CATEXE	OIOUBL CATEXE - Catalogue Exchange	S04
OIOUBL_SCENARIO_COMDEL	OIOUBL COMDEL - Complex Delivery Procurement Cycle	S05
OIOUBL_SCENARIO_COMORG	OIOUBL COMORG - Complex Organisations Procurement Cycle	S06
OIOUBL_SCENARIO_COMPAY	OIOUBL COMPAY - Complex Payment Cycle	S07

Følgende dokumenter er med i bekendtgørelse:

- OIOUBL ApplicationResponse
- OIOUBL Invoice
- OIOUBL CreditNote
- OIOUBL Reminder

Følgende dokumenter er udenfor bekendtgørelse:

- OIOUBL Orders
- OIOUBL OrderChange
- OIOUBL OrderCancellation
- OIOUBL OrderResponse
- OIOUBL OrderResponseSimple
- OIOUBL Catalogue
- OIOUBL CatalogueDeletion
- OIOUBL CatalogueRequest
- OIOUBL CatalogueItemSpecificationUpdate
- OIOUBL CataloguePriceUpdate

.2. Udfyldelse af instanser af OIOUBL dokumenter

Dette afsnit er udgået og blevet erstattet af et selvstændigt dokument G41.

3. Fælles bibliotek Specifikation

3.1. Address

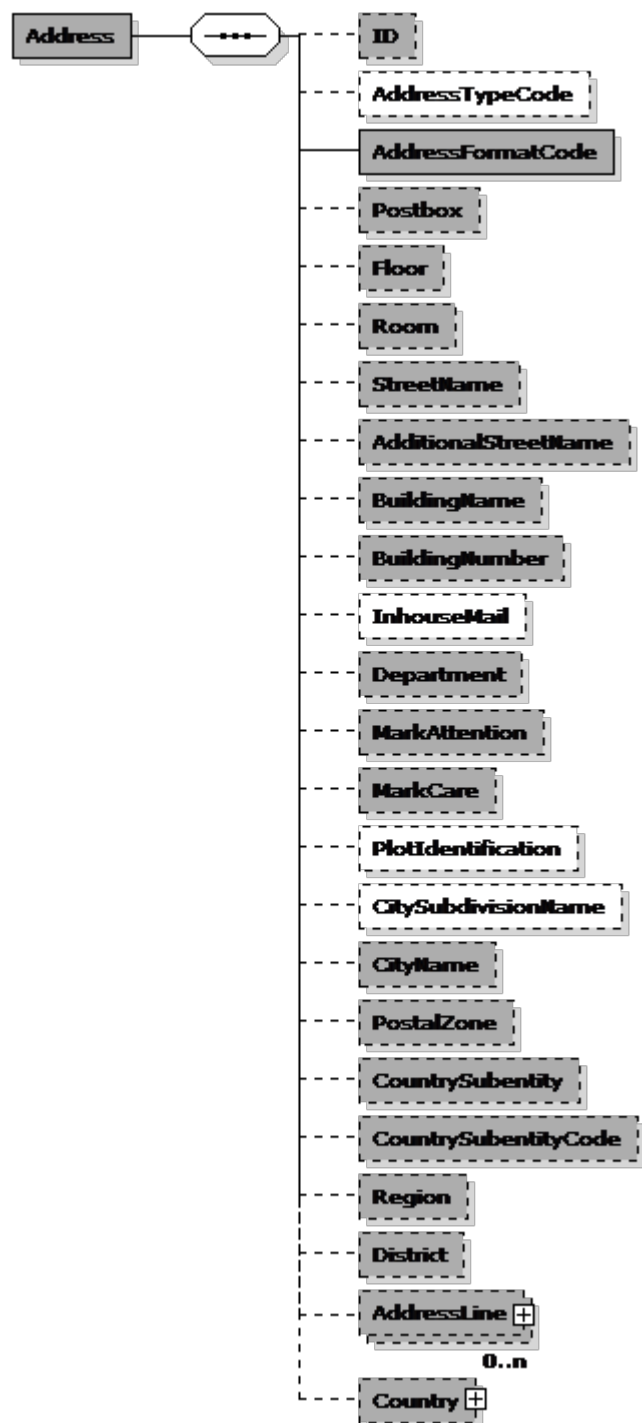

Address (Adresse) specifikation

Navn	Adresse	Alternativ term	
Definition	Oplysninger vedrørende en struktureret adresse		
Se i øvrigt	OIOUBL_GUIDE_ADRESSE (G36)		

Eksempel

```
<cac:PostalAddress>
  <cbc:AddressFormatCode listAgencyID="320" listID="urn:oioubl:codelist:addressformatcode-1.1">StructuredDK</cbc:AddressFormatCode>
  <cbc:StreetName>Leverandørvej</cbc:StreetName>
  <cbc:BuildingNumber>11</cbc:BuildingNumber>
  <cbc:CityName>Dyssegård</cbc:CityName>
  <cbc:PostalZone>2870</cbc:PostalZone>
  + <cac:Country />
</cac:PostalAddress>
```

Felter

UBL-Navn	DK-Navn	Datatype	Afløftes	Brug
ID	ID	Identifier	Ja	0..1
AddressTypeCode	TypeKode	Code	Aftales	0..1
AddressFormatCode	FormatKode	Code	Ja	1
Postbox	Postboks	Text	Ja	0..1
Floor	Etage	Text	Ja	0..1
Room	Rum	Text	Ja	0..1
StreetName	Vejnavn	Name	Ja	0..1
AdditionalStreetName	VejAdresseringsNavn	Name	Ja	0..1
BuildingName	Lokalitet	Name	Ja	0..1
BuildingNumber	Husnummer	Text	Ja	0..1
InhouseMail	Dueslag	Text	Aftales	0..1
Department	Afdeling	Text	Ja	0..1
MarkAttention	Attention	Text	Ja	0..1
MarkCare	C/O	Text	Ja	0..1
PlotIdentification	GrundIdentifikation	Text	Aftales	0..1
CitySubdivisionName	ByDelsNavn	Name	Aftales	0..1
CityName	ByNavn	Name	Ja	0..1
PostalZone	Postnummer	Text	Ja	0..1
CountrySubentity	Landsdel	Text	Ja	0..1
CountrySubentityCode	LandsdelsKode	Code	Ja	0..1
Region	Region	Text	Ja	0..1
District	Distrikt	Text	Ja	0..1

Underklasser i klassen Address (Adresse)

UBL-Navn	DK-Navn	Afløftes	Brug	Reference
AddressLine	Adresse linje	Ja	0..n	3.2
Country	Land	Ja	0..1	3.24

Felt specifikationer

ID

Feltnavn	ID	Alternativ term	
Brug	0..1	Afløftes	Ja
Datatype	Identifier		
Definition	Id for en specifik adresse i et skema med registrerede adresser.		
Forretningsregel	Identificerer adressen i et adresseregister.		
Anbefaling	Bruges, hvis den kendes.		

AddressTypeCode

Feltnavn	TypeKode	Alternativ term	
Brug	0..1	Afløftes	Aftales
Datatype	Code		
Definition	En kode, der angiver denne addresses types, f.eks. firmaadresse eller privatadresse.		
Kodeliste	urn:oioubl:codelist:addressstypecode-1.1		

AddressFormatCode

Feltnavn	FormatKode	Alternativ term	
Brug	1	Afløftes	Ja
Datatype	Code		
Definition	En kode der angiver denne addresses format.		
Forretningsregel	Ved forsendelse til udlandet kan UN/CEFACT kodeliste 3477 anvendes.		
Kodeliste	urn:oioubl:codelist:addressformatcode-1.1		

Postbox

Feltnavn	Postboks	Alternativ term	
Brug	0..1	Afløftes	Ja
Datatype	Text		
Definition	Et postboksnummer.		

Floor

Feltnavn	Etage	Alternativ term	
Brug	0..1	Afløftes	Ja
Datatype	Text		
Definition	Adressens etage i en bygning.		

Room

Feltnavn	Rum	Alternativ term	Dørbetegnelse
Brug	0..1	Afløftes	Ja
Datatype	Text		
Definition	Et værelse, kontor eller en lejlighed i en bygning.		

StreetName

Feltnavn	Vejnavn	Alternativ term	
Brug	0..1	Afløftes	Ja
Datatype	Name		
Definition	Navnet på en vej eller gade.		
Afhængigheder	../Postbox		

AdditionalStreetName

Feltnavn	VejAdresseringsNavn	Alternativ term	SupplerendeVejnavn
Brug	0..1	Afløftes	Ja
Datatype	Name		
Definition	Et ekstra vejnavn, der bruges til yderligere identifikation af Vejnavn.		

BuildingName

Feltnavn	Lokalitet	Alternativ term	Bygningsnavn
Brug	0..1	Afløftes	Ja
Datatype	Name		
Definition	Navnet på en bygning.		

BuildingNumber

Feltnavn	Husnummer	Alternativ term	
Brug	0..1	Afløftes	Ja
Datatype	Text		
Definition	Nummeret på en bygning.		
Afhængigheder	../Postbox		

InhouseMail

Feltnavn	Dueslag	Alternativ term	
Brug	0..1	Afløftes	Aftales
Datatype	Text		
Definition	En specifik placering i en bygning.		

Department

Feltnavn	Afdeling	Alternativ term	
Brug	0..1	Afløftes	Ja
Datatype	Text		
Definition	En afdelingsadresse i en organisation.		

MarkAttention

Feltnavn	Attention	Alternativ term	
Brug	0..1	Afløftes	Ja
Datatype	Text		
Definition	Navnet, angivet som tekst, på en person eller afdeling i organisationen, som er markeret på indgående post med f.eks. ordene 'Attention' eller 'Att.'.		
Forretningsregel	Brug denne til at angive, hvem det er til.		

MarkCare

Feltnavn	C/O	Alternativ term	
Brug	0..1	Afløftes	Ja
Datatype	Text		
Definition	Navn, angivet som tekst, på en person eller afdeling på denne adresse, som er markeret på indgående post med f.eks. udtrykket 'C/o' 'v/'.		

PlotIdentification

Feltnavn	Grundidentifikation	Alternativ term	
Brug	0..1	Afløftes	Aftales
Datatype	Text		
Definition	Entydigt id, angivet som tekst, for den grund, som adressen findes på, f.eks. et grundnummer.		

CitySubdivisionName

Feltnavn	ByDelsNavn	Alternativ term	Stednavn
Brug	0..1	Afløftes	Aftales
Datatype	Name		
Definition	Et navn, angivet som tekst, på den bydel, adressen ligger i, f.eks. en bykommune.		

CityName

Feltnavn	ByNavn	Alternativ term	Postdistrikt
Brug	0..1	Afløftes	Ja
Datatype	Name		
Definition	Navnet på en by eller landsby.		

PostalZone

Feltnavn	Postnummer	Alternativ term	
Brug	0..1	Afløftes	Ja
Datatype	Text		
Definition	Adresseidentifikationen for en gruppe ejendomme i henhold til det relevante lands opdeling i postdistrikter, f.eks. et postnummer eller en Zip code (USA).		
Eksempel	4000		

CountrySubentity

Feltnavn	Landsdel	Alternativ term	
Brug	0..1	Afløftes	Ja
Datatype	Text		
Definition	En landsdel f.eks. et amt eller en stat.		

CountrySubentityCode

Feltnavn	LandsdelsKode	Alternativ term	
Brug	0..1	Afløftes	Ja
Datatype	Code		
Definition	En landsdel, f.eks. et amt eller en stat, angivet som en kode.		

Region

Feltnavn	Region	Alternativ term	
Brug	0..1	Afløftes	Ja
Datatype	Text		
Definition	Region eller gruppe af lande, der kan adresseres.		

District

Feltnavn	Distrikt	Alternativ term	
Brug	0..1	Afløftes	Ja
Datatype	Text		
Definition	En geografisk opdeling af et land		

Klasse specifikationer**AddressLine**

Klassenavn	Adresse linje	Alternativ term	
Brug	0..n	Afløftes	Ja
Datatype	AddressLine		
Definition	Oplysninger vedrørende AdresseLinje.		
Forretningsregel	Her kan angives en ustruktureret adresse, hvis der ikke anvendes adressefelter.		
Se afsnit	3.2		

Country

Klassenavn	Land	Alternativ term	
Brug	0..1	Afløftes	Ja
Datatype	Country		
Definition	Oplysninger vedrørende Land.		
Se afsnit	3.24		

Ekskluderede klasser og felter i Address (Adresse)

Navn	DK-Navn	Type
BlockName	Blok	Felt
TimezoneOffset	Tidszone	Felt
LocationCoordinate	Adresse Punkt	Klasse

3.2. AddressLine

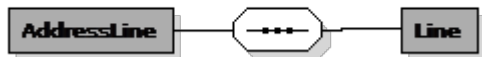

AddressLine (AdresseLinje) specifikation

Navn	AdresseLinje	Alternativ term	
Definition	Oplysninger vedrørende en adresselinje angivet som ustruktureret tekst.		

AddressLine

Felter

UBL-Navn	DK-Navn	Datatype	Afløftes	Brug
Line	Linje	Text	Ja	1

Underklasser i klassen AddressLine (AdresseLinje)

Ingen

Felt specifikationer

Line

Feltnavn	Linje	Alternativ term	
Brug	1	Afløftes	Ja
Datatype	Text		
Definition	En adresselinje angivet som ustruktureret tekst.		
Eksempel	Hovedvejen 10		

Ekskluderede klasser og felter i AddressLine (AdresseLinje)

Ingen

3.3. AirTransport



AirTransport (LuftTransport) specifikation

Navn	LuftTransport	Alternativ term	
Definition	Oplysninger vedrørende et fly.		

AirTransport

Felter

UBL-Navn	DK-Navn	Datatype	Afløftes	Brug
AircraftID	FlyID	Identifier	Aftales	1

Underklasser i klassen AirTransport (LuftTransport)

Ingen

Felt specifikationer

AircraftID

Feltnavn	FlyID	Alternativ term	
Brug	1	Afløftes	Aftales
Datatype	Identifier		
Definition	Id for et specifikt fly.		

Ekskluderede klasser og felter i AirTransport (LuftTransport)

Ingen

3.4. AllowanceCharge

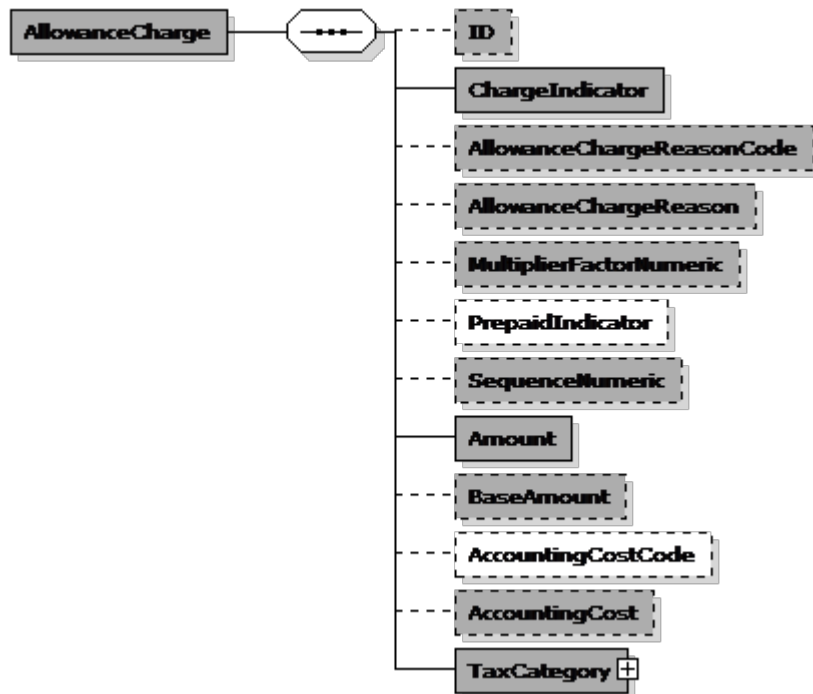

AllowanceCharge (RabatGebyr) specifikation

Navn	RabatGebyr	Alternativ term
Definition	Oplysninger vedrørende en tillægskomponent eller en rabatkomponent.	
Se i øvrigt	OIOUBL_GUIDE_RABAT (G17)	

Eksempel

```
<cac:AllowanceCharge>
  <cbc:ID>4</cbc:ID>
  <cbc:ChargeIndicator>>false</cbc:ChargeIndicator>
  <cbc:MultiplierFactorNumeric>0.10</cbc:MultiplierFactorNumeric>
  <cbc:Amount currencyID="DKK">7.50</cbc:Amount>
  <cbc:BaseAmount currencyID="DKK">75</cbc:BaseAmount>
</cac:AllowanceCharge>
```

Felter

UBL-Navn	DK-Navn	Datatype	Afløftes	Brug
ID	ID	Identifier	Ja	0..1
ChargeIndicator	GebyrKategoriIndikator	Indicator	Ja	1
AllowanceChargeReasonCode	Årsagskode	Code	Ja	0..1
AllowanceChargeReason	Årsag	Text	Ja	0..1
MultiplierFactorNumeric	GebyrKategoriKvantitet	Numeric	Ja	0..1
PrepaidIndicator	ForudbetaltIndikator	Indicator	Aftales	0..1
SequenceNumeric	BeregningsSekvensNummer	Numeric	Ja	0..1
Amount	Beløb	Amount	Ja	1
BaseAmount	BeregningsGrundlagBeløb	Amount	Ja	0..1
AccountingCostCode	KontoKode	Code	Aftales	0..1
AccountingCost	KontoStreng	Text	Ja	0..1

Underklasser i klassen AllowanceCharge (RabatGebyr)

UBL-Navn	DK-Navn	Afløftes	Brug	Reference
TaxCategory	AfgiftKategori	Ja	1	3.101

Felt specifikationer

ID

Feltnavn	ID	Alternativ term	
Brug	0..1	Afløftes	Ja
Datatype	Identifier		
Definition	Id for Rabat/Gebyret		
Forretningsregel	Leverandørreferencen		
Anbefaling	Ikke relevant.		
Eksempel	1		

ChargeIndicator

Feltnavn	GebyrKategoriIndikator	Alternativ term	
Brug	1	Afløftes	Ja
Datatype	Indicator		
Definition	Angiver, om Rabat/Gebyret er et tillæg (sand) eller en rabat (falsk).		
Forretningsregel	Angiver, om beløbet skal lægges til eller trækkes fra. Beløbet fratrækkes, hvis "FALSK".		
Eksempel	true		

AllowanceChargeReasonCode

Feltnavn	Årsagskode	Alternativ term	
Brug	0..1	Afløftes	Ja
Datatype	Code		
Definition	Årsagen til Rabat/Gebyret angivet som en kode.		

AllowanceChargeReason

Feltnavn	Årsag	Alternativ term	
Brug	0..1	Afløftes	Ja
Datatype	Text		
Definition	Årsagen til Rabat/Gebyret angivet som tekst.		
Forretningsregel	Brug fritekst til at beskrive årsagen		
Anbefaling	Angiv Årsag, selv hvis der angivet en Årsagskode.		
Afhængigheder	../AllowanceChargeReasonCode		
Eksempel	indrykningsgebyr		

MultiplierFactorNumeric

Feltnavn	GebyrKategoriKvantitet	Alternativ term	
Brug	0..1	Afløftes	Ja
Datatype	Numeric		
Definition	Den faktor, som Beregningsgrundlagsbeløbet ganges med, for at beregne Rabat/Gebyret.		
Forretningsregel	Anvendes kun i forbindelse med BeregningsGrundlagBeløb (til yderligere oplysninger).		
Anbefaling	Anvend en faktor med 3 decimaler.		
Lovlige værdier	> 0		
Afhængigheder	../BaseAmount		
Eksempel	0.200		

PrepaidIndicator

Feltnavn	ForudbetaltIndikator	Alternativ term	
Brug	0..1	Afløftes	Aftales
Datatype	Indicator		
Definition	Angiver, om Rabat/Gebyr er forudbetalt (sand) eller ej (falsk).		
Eksempel	false		

SequenceNumeric

Feltnavn	BeregningsSekvensNummer	Alternativ term	
Brug	0..1	Afløftes	Ja
Datatype	Numeric		
Definition	Angiver den numeriske rækkefølge, som Rabat/Gebyr beregnes i, når der anvendes flere Rabat/Gebyr. Hvis alle Rabat/Gebyr anvender det samme BeregningsGrundlagsBeløb, Vil SekvensNummer være □1□ for alle Rabat/Gebyr.		
Forretningsregel	Bruges til at angive, hvordan moms skal beregnes. Hvis værdien er "1", skal gebyret IKKE lægges til afgiftsgrundlaget.		
Lovlige værdier	> 0		
Eksempel	1		

Amount

Feltnavn	Beløb	Alternativ term	
Brug	1	Afløftes	Ja
Datatype	Amount		
Definition	Beløbet for Rabat/Gebyr.		
Eksempel	50.00		

BaseAmount

Feltnavn	BeregningsGrundlagBeløb	Alternativ term	
Brug	0..1	Afløftes	Ja
Datatype	Amount		
Definition	Det beløb, der anvendes for GebyrKategoriKvantitet ved beregning af Rabat/Gebyr.		
Forretningsregel	Anvendes kun i forbindelse med GebyrKategoriKvantitet (til yderligere oplysninger).		
Afhængigheder	../MultiplierFactorNumeric		
Eksempel	1562.40		

AccountingCostCode

Feltnavn	KontoKode	Alternativ term	
Brug	0..1	Afløftes	Aftales
Datatype	Code		
Definition	Køberens kontokode, som den anvendes for Rabat/Gebyr.		
Forretningsregel	Anvendes i uafhængige fakturaer og/eller hvis det kræves af køber. Anvendes, hvis koden er bilateralt aftalt.		
Kodeliste			

AccountingCost

Feltnavn	KontoStreng	Alternativ term	
Brug	0..1	Afløftes	Ja
Datatype	Text		
Definition	Køberens konto, som den anvendes for Rabat/Gebyr.		
Forretningsregel	Anvendes i uafhængige fakturaer og/eller hvis det kræves af køber. Anvendes, hvis der ikke bilateralt er aftalt at anvende en kode.		
Afhængigheder	../AccountingCostCode		

Klasse specifikationer**TaxCategory**

Klassenavn	AfgiftKategori	Alternativ term	
Brug	1	Afløftes	Ja
Datatype	TaxCategory		
Definition	Oplysninger vedrørende AfgiftKategori.		
Se afsnit	3.101		

Ekskluderede klasser og felter i AllowanceCharge (RabatGebyr)

Navn	DK-Navn	Type
TaxTotal	AfgiftTotal	Klasse
PaymentMeans	BetalingsMåde	Klasse

3.5. Attachment

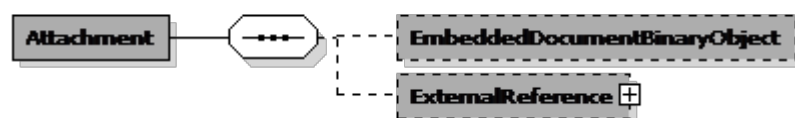

Attachment (Vedhæftet) specifikation

Navn	Vedhæftet	Alternativ term	
Definition	Oplysninger om et bilag. Der kan refereres til et bilag eksternt (med elementet URI), internt (med referenceelementet MIME) eller i selve dokumentet (med elementet IndlejretDokument).		
Se i øvrigt	OIOUBL_GUIDE_BILAG (G21)		

Eksempel

```

<cac:Attachment>
  + <cac:ExternalReference />
</cac:Attachment>
  
```

Felter

UBL-Navn	DK-Navn	Datatype	Afløftes	Brug
EmbeddedDocumentBinaryObject	IndlejretDokument	Binary Object	Ja	0..1

Underklasser i klassen Attachment (Vedhæftet)

UBL-Navn	DK-Navn	Afløftes	Brug	Reference
ExternalReference	EksternReference	Ja	0..1	3.41

Felt specifikationer

EmbeddedDocumentBinaryObject

Felt navn	IndlejretDokument	Alternativ term	
Brug	0..1	Afløftes	Ja
Datatype	Binary Object		
Definition	Indeholder et indlejret dokument som et BLOB.		
Forretningsregel	Anvendes, hvis det ikke er en EksternReference. Bemærk at EmbeddedDocumentBinaryObject kun må benyttes efter aftale i kvalificerede dokument referencer. (Kun tilladt i AdditionalDocumentReference i NES Profil: www.nes.eu:Profiles:Profile8)		
Afhængigheder	../ExternalReference		

Klasse specifikationer*ExternalReference*

Klassenavn	EksternReference	Alternativ term	
Brug	0..1	Afløftes	Ja
Datatype	ExternalReference		
Definition	Et bilag, der refereres til eksternt, refereret på MIME-lokationen eller indlejret.		
Forretningsregel	Anvendes, hvis det ikke er et IndlejretDokument.		
Afhængigheder	../EmbeddedDocumentBinaryObject		
Se afsnit	3.41		

Ekskluderede klasser og felter i Attachment (Vedhæftet)

Ingen

3.6. BillingReference

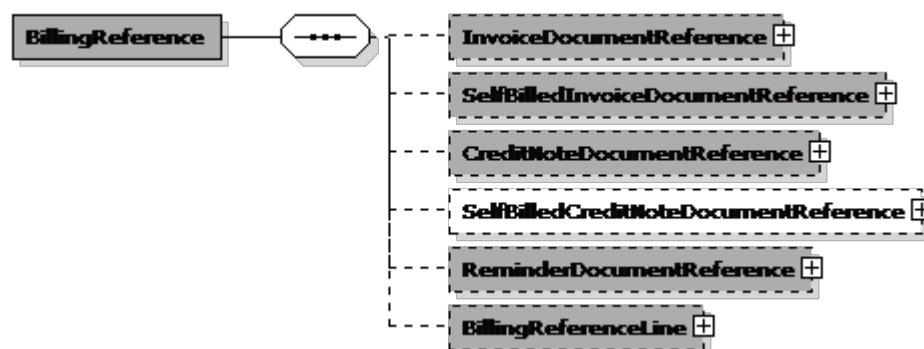

BillingReference (AfregningsReference) specifikation

Navn	AfregningsReference	Alternativ term	
Definition	Oplysninger, der direkte vedrører et relateret dokument		

Eksempel

```

<cac:BillingReference>
  + <cac:InvoiceDocumentReference />
</cac:BillingReference>
  
```

Felter

Ingen

Underklasser i klassen BillingReference (AfregningsReference)

UBL-Navn	DK-Navn	Afløftes	Brug	Reference
InvoiceDocumentReference	FakturaDokumentReference	Ja	0..1	3.36
SelfBilledInvoiceDocumentReference	KøberInitieretFakturaDokumentReference	Ja	0..1	3.36
CreditNoteDocumentReference	KreditnoteDokumentReference	Ja	0..1	3.36
SelfBilledCreditNoteDocumentReference	KøberInitieretKreditnoteDokumentReference	Aftales	0..1	3.36
ReminderDocumentReference	RykkerDokumentReference	Ja	0..1	3.36
BillingReferenceLine	AfregningsLinjeReference	Ja	0..1	3.7

Klasse specifikationer

InvoiceDocumentReference

Klassenavn	FakturaDokumentReference	Alternativ term	
Brug	0..1	Afløftes	Ja
Datatype	DocumentReference		
Definition	Giver mulighed for at knytte en Linje (valgfrit) til en eller flere fakturaer, der oprettes relation til.		
Se afsnit	3.36		

SelfBilledInvoiceDocumentReference

Klassenavn	KøberInitieretFakturaDokumentReference	Alternativ term	
Brug	0..1	Afløftes	Ja
Datatype	DocumentReference		
Definition	Giver mulighed for at knytte en Linje (valgfrit) til en eller flere køberinitierede fakturaer, der oprettes relation til.		
Se afsnit	3.36		

CreditNoteDocumentReference

Klassenavn	KreditnoteDokumentReference	Alternativ term	
Brug	0..1	Afløftes	Ja
Datatype	DocumentReference		
Definition	Giver mulighed for at knytte en Linje (valgfrit) til en eller flere kreditnotaer.		
Se afsnit	3.36		

SelfBilledCreditNoteDocumentReference

Klassenavn	KøberInitieretKreditnoteDokumentReferere nce	Alternativ term	
Brug	0..1	Afløftes	Aftales
Datatype	DocumentReference		
Definition	Giver mulighed for at knytte en Linje (valgfrit) til en eller flere køberinitierede kreditnotaer.		
Se afsnit	3.36		

ReminderDocumentReference

Klassenavn	RykkerDokumentReference	Alternativ term	
Brug	0..1	Afløftes	Ja
Datatype	DocumentReference		
Definition	Giver mulighed for at knytte en Linje (valgfrit) til en eller flere rykkere.		
Se afsnit	3.36		

BillingReferenceLine

Klassenavn	AfregningsLinjeReference	Alternativ term	
Brug	0..1	Afløftes	Ja
Datatype	BillingReferenceLine		
Definition	Oplysninger vedrørende AfdelingsLinjeReference		
Forretningsregel	Anvendes kun i linjer.		
Se afsnit	3.7		

Ekskluderede klasser og felter i BillingReference (AfregningsReference)

Navn	DK-Navn	Type
DebitNoteDocumentReference	DebitNoteDokumentreference	Klasse
AdditionalDocumentReference	AndenDokumentReference	Klasse

3.7. BillingReferenceLine

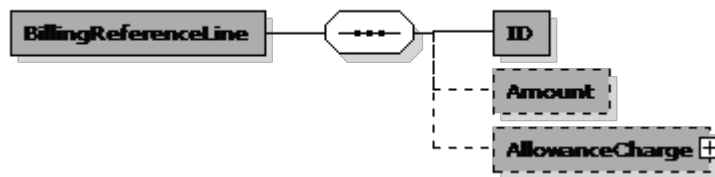

BillingReferenceLine (AfregningsReferenceLinje) specifikation

Navn	AfregningsReferenceLinje	Alternativ term	
Definition	Oplysninger vedrørende en Afregningslinje		

BillingReferenceLine

Felter

UBL-Navn	DK-Navn	Datatype	Afløftes	Brug
ID	LinjeNummer	Identifier	Ja	1
Amount	LinjeBeløb	Amount	Ja	0..1

Underklasser i klassen BillingReferenceLine (AfregningsReferenceLinje)

UBL-Navn	DK-Navn	Afløftes	Brug	Reference
AllowanceCharge	Rabat og gebyr	Ja	0..1	3.4

Felt specifikationer

ID

Feltnavn	LinjeNummer	Alternativ term	
Brug	1	Afløftes	Ja
Datatype	Identifier		
Definition	Id for Afregningslinjen		
Forretningsregel	LinjeID fra referencelinjen.		

Amount

Feltnavn	LinjeBeløb	Alternativ term	
Brug	0..1	Afløftes	Ja
Datatype	Amount		
Definition	Beløbet i Afregningslinjen inklusive Rabat/Gebyrer, men eksklusive afgifter.		
Forretningsregel	LinjeTotal fra det linjenummer, der refereres til.		

Klasse specifikationer**AllowanceCharge**

Klassenavn	Rabat og gebyr	Alternativ term	
Brug	0..1	Afløftes	Ja
Datatype	AllowanceCharge		
Definition	Oplysninger vedrørende Rabat/Gebyr.		
Anbefaling	Anvendes kun, hvor det er relevant.		
Se afsnit	3.4		

Ekskluderede klasser og felter i BillingReferenceLine (AfregningsReferenceLinje)

Ingen

3.8. Branch

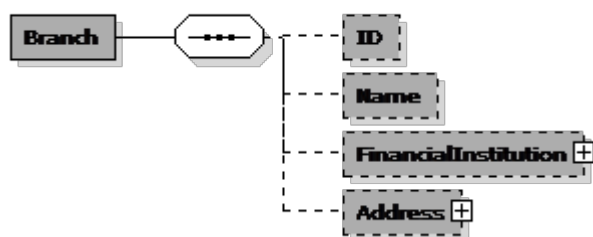

Branch (Afdeling) specifikation

Navn	Afdeling	Alternativ term	
Definition	Oplysninger vedrørende en afdeling i en organisation.		
Se i øvrigt	OIOUBL_GUIDE_BETALING (G24)		

Eksempel

```

<cac:FinancialInstitutionBranch>
  <cbc:ID>1234</cbc:ID>
</cac:FinancialInstitutionBranch>
  
```

Felter

UBL-Navn	DK-Navn	Datatype	Afløftes	Brug
ID	Registreringsnummer	Identifier	Ja	0..1
Name	Navn	Name	Ja	0..1

Underklasser i klassen Branch (Afdeling)

UBL-Navn	DK-Navn	Afløftes	Brug	Reference
FinancialInstitution	Pengeinstitut	Ja	0..1	3.43
Address	Adresse	Ja	0..1	3.1

Felt specifikationer

ID

Feltnavn	Registreringsnummer	Alternativ term	
Brug	0..1	Afløftes	Ja
Datatype	Identifier		
Definition	Identifikation for en afdeling i en organisation		
Forretningsregel	Hvis BetalingsMådeKode er "42" og KontoType er "DK:BANK", skal værdien bestå af 4 tal.		
Afhængigheder	PaymentMeans/PaymentMeansCode		
Eksempel	3430		

Name

Feltnavn	Navn	Alternativ term	BankFiliNavn
Brug	0..1	Afløftes	Ja
Datatype	Name		
Definition	Navnet på en afdeling i en organisation		
Afhængigheder	PaymentMeans/PaymentMeansCode		
Eksempel	Danske Bank Frederikssund Afdeling		

Klasse specifikationer

FinancialInstitution

Klassenavn	Pengeinstitut	Alternativ term	
Brug	0..1	Afløftes	Ja
Datatype	FinancialInstitution		
Definition	Oplysninger vedrørende FinansInstitution.		
Afhængigheder	PaymentMeans/PaymentMeansCode		
Se afsnit	3.43		

Address

Klassenavn	Adresse	Alternativ term	
Brug	0..1	Afløftes	Ja
Datatype	Address		
Definition	Oplysninger vedrørende Adresse.		
Se afsnit	3.1		

Ekskluderede klasser og felter i Branch (Afdeling)

Ingen

3.10. CatalogueItemSpecificationUpdateLine

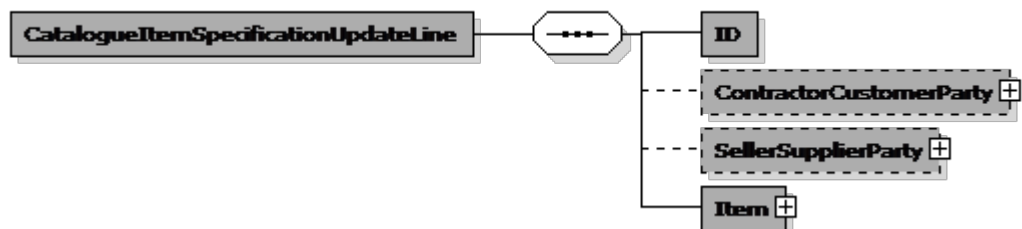

CatalogueItemSpecificationUpdateLine (KatalogVareSpecifikationsOpdateringsLinje) specifikation

Navn	KatalogVareSpecifikationsOpdateringsLinje	Alternativ term	
Definition			

CatalogueItemSpecificationUpdateLine

Felter

UBL-Navn	DK-Navn	Datatype	Afløftes	Brug
ID	ID	Identifier	Ja	1

Underklasser i klassen CatalogueItemSpecificationUpdateLine (KatalogVareSpecifikationsOpdateringsLinje)

UBL-Navn	DK-Navn	Afløftes	Brug	Reference
ContractorCustomerParty	KontraktAdministrator	Ja	0..1	3.27
SellerSupplierParty	Leverandør	Ja	0..1	3.100
Item	Vare	Ja	1	3.49

Felt specifikationer

ID

Feltnavn	ID	Alternativ term	
Brug	1	Afløftes	Ja
Datatype	Identifier		
Definition	Entydigt instans-id for linjen i dette katalogdokument.		

Klasse specifikationer

ContractorCustomerParty

Klassenavn	KontraktAdministrator	Alternativ term	
Brug	0..1	Afløftes	Ja
Datatype	CustomerParty		
Definition	Den KundePart, der er ansvarlig for den kontrakt, som kataloget relaterer til.		
Forretningsregel	Hvis KontraktAdministrator er specificeret på kataloglinjen, er kataloglinjen kun gyldig for den kunde. Det gør det muligt at specificere produkter til forskellige kunder i det samme katalog f.eks. til en markedsplads.		
Se afsnit	3.27		
Se i øvrigt	OIOUBL_GUIDE_KATALOG_PARTER (G39)		

SellerSupplierParty

Klassenavn	Leverandør	Alternativ term	
Brug	0..1	Afløftes	Ja
Datatype	SupplierParty		
Definition	Oplysninger vedrørende varens Sælger.		
Forretningsregel	Angivelse af leverandøren på kataloglinjen gøre det muligt at have produkter fra flere leverandører i det samme katalog. Bemærk, at er SellerSupplierParty angivet på linjen underkender den leverandøren på header niveau.		
Se afsnit	3.100		
Se i øvrigt	OIOUBL_GUIDE_KATALOG_PARTER (G39)		

Item

Klassenavn	Vare	Alternativ term	
Brug	1	Afløftes	Ja
Datatype	Item		
Definition	Oplysninger vedrørende den pågældende Vare.		
Forretningsregel	Bemærk at hele den eksisterende Vare overskrives ved opdateringen		
Se afsnit	3.49		
Se i øvrigt	OIOUBL_GUIDE_KATALOG_VAREBESKRIV (G38)		

Ekskluderede klasser og felter i CatalogueltemSpecificationUpdateLine (KatalogVareSpecifikationsOpdateringsLinje)

Ingen

3.11. CatalogueLine

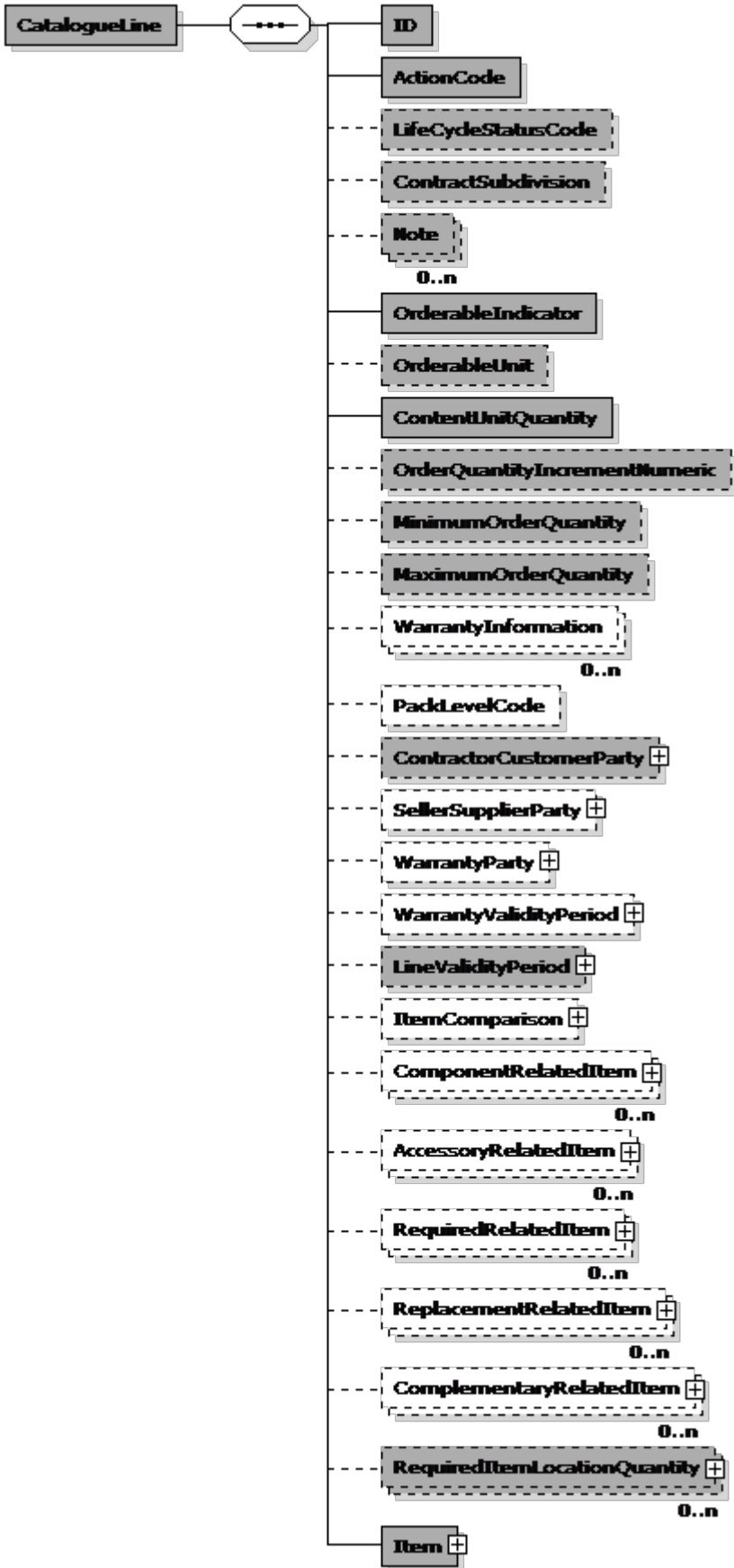

CatalogueLine (KatalogLinje) specifikation

Navn	KatalogLinje	Alternativ term	
Definition			

Eksempel

```
<cac:CatalogueLine>
  <cbc:ID>SUB-53478965</cbc:ID>
  <cbc:ActionCode listSchemeURI="urn:oioubl:codelist:catalogueactioncode-1.1">Add</cbc:ActionCode>
  <cbc:OrderableIndicator>true</cbc:OrderableIndicator>
  <cbc:OrderableUnit>EA</cbc:OrderableUnit>
  <cbc:ContentUnitQuantity unitCode="EA">1</cbc:ContentUnitQuantity>
  + <cac:LineValidityPeriod />
  + <cac:RequiredItemLocationQuantity />
  + <cac:Item />
</cac:CatalogueLine>
```

Felter

UBL-Navn	DK-Navn	Datatype	Afløftes	Brug
ID	ID	Identifier	Ja	1
ActionCode	InstruktionsKode	Code	Ja	1
LifeCycleStatusCode	StatusAnnonceringsKode	Code	Ja	0..1
ContractSubdivision	KontraktAfsnit	Text	Ja	0..1
Note	Note	Text	Ja	0..n
OrderableIndicator	KanBestillesIndikator	Indicator	Ja	1
OrderableUnit	BestillingsEnhed	Text	Ja	0..1
ContentUnitQuantity	BestillingsEnhedsMængde	Quantity	Ja	1
OrderQuantityIncrementNumeric	BestillingsMængdeSpring	Numeric	Ja	0..1
MinimumOrderQuantity	MinimumBestillingsMængde	Quantity	Ja	0..1
MaximumOrderQuantity	MaksimumBestillingsMængde	Quantity	Ja	0..1
WarrantyInformation	Garanti	Text	Aftales	0..n
PackLevelCode	ForpkningsNiveau	Code	Aftales	0..1

Underklasser i klassen CatalogueLine (KatalogLinje)

UBL-Navn	DK-Navn	Afløftes	Brug	Reference
ContractorCustomerParty	KontraktAdministrator	Ja	0..1	3.27
SellerSupplierParty	Leverandør	Aftales	0..1	3.100
WarrantyParty	GarantiUdsteder	Aftales	0..1	3.70
WarrantyValidityPeriod	GarantiGyldighedsPeriode	Aftales	0..1	3.78
LineValidityPeriod	LinjeGyldighedsPeriode	Ja	0..1	3.78
ItemComparison	VareSammenligning	Aftales	0..1	3.50
ComponentRelatedItem	KomponentRelateretVare	Aftales	0..n	3.87
AccessoryRelatedItem	TilhørendeRelateretVare	Aftales	0..n	3.87
RequiredRelatedItem	NødvendigRelateretVare	Aftales	0..n	3.87
ReplacementRelatedItem	ErstatningsVare	Aftales	0..n	3.87
ComplementaryRelatedItem	KomplementærVare	Aftales	0..n	3.87
RequiredItemLocationQuantity	KrævetVarePrisVariant	Ja	0..n	3.53
Item	Vare	Ja	1	3.49

Felt specifikationer

ID

Feltnavn	ID	Alternativ term	
Brug	1	Afløftes	Ja
Datatype	Identifier		
Definition	Entydigt instans-id for linjen i dette katalogdokument.		
Forretningsregel	Dette ID bruges til at identificere kataloglinjer, som skal opdateres		
Eksempel	11223344-1234		

ActionCode

Feltnavn	InstruktionsKode	Alternativ term	
Brug	1	Afløftes	Ja
Datatype	Code		
Definition	Kode, der angiver, hvilken handling der kræves, for at dette element kan synkroniseres med eksterne databaser.		
Forretningsregel	Bemærk at hele kataloglinjen opdateres eller slettes når der anvendes "update" eller "delete"		
Kodeliste	urn:oioubl:codelist:catalogueactioncode-1.1		
Eksempel	Add, Delete, Update		

LifeCycleStatusCode

Feltnavn	StatusAnnonceringsKode	Alternativ term	
Brug	0..1	Afløftes	Ja
Datatype	Code		
Definition	Kode, der angiver om denne linje er tilgængelig		
Kodeliste	urn:oioubl:codelist:lifecyclestatuscode-1.1		

ContractSubdivision

Feltnavn	KontraktAfsnit	Alternativ term	
Brug	0..1	Afløftes	Ja
Datatype	Text		
Definition	Angiver, hvordan en kontrakt eller et tilbud er underopdelt.		

Note

Feltnavn	Note	Alternativ term	
Brug	0..n	Afløftes	Ja
Datatype	Text		
Definition	Note i fritext, der bruges til ustrukturerede oplysninger om linjen i det specifikke katalogdokument (beregnet til at kunne læses af mennesker).		
Anbefaling	Brug kun mere end en, hvis der anvendes flere sprog.		
Eksempel	6 bottles per case		

OrderableIndicator

Feltnavn	KanBestillesIndikator	Alternativ term	
Brug	1	Afløftes	Ja
Datatype	Indicator		
Definition	Angiver, om linjen kan bestilles (dvs. den ikke kun er beregnet til information)		
Anbefaling	Standard er "true" hvilket betyder, at varen kan bestilles. "false" kan f.eks. anvendes, hvis en vare er midlertidigt udgået.		
Lovlige værdier	true, false		

OrderableUnit

Feltnavn	BestillingsEnhed	Alternativ term	
Brug	0..1	Afløftes	Ja
Datatype	Text		
Definition	Den enhed, der kan bestilles i.		
Forretningsregel	Feltet er obligatorisk, hvis KanBestillesIndikatoren er "true", og skal indeholde en valid UOM kode. BestillingsEnhed skal ses i relation til BeregningsGrundlagsMængde og OrdreAntalMængdeRate (BeregningsGrundlagsMængde * OrdreAntalMængdeRate = Enheden i BestillingsEnhed).		
Kodeliste	UN/ECE rec 20		
Afhængigheder	../RequiredItemLocationQuantity/Price/OrderableUnitFactorRate and ../OrderableIndicator		
Se i øvrigt	OIOUBL_GUIDE_KATALOG_PRISER (G40)		
Eksempel	PK		

ContentUnitQuantity

Feltnavn	BestillingsEnhedsMængde	Alternativ term	
Brug	1	Afløftes	Ja
Datatype	Quantity		
Definition	Præcisering af bestillingsenheden. Er bestillingsenheden f.eks. PK (pakke), kan der i bestillingsmængdeenhed præciseres, at pakken består af 10 EA (stk)		
Afhængigheder	../OrderableUnit		
Se i øvrigt	OIOUBL_GUIDE_KATALOG_PRISER (G40)		
Eksempel	6 (unitCode = 'BO')		

OrderQuantityIncrementNumeric

Feltnavn	BestillingsMængdeSpring	Alternativ term	BestillingsMængdeSpring
Brug	0..1	Afløftes	Ja
Datatype	Numeric		
Definition	Antallet af varer, der kan angive stigninger i ordreantallet.		
Forretningsregel	Kan være afhængig af MinimumBestillingsMængde. Hvis MinimumBestillingsMængde er "24" og BestillingsMængdeSpring er "12", kan kun 24, 36, 48 etc. enheder bestilles.		
Lovlige værdier	>0		
Afhængigheder	../OrderableUnit		
Se i øvrigt	OIOUBL_GUIDE_KATALOG_PRISER (G40)		
Eksempel	12 (unitCode = 'BO')		

MinimumOrderQuantity

Feltnavn	MinimumBestillingsMængde	Alternativ term	
Brug	0..1	Afløftes	Ja
Datatype	Quantity		
Definition	Det mindste antal varer, der kan bestilles.		
Lovlige værdier	>0		
Afhængigheder	../OrderableUnit		
Se i øvrigt	OIOUBL_GUIDE_KATALOG_PRISER (G40)		
Eksempel	60 (unitCode = 'BO')		

MaximumOrderQuantity

Feltnavn	MaksimumBestillingsMængde	Alternativ term	
Brug	0..1	Afløftes	Ja
Datatype	Quantity		
Definition	Det største antal varer, der kan bestilles.		
Lovlige værdier	>0		
Afhængigheder	../OrderableUnit		
Se i øvrigt	OIOUBL_GUIDE_KATALOG_PRISER (G40)		

WarrantyInformation

Feltnavn	Garanti	Alternativ term	
Brug	0..n	Afløftes	Aftales
Datatype	Text		
Definition	Teksten i garantien fra SælgerPart.		
Anbefaling	Brug kun mere end en, hvis der anvendes flere sprog.		

PackLevelCode

Feltnavn	ForpakkingsNiveau	Alternativ term	
Brug	0..1	Afløftes	Aftales
Datatype	Code		
Definition	Angivelse af indpakningens omfang.		

Klasse specifikationer**ContractorCustomerParty**

Klassenavn	KontraktAdministrator	Alternativ term	
Brug	0..1	Afløftes	Ja
Datatype	CustomerParty		
Definition	Den KundePart, der er ansvarlig for den kontrakt, som kataloget relaterer til.		
Forretningsregel	Hvis KontraktAdministrator er specificeret på kataloglinjen, er kataloglinjen kun gyldig for den kunde. Det gør det muligt at specificere produkter til forskellige kunder i det samme katalog f.eks. til en markedsplads. Anvendes ikke i NES.		
Se afsnit	3.27		
Se i øvrigt	OIOUBL_GUIDE_KATALOG_PARTER (G39)		

SellerSupplierParty

Klassenavn	Leverandør	Alternativ term	
Brug	0..1	Afløftes	Aftales
Datatype	SupplierParty		
Definition	Oplysninger vedrørende varens Sælger.		
Forretningsregel	SellerSupplierParty på CatalogueLine gør det muligt at have produkter fra forskellige leverandører i det samme katalog dokument. Bemærk, at SellerSupplierParty angivet på linjen underkender leverandøren på header niveau.		
Se afsnit	3.100		
Se i øvrigt	OIOUBL_GUIDE_KATALOG_PARTER (G39)		

WarrantyParty

Klassenavn	GarantiUdsteder	Alternativ term	
Brug	0..1	Afløftes	Aftales
Datatype	Party		
Definition	Den part, der er ansvarlig for Garanti.		
Se afsnit	3.70		

WarrantyValidityPeriod

Klassenavn	GarantiGyldighedsPeriode	Alternativ term	
Brug	0..1	Afløftes	Aftales
Datatype	Period		
Definition	Gyldighedsperioden for Garanti.		
Se afsnit	3.78		

LineValidityPeriod

Klassenavn	LinjeGyldighedsPeriode	Alternativ term	
Brug	0..1	Afløftes	Ja
Datatype	Period		
Definition	Gyldighedsperiode for KatalogLinje.		
Anbefaling	Det anbefales at sende en katalogopdatering hvor linjen slettes, hvis den ikke må bestilles efter udløbet gyldighedsperiode på en kataloglinje		
Se afsnit	3.78		

ItemComparison

Klassenavn	VareSammenligning	Alternativ term	
Brug	0..1	Afløftes	Aftales
Datatype	ItemComparison		
Definition	Oplysninger vedrørende sammenlignelige oplysninger for denne vare.		
Se afsnit	3.50		

ComponentRelatedItem

Klassenavn	KomponentRelateretVare	Alternativ term	
Brug	0..n	Afløftes	Aftales
Datatype	RelatedItem		
Definition	Oplysninger, der beskriver eventuelle katalogvarer, der udgør komponenter af denne vare.		
Se afsnit	3.87		

AccessoryRelatedItem

Klassenavn	TilhørendeRelateretVare	Alternativ term	
Brug	0..n	Afløftes	Aftales
Datatype	RelatedItem		
Definition	Oplysninger, der beskriver eventuelle katalogvarer, der udgør valgfrit tilbehør til denne vare.		
Se afsnit	3.87		

RequiredRelatedItem

Klassenavn	NødvendigRelateretVare	Alternativ term	
Brug	0..n	Afløftes	Aftales
Datatype	RelatedItem		
Definition	Oplysninger, der beskriver eventuelle katalogvarer, der kræves som tilbehør til denne vare.		
Se afsnit	3.87		

ReplacementRelatedItem

Klassenavn	ErstatningsVare	Alternativ term	
Brug	0..n	Afløftes	Aftales
Datatype	RelatedItem		
Definition	Oplysninger, beskriver eventuelle katalogvarer, der kan erstatte denne vare.		
Se afsnit	3.87		
Se i øvrigt	OIOUBL_GUIDE_KATALOG_VAREBESKRIV (G38)		

ComplementaryRelatedItem

Klassenavn	KomplementærVare	Alternativ term	
Brug	0..n	Afløftes	Aftales
Datatype	RelatedItem		
Definition	Oplysninger, der beskriver eventuelle katalogvarer, der kan anvendes sammen med denne vare.		
Se afsnit	3.87		

RequiredItemLocationQuantity

Klassenavn	KrævetVarePrisVariant	Alternativ term	
Brug	0..n	Afløftes	Ja
Datatype	ItemLocationQuantity		
Definition	Oplysninger vedrørende beskrivelsen af egenskaber, der vedrører varens placeringer og mængder.		
Se afsnit	3.53		

Item

Klassenavn	Vare	Alternativ term	
Brug	1	Afløftes	Ja
Datatype	Item		
Definition	Oplysninger vedrørende den pågældende Vare.		
Se afsnit	3.49		

Ekskluderede klasser og felter i CatalogueLine (KatalogLinje)

Navn	DK-Navn	Type
DocumentReference	DokumentReference	Klasse

3.12. CataloguePricingUpdateLine

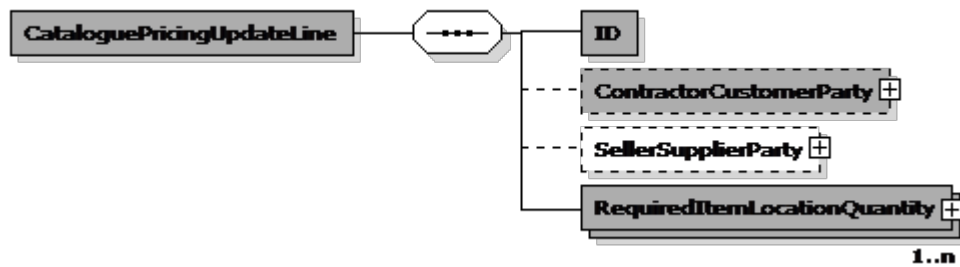

CataloguePricingUpdateLine (KatalogPrisOpdateringsLinje) specifikation

Navn	KatalogPrisOpdateringsLinje	Alternativ term	
Definition			

CataloguePricingUpdateLine

Felter

UBL-Navn	DK-Navn	Datatype	Afløftes	Brug
ID	ID	Identifier	Ja	1

Underklasser i klassen CataloguePricingUpdateLine (KatalogPrisOpdateringsLinje)

UBL-Navn	DK-Navn	Afløftes	Brug	Reference
ContractorCustomerParty	KontraktAdministrator	Ja	0..1	3.27
SellerSupplierParty	Leverandør	Aftales	0..1	3.100
RequiredItemLocationQuantity	KrævetVarePrisVariant	Ja	1..n	3.53

Felt specifikationer

ID

Feltnavn	ID	Alternativ term	
Brug	1	Afløftes	Ja
Datatype	Identifier		
Definition	Entydigt instans-id for linjen i dette katalogdokument.		
Anbefaling	Kunne være kombinationen af leverandør ID og vare ID		

Klasse specifikationer

ContractorCustomerParty

Klassenavn	KontraktAdministrator	Alternativ term	
Brug	0..1	Afløftes	Ja
Datatype	CustomerParty		
Definition	Den KundePart, der er ansvarlig for den kontrakt, som Kataloget relaterer til.		
Forretningsregel	Hvis KontraktAdministrator er specificeret på kataloglinjen, er kataloglinjen kun gyldig for den kunde. Det gør det muligt at specificere produkter til forskellige kunder i det samme katalog f.eks. til en markedsplads.		
Se afsnit	3.27		
Se i øvrigt	OIOUBL_GUIDE_KATALOG_PARTER (G39)		

SellerSupplierParty

Klassenavn	Leverandør	Alternativ term	
Brug	0..1	Afløftes	Aftales
Datatype	SupplierParty		
Definition	Oplysninger vedrørende varens Sælger.		
Forretningsregel	Angivelse af leverandøren på kataloglinjen gøre det muligt at have produkter fra flere leverandører i det samme katalog. Bemærk, at SellerSupplierParty angivet på linjen underkender leverandøren på header niveau.		
Se afsnit	3.100		
Se i øvrigt	OIOUBL_GUIDE_KATALOG_PARTER (G39)		

RequiredItemLocationQuantity

Klassenavn	KrævetVarePrisVariant	Alternativ term	
Brug	1..n	Afløftes	Ja
Datatype	ItemLocationQuantity		
Definition	Oplysninger vedrørende beskrivelsen af egenskaber, der vedrører varens placeringer og mængder.		
Forretningsregel	Bemærk, at hele den eksisterende VarePrisVariant klasse overskrives ved opdateringen. Hvis varen har forskellige priser afhængig af mængde, lokation eller periode, så kan hele VarePrisVariant klassen gentages.		
Se afsnit	3.53		
Se i øvrigt	OIOUBL_GUIDE_KATALOG_PRISER (G40)		

Ekskluderede klasser og felter i CataloguePricingUpdateLine (KatalogPrisOpdateringsLinje)

Ingen

3.13. CatalogueReference

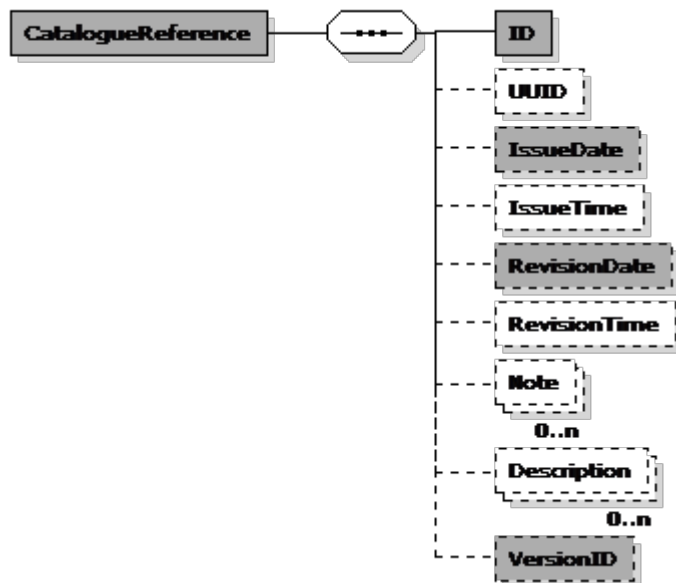

CatalogueReference (KatalogReference) specifikation

Navn	KatalogReference	Alternativ term	
Definition	Reference til et katalog		

Eksempel

```

<cac:RelatedCatalogueReference>
  <cbc:ID>CAT-EX-2</cbc:ID>
  <cbc:UUID>alskdjfqw835uwrhbfasbdfoq834omdi</cbc:UUID>
</cac:RelatedCatalogueReference>
  
```

Felter

UBL-Navn	DK-Navn	Datatype	Afløftes	Brug
ID	ID	Identifier	Ja	1
UUID	UniversaltUnikID	Identifier	Aftales	0..1
IssueDate	UdstedelsesDato	Date	Ja	0..1
IssueTime	UdstedelsesTid	Time	Aftales	0..1
RevisionDate	RevisionsDato	Date	Ja	0..1
RevisionTime	RevisionsTid	Time	Aftales	0..1
Note	Note	Text	Aftales	0..n
Description	Beskrivelse	Text	Aftales	0..n
VersionID	VersionsID	Identifier	Ja	0..1

Underklasser i klassen CatalogueReference (KatalogReference)

Ingen

Felt specifikationer

ID

Feltnavn	ID	Alternativ term	
Brug	1	Afløftes	Ja
Datatype	Identifier		
Definition	Et id (udstedt af SælgerPart) for katalogdokumentet.		

UUID

Feltnavn	UniversaltUnikID	Alternativ term	
Brug	0..1	Afløftes	Aftales
Datatype	Identifier		
Definition	Computergenereret universelt entydigt id (UUID) for katalogdokumentforekomsten.		
Se i øvrigt	OIOUBL_GUIDE_UUID (G32)		

IssueDate

Feltnavn	UdstedelsesDato	Alternativ term	
Brug	0..1	Afløftes	Ja
Datatype	Date		
Definition	Datoen, da kataloget blev udgivet.		
Eksempel	2006-22-07		

IssueTime

Feltnavn	UdstedelsesTid	Alternativ term	
Brug	0..1	Afløftes	Aftales
Datatype	Time		
Definition	Klokkeslættet, da kataloget blev udgivet.		
Eksempel	12:00:00		

RevisionDate

Feltnavn	RevisionsDato	Alternativ term	
Brug	0..1	Afløftes	Ja
Datatype	Date		
Definition	Den dato (angivet af SælgerParten), hvor oplysningerne i kataloget blev revideret.		
Forretningsregel	RevisionsDato angiver den sidste ændring i kataloget. Hvis angivet, bør kun ændringerne i leverandørens system findes i kataloget.		
Eksempel	2006-20-10		

RevisionTime

Feltnavn	RevisionsTid	Alternativ term	
Brug	0..1	Afløftes	Aftales
Datatype	Time		
Definition	Det klokkeslæt (angivet af SælgerParten), hvor oplysningerne i kataloget blev revideret.		
Eksempel	12:00:00		

Note

Feltnavn	Note	Alternativ term	
Brug	0..n	Afløftes	Aftales
Datatype	Text		
Definition	En note i fritekst vedrørende kataloget. Dette bruges til oplysninger, der kun kan læses af mennesker.		
Anbefaling	En note pr. sprog.		

Description

Feltnavn	Beskrivelse	Alternativ term	
Brug	0..n	Afløftes	Aftales
Datatype	Text		
Definition	En beskrivelse af kataloget.		
Anbefaling	En beskrivelse pr. sprog.		

VersionID

Feltnavn	VersionsID	Alternativ term	
Brug	0..1	Afløftes	Ja
Datatype	Identifier		
Definition	Til angivelse af katalogets aktuelle version.		
Forretningsregel	Bruges til at vise den version af kataloget, der skal erstattes/opdateres. Ikke påkrævet, hvis der anvendes GUID.		
Eksempel	1.2		

Ekskluderede klasser og felter i CatalogueReference (KatalogReference)

Navn	DK-Navn	Type
PreviousVersionID	ForrigeVersion	Felt

3.14. CatalogueRequestLine

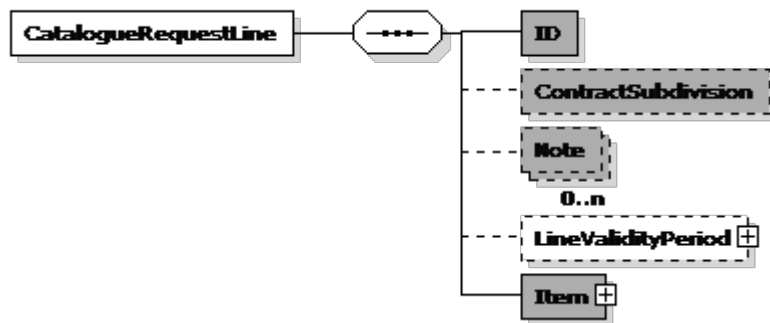

CatalogueRequestLine (The basic element of Catalogue; something that can be bought.) specifikation

Navn	The basic element of Catalogue; something that can be bought.	Alternativ term	
Definition			

CatalogueRequestLine

Felter

UBL-Navn	DK-Navn	Datatype	Afløftes	Brug
ID	ID	Identifier	Ja	1
ContractSubdivision	KontraktAfsnit	Text	Ja	0..1
Note	Note	Text	Ja	0..n

Underklasser i klassen CatalogueRequestLine (The basic element of Catalogue; something that can be bought.)

UBL-Navn	DK-Navn	Afløftes	Brug	Reference
LineValidityPeriod	LinjeGyldighedsPeriode	Aftales	0..1	3.78
Item	Vare	Ja	1	3.49

Felt specifikationer

ID

Feltnavn	ID	Alternativ term	
Brug	1	Afløftes	Ja
Datatype	Identifier		
Definition	Entydigt instans-id for linjen i dette katalogdokument.		
Eksempel	1, 2 etc.		

ContractSubdivision

Feltnavn	KontraktAfsnit	Alternativ term	
Brug	0..1	Afløftes	Ja
Datatype	Text		
Definition	Angiver, hvordan en kontrakt eller et tilbud er underopdelt.		

Note

Feltnavn	Note	Alternativ term	
Brug	0..n	Afløftes	Ja
Datatype	Text		
Definition	Note i fritekst, der bruges til ustrukturerede oplysninger om linjen i det specifikke katalogdokument (beregnet til at kunne læses af mennesker).		
Anbefaling	Brug kun mere end en, hvis der er flere sprog		

Klasse specifikationer

LineValidityPeriod

Klassenavn	LinjeGyldighedsPeriode	Alternativ term	
Brug	0..1	Afløftes	Aftales
Datatype	Period		
Definition	Den periode, KatalogLinje skal være gyldig i.		
Se afsnit	3.78		

Item

Klassenavn	Vare	Alternativ term	
Brug	1	Afløftes	Ja
Datatype	Item		
Definition	Oplysninger vedrørende den pågældende Vare.		
Se afsnit	3.49		
Se i øvrigt	OIOUBL_GUIDE_KATALOG_VAREBESKRIV (G38)		

Ekskluderede klasser og felter i CatalogueRequestLine (The basic element of Catalogue; something that can be bought.)

Navn	DK-Navn	Type
RequiredItemLocationQuantity	KrævetVarePrisVariant	Klasse

3.15. CertificateOfOriginApplication

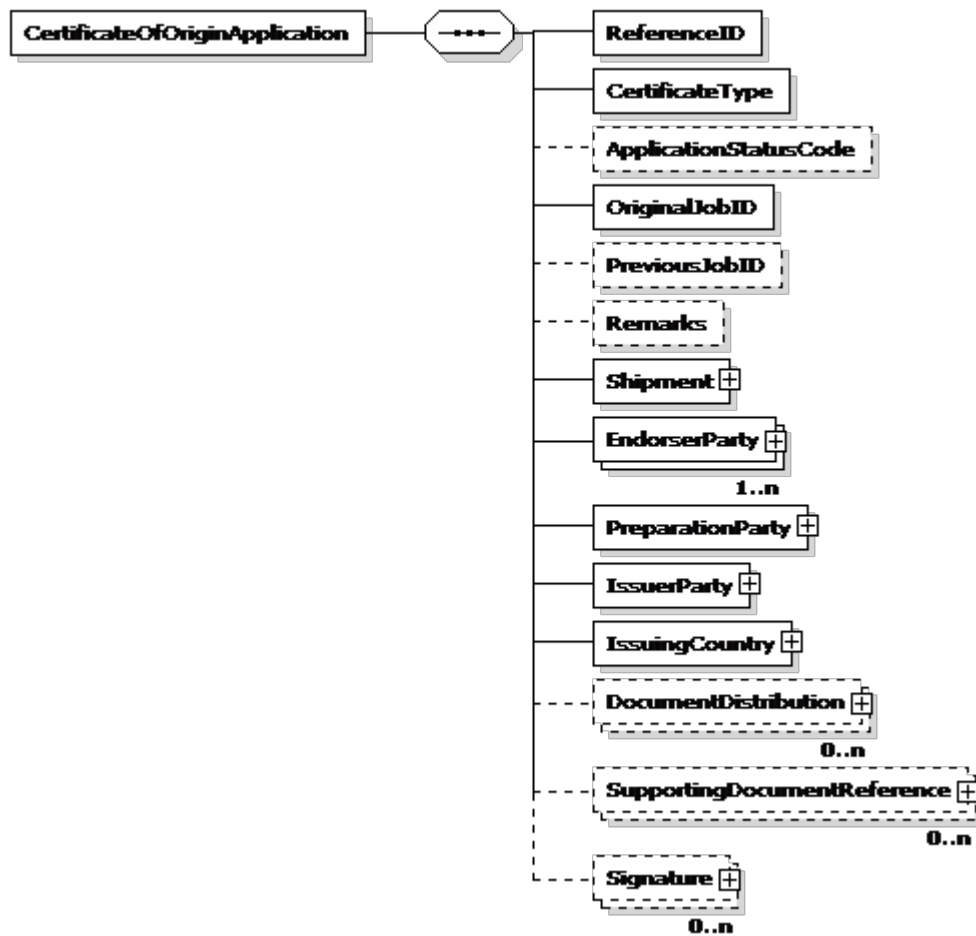

CertificateOfOriginApplication (OprindelsesCertifikatProgram) specifikation

Navn	OprindelsesCertifikatProgram	Alternativ term	
Definition	Et dokument, der indeholder oplysninger om ansøgningen om oprindelsescertifikat.		

CertificateOfOriginApplication

Felter

UBL-Navn	DK-Navn	Datatype	Afløftes	Brug
ReferenceID	ReferenceID	Identifier	Aftales	1
CertificateType	CertifikatType	Text	Aftales	1
ApplicationStatusCode	StatusKode	Code	Aftales	0..1
OriginalJobID	OprindeligtJobId	Identifier	Aftales	1
PreviousJobID	ForrigeJobId	Identifier	Aftales	0..1
Remarks	Kommentarer	Text	Aftales	0..1

Underklasser i klassen CertificateOfOriginApplication (OprindelsesCertifikatProgram)

UBL-Navn	DK-Navn	Afløftes	Brug	Reference
Shipment	Forsendelse	Aftales	1	3.94
EndorserParty	GodkenderPart	Aftales	1..n	3.39
PreparationParty	ForbedelsePart	Aftales	1	3.70
IssuerParty	UdstederPart	Aftales	1	3.70
IssuingCountry	UdstederLand	Aftales	1	3.24
DocumentDistribution	DokumentDistribution	Aftales	0..n	3.35
SupportingDocumentReference	UnderstøttendeDokumentReference	Aftales	0..n	3.36
Signature	Signatur	Aftales	0..n	3.96

Felt specifikationer

ReferenceID

Felt navn	ReferenceID	Alternativ term	
Brug	1	Afløftes	Aftales
Datatype	Identifiser		
Definition	Indeholder det entydige nummer, der identificerer forsendelsesadviset, typisk i henhold til det system hos sælgeren, der genererede forsendelsesadviset.		

CertificateType

Felt navn	CertificateType	Alternativ term	
Brug	1	Afløftes	Aftales
Datatype	Text		
Definition	Oprindelsescertifikatets type. Typen kan være Ordinary, Re-export, Commonwealth Preferential osv.		

ApplicationStatusCode

Felt navn	StatusKode	Alternativ term	
Brug	0..1	Afløftes	Aftales
Datatype	Code		
Definition	Angiver ansøgningens status (revideret, erstatning, osv.)		

OriginalJobID

Felt navn	OprindeligtJobId	Alternativ term	
Brug	1	Afløftes	Aftales
Datatype	Identifiser		
Definition	Det seneste JobNummer, der er angivet for ansøgningen om ansøgning om oprindelse. Systemet bruger dette til at spore ændringer eller annullering af det ansøgning om oprindelse, der tidligere blev anvendt.		

PreviousJobID

Felt navn	ForrigeJobId	Alternativ term	
Brug	0..1	Afløftes	Aftales
Datatype	Identifiser		
Definition	Det forrige JobNummer, der er angivet i tilfælde af, a programmet bliver . Systemet bruger dette til at spore ændringer eller annullering af ansøgning om oprindelsescertifikat, der tidligere blev anvendt.		

Remarks

Felt navn	Kommentarer	Alternativ term	
Brug	0..1	Afløftes	Aftales
Datatype	Text		
Definition	Ansøgerens bemærkninger til Ansøgning om Oprindelsescertifikat.		

Klasse specifikationer

Shipment

Klassenavn	Forsendelse	Alternativ term	
Brug	1	Afløftes	Aftales
Datatype	Shipment		
Definition	Oplysninger om samling af individuelle vareenheder, der er klar til at blive transporteret fra en afsender til en modtager, vha. en eller flere transportmetoder.		
Se afsnit	3.94		

EndorserParty

Klassenavn	GodkenderPart	Alternativ term	
Brug	1..n	Afløftes	Aftales
Datatype	EndorserParty		
Definition	Den part, der giver godkendelsen.		
Se afsnit	3.39		

PreparationParty

Klassenavn	ForbedelsePart	Alternativ term	
Brug	1	Afløftes	Aftales
Datatype	Party		
Definition	Oplysninger om en person, en gruppe eller en organisation, der udarbejder ansøgningen om Oprindelsescertifikat.		
Se afsnit	3.70		

IssuerParty

Klassenavn	UdstederPart	Alternativ term	
Brug	1	Afløftes	Aftales
Datatype	Party		
Definition	Oplysninger om den autoriserede organisation, der har udstedt Oprindelsescertifikatet.		
Se afsnit	3.70		

IssuingCountry

Klassenavn	UdstederLand	Alternativ term	
Brug	1	Afløftes	Aftales
Datatype	Country		
Definition	Det land som Oprindelsescertifikatet er udstedt for.		
Se afsnit	3.24		

DocumentDistribution

Klassenavn	DokumentDistribution	Alternativ term	
Brug	0..n	Afløftes	Aftales
Datatype	DocumentDistribution		
Definition	Udsendelse af Oprindelsescertifikatet til interesserede parter.		
Se afsnit	3.35		

SupportingDocumentReference

Klassenavn	UnderstøttendeDokumentReference	Alternativ term	
Brug	0..n	Afløftes	Aftales
Datatype	DocumentReference		
Definition	Oplysninger om et supplerende dokument, der er vedhæftet som fil af ansøgeren.		
Se afsnit	3.36		

Signature

Klassenavn	Signatur	Alternativ term	
Brug	0..n	Afløftes	Aftales
Datatype	Signature		
Definition	En eller flere signaturer, der er knyttet til dokumentforekomsten.		
Se afsnit	3.96		

Ekkluderede klasser og felter i CertificateOfOriginApplication (OprindelsescertifikatProgram)

Ingen

3.16. ClassificationCategory

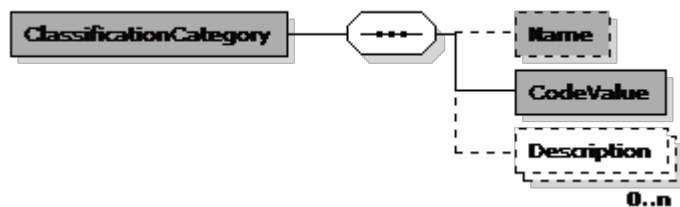

ClassificationCategory (KlassifikationsKategori) specifikation

Navn	KlassifikationsKategori	Alternativ term	
Definition	Oplysninger om en KlassifikationsKategori, en underopdeling af et KlassifikationsSkema.		

Eksempel

```

<cac:ClassificationCategory>
  <cbc:CodeValue>42142500</cbc:CodeValue>
  <cbc:Description>Injection and aspiration needles and accessories</cbc:Description>
</cac:ClassificationCategory>
  
```

Felter

UBL-Navn	DK-Navn	Datatype	Afløftes	Brug
Name	Navn	Name	Ja	0..1
CodeValue	KodeVærdi	Text	Ja	1
Description	Beskrivelse	Text	Aftales	0..n

Underklasser i klassen ClassificationCategory (KlassifikationsKategori)

Ingen

Felt specifikationer**Name**

Feltnavn	Navn	Alternativ term	
Brug	0..1	Afløftes	Ja
Datatype	Name		
Definition	Navn på KlassifikationsKategori.		
Eksempel	Printer or copier paper		

CodeValue

Feltnavn	KodeVærdi	Alternativ term	
Brug	1	Afløftes	Ja
Datatype	Text		
Definition	Værdi for KlassifikationsKategori.		
Eksempel	14111507		

Description

Feltnavn	Beskrivelse	Alternativ term	
Brug	0..n	Afløftes	Aftales
Datatype	Text		
Definition	Beskrivelse af KlassifikationsKategori.		
Anbefaling	En beskrivelse pr. sprog.		

Ekskluderede klasser og felter i ClassificationCategory (KlassifikationsKategori)

Navn	DK-Navn	Type
CategorizesClassificationCategory		Klasse

3.17. ClassificationScheme

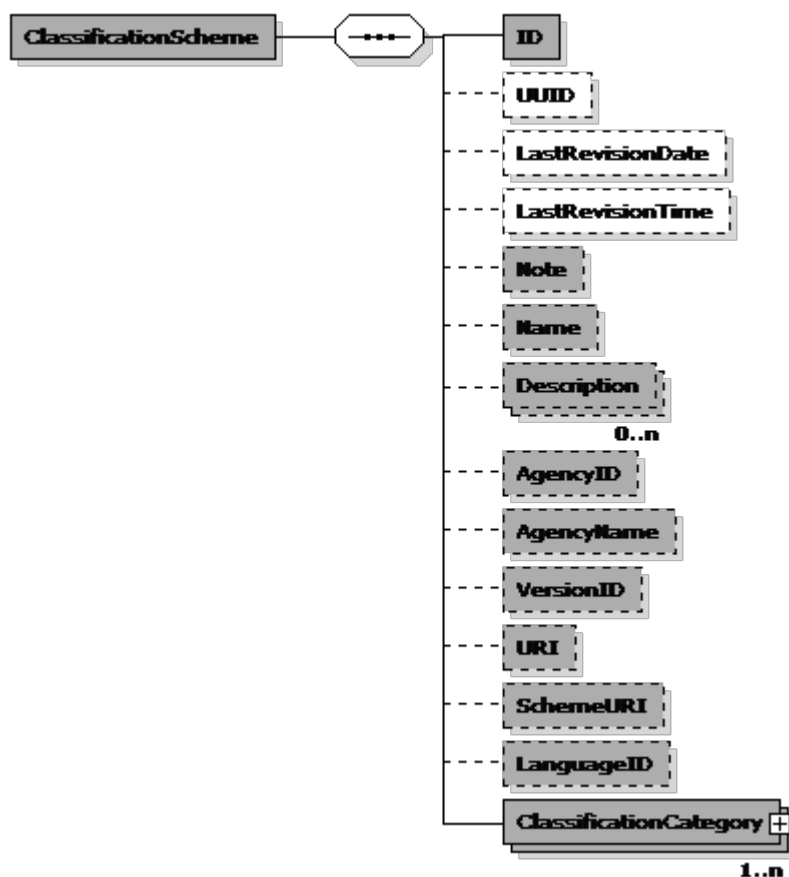

ClassificationScheme (KlassifikationsSkema) specifikation

Navn	KlassifikationsSkema	Alternativ term
Definition	Oplysninger om KlassifikationsSkema, et skema, der definerer en taksonomi til klassifikation af varer eller tjenester.	

Eksempel

```

<cac:RequestedClassificationScheme>
  <cbc:ID>UNSPSC</cbc:ID>
  <cbc:Name>UNSPSC</cbc:Name>
  <cbc:AgencyName>UNECE</cbc:AgencyName>
  <cbc:VersionID>7.0401</cbc:VersionID>
  + <cac:ClassificationCategory />
</cac:RequestedClassificationScheme>
  
```

Felter

UBL-Navn	DK-Navn	Datatype	Afløftes	Brug
ID	ID	Identifier	Ja	1
UUID	UniversaltUnikID	Identifier	Aftales	0..1
LastRevisionDate	SenesteÆndringsDato	Date	Aftales	0..1
LastRevisionTime	SenesteÆndringsTid	Time	Aftales	0..1
Note	Note	Text	Ja	0..1
Name	Navn	Name	Ja	0..1
Description	Beskrivelse	Text	Ja	0..n
AgencyID	AgenturID	Identifier	Ja	0..1
AgencyName	AgenturNavn	Text	Ja	0..1
VersionID	VersionsID	Identifier	Ja	0..1
URI	URI	Identifier	Ja	0..1
SchemeURI	SkemaURI	Identifier	Ja	0..1
LanguageID	SprogID	Identifier	Ja	0..1

Underklasser i klassen ClassificationScheme (KlassifikationsSkema)

UBL-Navn	DK-Navn	Afløftes	Brug	Reference
ClassificationCategory	KlassifikationsKategori	Ja	1..n	3.16

Felt specifikationer

ID

Feltnavn	ID	Alternativ term	
Brug	1	Afløftes	Ja
Datatype	Identifier		
Definition	Id for klassifikationsskemaet.		
Eksempel	UNSPSC		

UUID

Feltnavn	UniversaltUnikID	Alternativ term	
Brug	0..1	Afløftes	Aftales
Datatype	Identifier		
Definition	Computergenereret universelt entydigt id (UUID) for dokumentinstansen.		
Se i øvrigt	OIOUBL_GUIDE_UUID (G32)		

LastRevisionDate

Feltnavn	Seneste/EndringsDato	Alternativ term	
Brug	0..1	Afløftes	Aftales
Datatype	Date		
Definition	Den dato, klassifikationsskemaet sidst blev revideret.		

LastRevisionTime

Feltnavn	Seneste/EndringsTid	Alternativ term	
Brug	0..1	Afløftes	Aftales
Datatype	Time		
Definition	Det klokkeslæt, klassifikationsskemaet sidst blev revideret.		

Note

Feltnavn	Note	Alternativ term	
Brug	0..1	Afløftes	Ja
Datatype	Text		
Definition	Fritekst vedrørende Klassifikationsskema. Dette element kan eventuelt indeholde noter eller lignende oplysninger, der ikke udtrykkeligt fremgår i andre strukturer.		
Eksempel	The United Nations Standard Products and Services Code		

Name

Feltnavn	Navn	Alternativ term	
Brug	0..1	Afløftes	Ja
Datatype	Name		
Definition	Navn på Klassifikationsskema.		
Eksempel	UNSPSC		

Description

Feltnavn	Beskrivelse	Alternativ term	
Brug	0..n	Afløftes	Ja
Datatype	Text		
Definition	Beskrivelse af Klassifikationsskema.		
Eksempel	Provides an open, global multi-sector standard for efficient, accurate classification of products and services. Search the code on this website to locate commodity codes that can be used by your company.		

AgencyID

Feltnavn	AgenturID	Alternativ term	
Brug	0..1	Afløftes	Ja
Datatype	Identifier		
Definition	Id for den myndighed, der vedligeholder Klassifikationsskema.		
Eksempel	6		

AgencyName

Feltnavn	AgenturNavn	Alternativ term	
Brug	0..1	Afløftes	Ja
Datatype	Text		
Definition	Navnet på den myndighed, der vedligeholder Klassifikationsskema.		
Eksempel	UNDP		

VersionID

Feltnavn	VersionsID	Alternativ term	
Brug	0..1	Afløftes	Ja
Datatype	Identifier		
Definition	Id for Klassifikationsskemaets version.		
Eksempel	7.0401		

URI

Feltnavn	URI	Alternativ term	
Brug	0..1	Afløftes	Ja
Datatype	Identifier		
Definition	Den URI (Uniform Resource Identifier), der angiver klassifikationens placering.		
Eksempel	http://www.unspsc.org/		

SchemeURI

Feltnavn	SkemaURI	Alternativ term	
Brug	0..1	Afløftes	Ja
Datatype	Identifier		
Definition	Den URI (Uniform Resource Identifier), der angiver klassifikationsskemaets placering.		
Eksempel	http://www.gs1.dk/unspscdk3		

LanguageID

Feltnavn	SprogID	Alternativ term	
Brug	0..1	Afløftes	Ja
Datatype	Identifier		
Definition	Id for Klassifikationsskemaets sprog.		
Kodeliste	urn:oasis:names:specification:ubl:odelist:gc:LanguageCodeContentType-2.0		
Eksempel	DA		

Klasse specifikationer**ClassificationCategory**

Klassenavn	KlassifikationsKategori	Alternativ term	
Brug	1..n	Afløftes	Ja
Datatype	ClassificationCategory		
Definition	Oplysninger vedrørende Klassifikationskategori.		
Se afsnit	3.16		

Ekskluderede klasser og felter i ClassificationScheme (KlassifikationsSkema)

Ingen

3.18. CommodityClassification

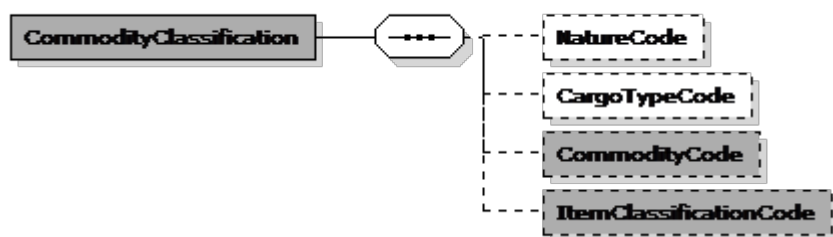

CommodityClassification (VareTypeKlasifikation) specifikation

Navn	VareTypeKlasifikation	Alternativ term	
Definition	Oplysninger vedrørende VaretypeKlassifikation.		

Eksempel

```

<cac:CommodityClassification>
  <cbc:ItemClassificationCode listID="UNSPSC" listAgencyID="113"
listVersionID="7.0401">14111507</cbc:ItemClassificationCode>
</cac:CommodityClassification>
  
```

Felter

UBL-Navn	DK-Navn	Datatype	Afløftes	Brug
NatureCode	Egenskabskode	Code	Aftales	0..1
CargoTypeCode	FragtTypeKode	Code	Aftales	0..1
CommodityCode	VareTypeKode	Code	Ja	0..1
ItemClassificationCode	VareKlassifikationsKode	Code	Ja	0..1

Underklasser i klassen CommodityClassification (VareTypeKlasifikation)

Ingen

Felt specifikationer**NatureCode**

Feltnavn	Egenskabskode	Alternativ term	
Brug	0..1	Afløftes	Aftales
Datatype	Code		
Definition	Egenskaben på højt niveau for Klassifikation, der er udstedt af et specifikt agentur for vedligeholdelse, angivet som en kode.		

CargoTypeCode

Feltnavn	FragtTypeKode	Alternativ term	
Brug	0..1	Afløftes	Aftales
Datatype	Code		
Definition	Fragtypen angivet som en kode.		

CommodityCode

Feltnavn	VareTypeKode	Alternativ term	
Brug	0..1	Afløftes	Ja
Datatype	Code		
Definition	Den internationale harmoniserede varetypekode til brug for myndighederne (told- og handelsstatistik).		
Forretningsregel	Regelkode, der ikke er en UN/SPSC-kode.		

ItemClassificationCode

Feltnavn	VareKlassifikationsKode	Alternativ term	
Brug	0..1	Afløftes	Ja
Datatype	Code		
Definition	Varetypeklassifikationen angivet som en kode.		
Forretningsregel	UN/SPSC 7.0401. For seneste version gå til http://www.gs1.dk/unspscdk3		
Anbefaling	Aktuelt UN/SPSC 7.0401. Den seneste version findes under http://www.gs1.dk/unspscdk3		

Ekskluderede klasser og felter i CommodityClassification (VareTypeKlasifikation)

Ingen

3.19. Communication

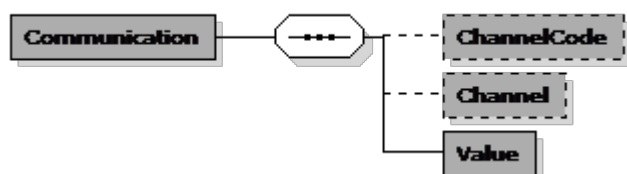

Communication (Kommunikation) specifikation

Navn	Kommunikation	Alternativ term	
Definition	Oplysninger om kommunikationsformen.		

Communication

Felter

UBL-Navn	DK-Navn	Datatype	Afløftes	Brug
ChannelCode	KommunikationsTypeKode	Code	Ja	0..1
Channel	KommunikationsType	Text	Ja	0..1
Value	Værdi	Text	Ja	1

Underklasser i klassen Communication (Kommunikation)

Ingen

Felt specifikationer**ChannelCode**

Feltnavn	KommunikationsTypeKode	Alternativ term	
Brug	0..1	Afløftes	Ja
Datatype	Code		
Definition	Kommunikationsmetoden angivet som en kode.		
Forretningsregel	Defineres bilateralt.		

Channel

Feltnavn	KommunikationsType	Alternativ term	
Brug	0..1	Afløftes	Ja
Datatype	Text		
Definition	Kommunikationsmetoden angivet som tekst.		
Forretningsregel	Anvendes, hvis der ikke er aftalt en KommunikationsTypeKode.		
Eksempel	skype		

Value

Feltnavn	Værdi	Alternativ term	
Brug	1	Afløftes	Ja
Datatype	Text		
Definition	Kommunikationsværdien, f.eks. et telefonnummer eller en e-mail-adresse.		
Eksempel	oioubl_skype		

Ekskluderede klasser og felter i Communication (Kommunikation)

Ingen

3.20. Consignment

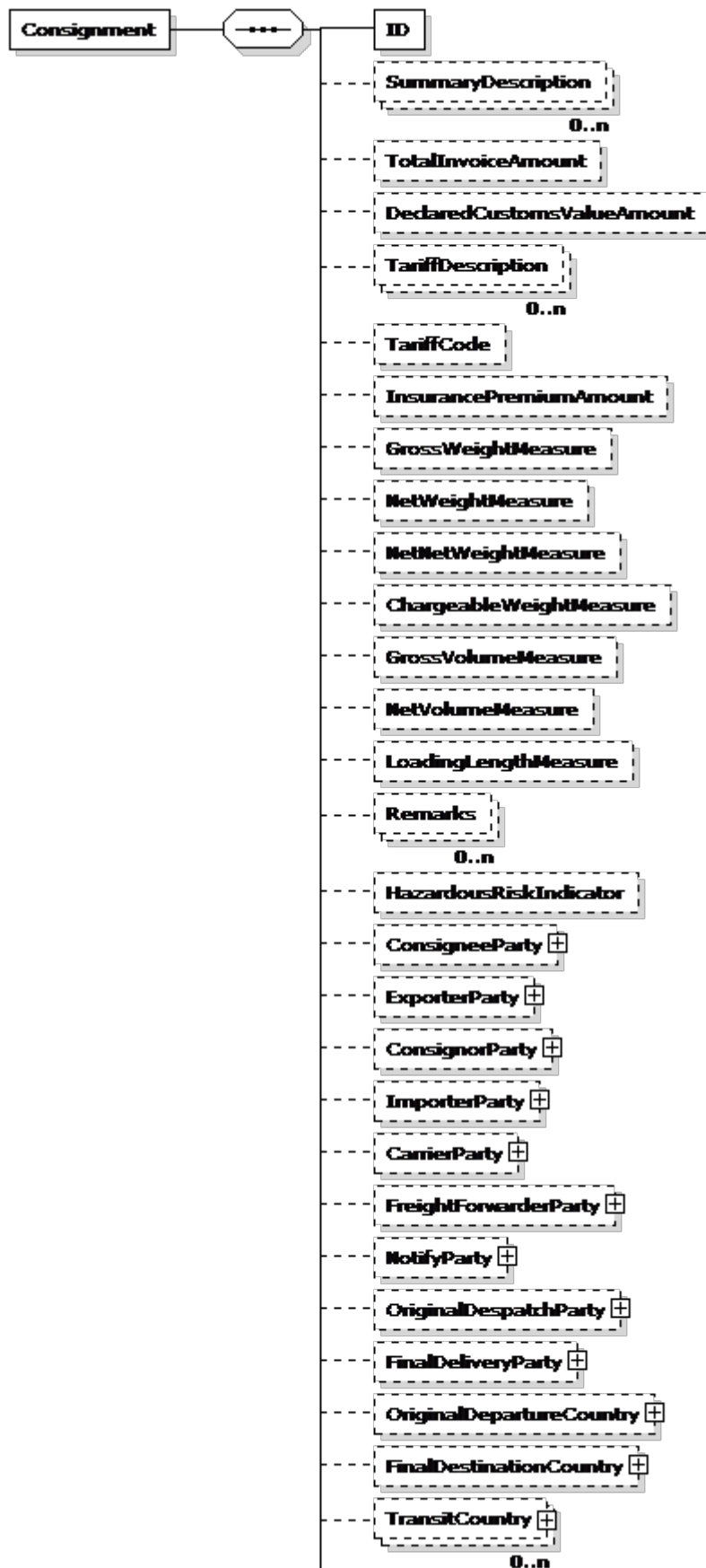

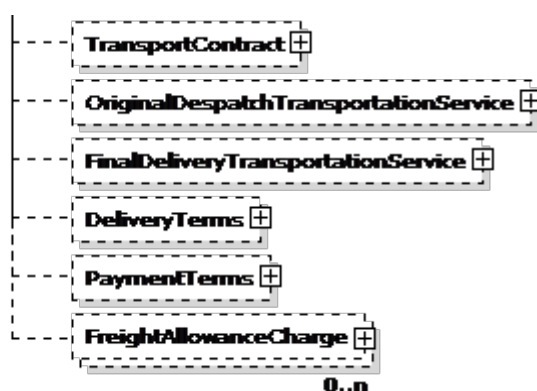

Consignment (Sending) specifikation

Navn	Sending	Alternativ term	
Definition	En samling af individuelle vareenheder, der er klar til at blive transporteret fra en afsender til en modtager, vha. en eller flere transportmetoder.		

Consignment

Felter

UBL-Navn	DK-Navn	Datatype	Afløftes	Brug
ID	ID	Identifier	Aftales	1
SummaryDescription	Beskrivelse	Text	Aftales	0..n
TotalInvoiceAmount	IaltFakturaBeløb	Amount	Aftales	0..1
DeclaredCustomsValueAmount	ToldDeklareretVærdiBeløb	Amount	Aftales	0..1
TariffDescription	TarifBeskrivelse	Text	Aftales	0..n
TariffCode	TarifKode	Code	Aftales	0..1
InsurancePremiumAmount	ForsikringsPremieBeløb	Amount	Aftales	0..1
GrossWeightMeasure	BruttoVægt	Measure	Aftales	0..1
NetWeightMeasure	NettoVægt	Measure	Aftales	0..1
NetNetWeightMeasure	NettoNettoVægt	Measure	Aftales	0..1
ChargeableWeightMeasure	AfregningsVægt	Measure	Aftales	0..1
GrossVolumeMeasure	BruttoVolumeMåling	Measure	Aftales	0..1
NetVolumeMeasure	NettoVolumeMåling	Measure	Aftales	0..1
LoadingLengthMeasure	Lastelængde	Measure	Aftales	0..1
Remarks	Bemærkninger	Text	Aftales	0..n
HazardousRiskIndicator	FarlighedsIndikator	Indicator	Aftales	0..1

Underklasser i klassen Consignment (Sending)

UBL-Navn	DK-Navn	Afløftes	Brug	Reference
ConsigneeParty	ModtagerPart	Aftales	0..1	3.70
ExporterParty	ExportPart	Aftales	0..1	3.70
ConsignorParty	OverdragerPart	Aftales	0..1	3.70
ImporterParty	ImportPart	Aftales	0..1	3.70
CarrierParty	FragtPart	Aftales	0..1	3.70
FreightForwarderParty	SpeditørPart	Aftales	0..1	3.70
NotifyParty	MeddelsesPart	Aftales	0..1	3.70
OriginalDespatchParty	OriginalAfsenderPart	Aftales	0..1	3.70
FinalDeliveryParty	EndeligLeveringsPart	Aftales	0..1	3.70
OriginalDepartureCountry	OriginalAfgangsLand	Aftales	0..1	3.24
FinalDestinationCountry	EndeligDestinationsLand	Aftales	0..1	3.24
TransitCountry	TransitLand	Aftales	0..n	3.24
TransportContract	TransportKontrakt	Aftales	0..1	3.22
OriginalDespatchTransportationService	OriginalAfsenderTransportService	Aftales	0..1	3.113
FinalDeliveryTransportationService	EndeligLeveringsTransportService	Aftales	0..1	3.113
DeliveryTerms	LeveringsBetingelser	Aftales	0..1	3.30
PaymentTerms	BetalingsBetingelser	Aftales	0..1	3.77
FreightAllowanceCharge	FragtRabatGebyr	Aftales	0..n	3.4

Felt specifikationer

ID

Feltnavn	ID	Alternativ term	
Brug	1	Afløftes	Aftales
Datatype	Identifier		
Definition	Entydigt nummer, der tildeles varer, til både import og eksport.		

SummaryDescription

Feltnavn	Beskrivelse	Alternativ term	
Brug	0..n	Afløftes	Aftales
Datatype	Text		
Definition	Generel beskrivende tekst, der ikke findes i nogen bemærkninger.		

TotalInvoiceAmount

Feltnavn	IaltFakturaBeløb	Alternativ term	
Brug	0..1	Afløftes	Aftales
Datatype	Amount		
Definition	Summen af alle fakturabeløb, der er deklareret i en enkelt forsendelse.		

DeclaredCustomsValueAmount

Feltnavn	ToldDeklareretVærdiBeløb	Alternativ term	
Brug	0..1	Afløftes	Aftales
Datatype	Amount		
Definition	Beløb for de varer i en forsendelse, der er tolddeklarerede, uanset om de er underlagt samme toldprocedurer, told-/statistikhoved, landeoplysninger og toldregime.		

TariffDescription

Feltnavn	TarifBeskrivelse	Alternativ term	
Brug	0..n	Afløftes	Aftales
Datatype	Text		
Definition	Fritekstspecifikation af den toldtarif, der anvendes for en forsendelse.		

TariffCode

Feltnavn	TarifKode	Alternativ term	
Brug	0..1	Afløftes	Aftales
Datatype	Code		
Definition	Koder, der angiver den tarif, der anvendes for en forsendelse.		

InsurancePremiumAmount

Feltnavn	ForsikringsPremieBeløb	Alternativ term	
Brug	0..1	Afløftes	Aftales
Datatype	Amount		
Definition	Beløbet for den skyldige præmie til forsikringsselskabet for forsikring af varerne.		

GrossWeightMeasure

Feltnavn	BruttoVægt	Alternativ term	
Brug	0..1	Afløftes	Aftales
Datatype	Measure		
Definition	Den samlede vægt (masse) af varer inklusiv emballage, men eksklusive fragtførers udstyr, for en deklareret.		

NetWeightMeasure

Feltnavn	NettoVægt	Alternativ term	
Brug	0..1	Afløftes	Aftales
Datatype	Measure		
Definition	Den samlede nettovægt (masse) af alle varenhederne, der angives som én forsendelse.		

NetNetWeightMeasure

Feltnavn	NettoNettoVægt	Alternativ term	
Brug	0..1	Afløftes	Aftales
Datatype	Measure		
Definition	Varernes egenvægt (masse) uden emballage.		

ChargeableWeightMeasure

Feltnavn	AfregningsVægt	Alternativ term	
Brug	0..1	Afløftes	Aftales
Datatype	Measure		
Definition	Bruttovægt (masse), som et gebyr skal baseres på.		

GrossVolumeMeasure

Feltnavn	BruttoVolumeMåling	Alternativ term	
Brug	0..1	Afløftes	Aftales
Datatype	Measure		
Definition	Den samlede volumen af alle vareenhederne, der angives som én forsendelse.		

NetVolumeMeasure

Feltnavn	NettoVolumeMåling	Alternativ term	
Brug	0..1	Afløftes	Aftales
Datatype	Measure		
Definition	Nettovolumen af alle vareenhederne, der angives som én forsendelse.		

LoadingLengthMeasure

Feltnavn	LasteLængde	Alternativ term	
Brug	0..1	Afløftes	Aftales
Datatype	Measure		
Definition	Den samlede længde af et transportmiddel eller en transportenhed, hvis samlede bredde og højde for denne længde skal bruges til lastning af alle de forsendelser, og som samlet betegnes som én samlegodsforsendelse.		

Remarks

Feltnavn	Bemærkninger	Alternativ term	
Brug	0..n	Afløftes	Aftales
Datatype	Text		
Definition	Bemærkninger vedrørende den samlede forsendelse, der skal udskrives på transportdokumentet.		

HazardousRiskIndicator

Feltnavn	FarlighedsIndikator	Alternativ term	
Brug	0..1	Afløftes	Aftales
Datatype	Indicator		
Definition	Angivelse af, om transporten er underlagt internationale regler vedrørende fragt af farligt gods eller ej.		

Klasse specifikationer**ConsigneeParty**

Klassenavn	ModtagerPart	Alternativ term	
Brug	0..1	Afløftes	Aftales
Datatype	Party		
Definition	Den part som varerne sendes til.		
Se afsnit	3.70		

ExporterParty

Klassenavn	ExportPart	Alternativ term	
Brug	0..1	Afløftes	Aftales
Datatype	Party		
Definition	Den part, der udarbejder eksportdeklarationen eller på hvis vegne den udarbejdes, og som er ejer af varerne eller har lignende disponeringsrettigheder over dem, på det tidspunkt deklARATIONEN accepteres.		
Se afsnit	3.70		

ConsignorParty

Klassenavn	OverdragerPart	Alternativ term	
Brug	0..1	Afløftes	Aftales
Datatype	Party		
Definition	Den part, der afsender varer, som beskrevet i transportaftalen af den part, der har bestilt transporten.		
Se afsnit	3.70		

ImporterParty

Klassenavn	ImportPart	Alternativ term	
Brug	0..1	Afløftes	Aftales
Datatype	Party		
Definition	Den part, som udarbejder importdeklarationen, eller på hvis vegne en toldagent eller en anden bemyndiget person udarbejder denne. Herunder eventuelt en person, der har varerne i sin besiddelse, eller som er modtager af vareforsendelsen.		
Se afsnit	3.70		

CarrierParty

Klassenavn	FragtPart	Alternativ term	
Brug	0..1	Afløftes	Aftales
Datatype	Party		
Definition	Den part, der udfører transporten af varerne mellem definerede punkter.		
Se afsnit	3.70		

FreightForwarderParty

Klassenavn	SpeditørPart	Alternativ term	
Brug	0..1	Afløftes	Aftales
Datatype	Party		
Definition	Den part, der samler separate mindre forsendelser til en enkelt større forsendelse (såkaldt konsolideret forsendelse), der sendes til en modpart, der opdeler den konsoliderede forsendelse i dens oprindelige bestanddele.		
Se afsnit	3.70		

NotifyParty

Klassenavn	MeddelsesPart	Alternativ term	
Brug	0..1	Afløftes	Aftales
Datatype	Party		
Definition	Den part, der skal adviseres.		
Se afsnit	3.70		

OriginalDespatchParty

Klassenavn	OriginalAfsenderPart	Alternativ term	
Brug	0..1	Afløftes	Aftales
Datatype	Party		
Definition	Den oprindelige afsender.		
Se afsnit	3.70		

FinalDeliveryParty

Klassenavn	EndeligLeveringsPart	Alternativ term	
Brug	0..1	Afløftes	Aftales
Datatype	Party		
Definition	Den endelige modtager, EndeligLeveringsPart.		
Se afsnit	3.70		

OriginalDepartureCountry

Klassenavn	OriginalAfgangsLand	Alternativ term	
Brug	0..1	Afløftes	Aftales
Datatype	Country		
Definition	Det land, som varerne oprindeligt blev eksporteret fra, uden der har fundet handelstransaktioner sted transitlande.		
Se afsnit	3.24		

FinalDestinationCountry

Klassenavn	EndeligDestinationsLand	Alternativ term	
Brug	0..1	Afløftes	Aftales
Datatype	Country		
Definition	Navnet på det land, hvor varerne skal leveres til den endelige modtager eller køber.		
Se afsnit	3.24		

TransitCountry

Klassenavn	TransitLand	Alternativ term	
Brug	0..n	Afløftes	Aftales
Datatype	Country		
Definition	De lande, som varer eller passagerer transporteres gennem mellem det oprindelige afgangsland og den endelige destination.		
Se afsnit	3.24		

TransportContract

Klassenavn	TransportKontrakt	Alternativ term	
Brug	0..1	Afløftes	Aftales
Datatype	Contract		
Definition	Oplysninger vedrørende TransportKontrakt.		
Se afsnit	3.22		

OriginalDespatchTransportationService

Klassenavn	OriginalAfsenderTransportService	Alternativ term	
Brug	0..1	Afløftes	Aftales
Datatype	TransportationService		
Definition	Den afhentningsservice, der finder sted hos afsenderen i henhold til transportkontrakten.		
Se afsnit	3.113		

FinalDeliveryTransportationService

Klassenavn	EndeligLeveringsTransportService	Alternativ term	
Brug	0..1	Afløftes	Aftales
Datatype	TransportationService		
Definition	Den leveringsservice, der finder sted hos modtageren i henhold til transportkontrakten.		
Se afsnit	3.113		

DeliveryTerms

Klassenavn	LeveringsBetingelser	Alternativ term	
Brug	0..1	Afløftes	Aftales
Datatype	DeliveryTerms		
Definition	Alle betingelser, der er aftalt mellem en sælger og en køber, vedrørende leveringen af varer og/eller tjenester, f.eks. INCOTERMS-betingelserne CIF, FOB eller EXW.		
Se afsnit	3.30		

PaymentTerms

Klassenavn	BetalingsBetingelser	Alternativ term	
Brug	0..1	Afløftes	Aftales
Datatype	PaymentTerms		
Definition	Betalingsbetingelserne mellem parterne i en transaktion.		
Se afsnit	3.77		

FreightAllowanceCharge

Klassenavn	FragtRabatGebyr	Alternativ term	
Brug	0..n	Afløftes	Aftales
Datatype	AllowanceCharge		
Definition	Omkostninger, der er påløbet for fragtføreren under enhver form for transport af varerne fra et sted til et andet i henhold til betingelserne i transportkontrakten. Udover transportomkostningerne kan disse være elementer som f.eks. emballering, dokumentation, læsning, losning og forsikring (i det omfang de vedrører fragtomkostningerne).		
Se afsnit	3.4		

Ekskluderede klasser og felter i Consignment (Sending)

Ingen

3.21. Contact

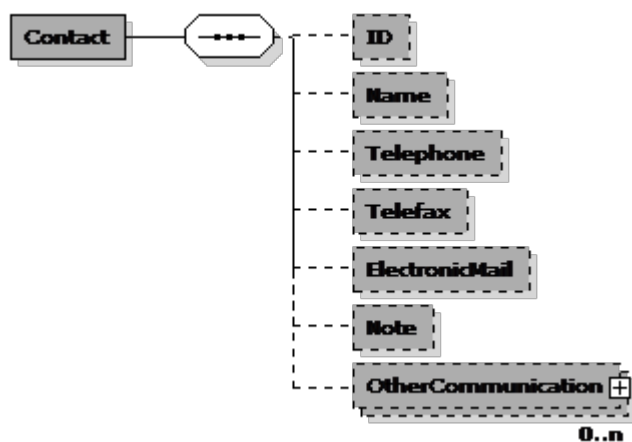

Contact (Kontakt) specifikation

Navn	Kontakt	Alternativ term	
Definition	Oplysninger om en person eller afdeling, der kan kontaktes.		
Forretningsregel	Der skal angives mindst ét felt		
Se i øvrigt	OIOUBL_GUIDE_KONTAKT (G34)		

Eksempel

```

<cac:Contact>
  <cbc:ID>7778</cbc:ID>
  <cbc:Name>Hans Hansen</cbc:Name>
  <cbc:Telephone>26532147</cbc:Telephone>
  <cbc:ElectronicMail>Hans@dls.dk</cbc:ElectronicMail>
</cac:Contact>
  
```

Felter

UBL-Navn	DK-Navn	Datatype	Afløftes	Brug
ID	ID	Identifier	Ja	0..1
Name	Navn	Name	Ja	0..1
Telephone	Telefon	Text	Ja	0..1
Telefax	Telefax	Text	Ja	0..1
ElectronicMail	Email	Text	Ja	0..1
Note	Note	Text	Ja	0..1

Underklasser i klassen Contact (Kontakt)

UBL-Navn	DK-Navn	Afløftes	Brug	Reference
OtherCommunication	AndenKommunikation	Ja	0..n	3.19

Felt specifikationer

ID

Feltnavn	ID	Alternativ term	Personreference
Brug	0..1	Afløftes	Ja
Datatype	Identifier		
Definition	Identifikation for Kontakt.		
Forretningsregel	Person reference nummer		
Eksempel	7687687		

Name

Feltnavn	Navn	Alternativ term	
Brug	0..1	Afløftes	Ja
Datatype	Name		
Definition	Navn på Kontakt.		
Eksempel	Hans Jensen		

Telephone

Feltnavn	Telefon	Alternativ term	
Brug	0..1	Afløftes	Ja
Datatype	Text		
Definition	Telefonnummer for Kontakt.		
Eksempel	+4544558800		

Telefax

Feltnavn	Telefax	Alternativ term	
Brug	0..1	Afløftes	Ja
Datatype	Text		
Definition	Faxnummer for Kontakt.		
Eksempel	+4589113434		

ElectronicMail

Feltnavn	Email	Alternativ term	
Brug	0..1	Afløftes	Ja
Datatype	Text		
Definition	E-mail-adresse for Kontakt.		
Eksempel	hj@oioubl.dk		

Note

Feltnavn	Note	Alternativ term	
Brug	0..1	Afløftes	Ja
Datatype	Text		
Definition	En note, der beskriver, i hvilke situationer Kontakt kan anvendes, f.eks. 'Nødsituation' eller 'Efter lukketid'.		
Forretningsregel	Note vedrørende brug af kontakt.		
Eksempel	Can only be used between 14 and 17		

Klasse specifikationer

OtherCommunication

Klassenavn	AndenKommunikation	Alternativ term	
Brug	0..n	Afløftes	Ja
Datatype	Communication		
Definition	Oplysninger vedrørende AndenKommunikation.		
Se afsnit	3.19		

Ekskluderede klasser og felter i Contact (Kontakt)

Ingen

3.22. Contract

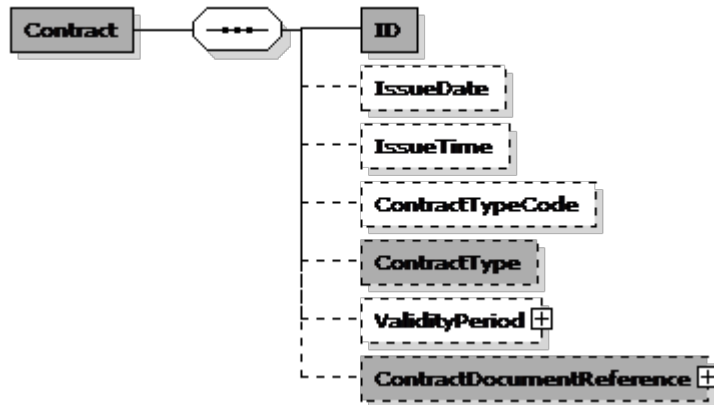

Contract (Kontrakt) specifikation

Navn	Kontrakt	Alternativ term	
Definition	Oplysninger vedrørende en Kontrakt.		

Eksempel

```

<cac:ReferencedContract>
  <cbc:ID>PAPER-1</cbc:ID>
  + <cac:ContractDocumentReference />
</cac:ReferencedContract>
  
```

Felter

UBL-Navn	DK-Navn	Datatype	Afløftes	Brug
ID	ID	Identifier	Ja	1
IssueDate	UdstedelsesDato	Date	Aftales	0..1
IssueTime	UdstedelsesTid	Time	Aftales	0..1
ContractTypeCode	KontraktTypeKode	Code	Aftales	0..1
ContractType	KontraktType	Text	Ja	0..1

Underklasser i klassen Contract (Kontrakt)

UBL-Navn	DK-Navn	Afløftes	Brug	Reference
ValidityPeriod	GyldighedsPeriode	Aftales	0..1	3.78
ContractDocumentReference	KontraktDokumentReference	Ja	0..1	3.36

Felt specifikationer

ID

Feltnavn	ID	Alternativ term	
Brug	1	Afløftes	Ja
Datatype	Identifier		
Definition	Identifikation for Kontrakt.		
Forretningsregel	Identifikation, der kendes af de relevante parter.		
Eksempel	CC23		

IssueDate

Feltnavn	UdstedelsesDato	Alternativ term	
Brug	0..1	Afløftes	Aftales
Datatype	Date		
Definition	Dato for udstedelse af Kontrakt.		

IssueTime

Feltnavn	UdstedelsesTid	Alternativ term	
Brug	0..1	Afløftes	Aftales
Datatype	Time		
Definition	Klokkeslæt for udstedelse af Kontrakt.		

ContractTypeCode

Feltnavn	KontraktTypeKode	Alternativ term	
Brug	0..1	Afløftes	Aftales
Datatype	Code		
Definition	Typeangivelse for Kontrakt, angivet som en kode.		
Forretningsregel	En kode, der aftales bilateralt, hvis det er relevant.		
Eksempel	D1		

ContractType

Feltnavn	KontraktType	Alternativ term	
Brug	0..1	Afløftes	Ja
Datatype	Text		
Definition	Typeangivelse for Kontrakt, angivet som tekst.		
Forretningsregel	Anvendes, hvis der ikke findes en relevant kode.		
Anbefaling	Valgfri		
Afhængigheder	../ContractTypeCode		
Eksempel	Framework contract		

Klasse specifikationer

ValidityPeriod

Klassenavn	GyldighedsPeriode	Alternativ term	
Brug	0..1	Afløftes	Aftales
Datatype	Period		
Definition	Oplysninger vedrørende GyldighedsPeriode.		
Se afsnit	3.78		

ContractDocumentReference

Klassenavn	KontraktDokumentReference	Alternativ term	
Brug	0..1	Afløftes	Ja
Datatype	DocumentReference		
Definition	Oplysninger vedrørende KontraktDokumentReference.		
Se afsnit	3.36		

Ekskluderede klasser og felter i Contract (Kontrakt)

Ingen

3.23. CorporateRegistrationScheme

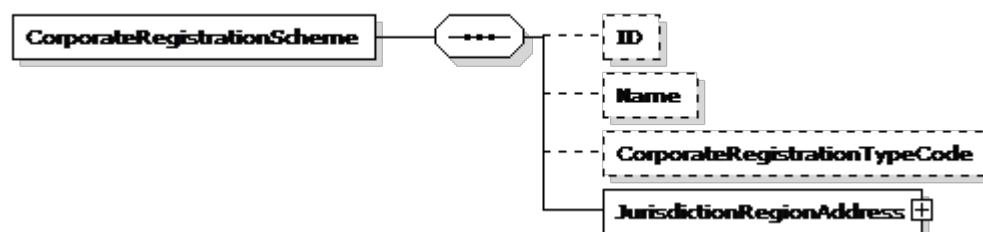

CorporateRegistrationScheme (VirksomhedsRegistreringskema) specifikation

Navn	VirksomhedsRegistreringskema	Alternativ term	
Definition	Oplysninger, der direkte vedrører et skema til registrering af virksomheder.		

CorporateRegistrationScheme

Felter

UBL-Navn	DK-Navn	Datatype	Afløftes	Brug
ID	ID	Identifier	Aftales	0..1
Name	RegistreringUdstederNavn	Name	Aftales	0..1
CorporateRegistrationTypeCode	RegistreringsTypeKode	Code	Aftales	0..1

Underklasser i klassen CorporateRegistrationScheme (VirksomhedsRegistreringskema)

UBL-Navn	DK-Navn	Afløftes	Brug	Reference
JurisdictionRegionAddress	RegistreringUdstederAdresse	Aftales	1	3.1

Felt specifikationer**ID**

Feltnavn	ID	Alternativ term	
Brug	0..1	Afløftes	Aftales
Datatype	Identifier		
Definition	Identificerer skemaet.		
Forretningsregel	Obligatorisk, hvis navnet mangler.		

Name

Feltnavn	RegistreringUdstederNavn	Alternativ term	
Brug	0..1	Afløftes	Aftales
Datatype	Name		
Definition	Angiver skemaets navn.		
Forretningsregel	Obligatorisk, hvis ID mangler.		

CorporateRegistrationTypeCode

Feltnavn	RegistreringsTypeKode	Alternativ term	
Brug	0..1	Afløftes	Aftales
Datatype	Code		
Definition	Identificerer skemaets type.		
Forretningsregel	Anvendes, hvis den er forskellig fra ID.		

Klasse specifikationer**JurisdictionRegionAddress**

Klassenavn	RegistreringUdstederAdresse	Alternativ term	
Brug	1	Afløftes	Aftales
Datatype	Address		
Definition	Knytter registreringskemaet til detaljer, der angiver, hvilket geografisk område skemaet gælder for.		
Se afsnit	3.1		

Ekskluderede klasser og felter i CorporateRegistrationScheme (VirksomhedsRegistreringsskema)

Navn	DK-Navn	Type
ID	ID	Felt
Name	RegistreringUdstederNavn	Felt
CorporateRegistrationTypeCode	RegistreringsTypeKode	Felt
JurisdictionRegionAddress	RegistreringUdstederAdresse	Klasse

3.24. Country

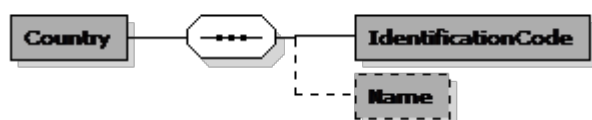

Country (Land) specifikation

Navn	Land	Alternativ term	
Definition	Oplysninger om geopolitisk land.		

Eksempel

```

<cac:Country>
  <cbc:IdentificationCode>DK</cbc:IdentificationCode>
</cac:Country>
  
```

Felter

UBL-Navn	DK-Navn	Datatype	Afløftes	Brug
IdentificationCode	Landekode	Code	Ja	1
Name	Navn	Name	Ja	0..1

Underklasser i klassen Country (Land)

Ingen

Felt specifikationer**IdentificationCode**

Feltnavn	Landekode	Alternativ term	
Brug	1	Afløftes	Ja
Datatype	Code		
Definition	Identifikation for Land.		
Kodeliste	urn:oasis:names:specification:ubl:codelist:gc:CountryIdentificationCode-2.0		
Eksempel	DK		

Name

Feltnavn	Navn	Alternativ term	
Brug	0..1	Afløftes	Ja
Datatype	Name		
Definition	Navn på Land.		
Forretningsregel	Anvendes til at beskrive koden, hvis det er nødvendigt.		
Eksempel	Denmark		

Ekskluderede klasser og felter i Country (Land)

Ingen

3.25. CreditAccount



CreditAccount (KreditKonto) specifikation

Navn	KreditKonto	Alternativ term	
Definition	Oplysninger vedrørende en KreditorKonto (til a conto-salg).		

CreditAccount

Felter

UBL-Navn	DK-Navn	Datatype	Afløftes	Brug
AccountID	KontoNummer	Identifier	Ja	1

Underklasser i klassen CreditAccount (KreditKonto)

Ingen

Felt specifikationer

AccountID

Feltnavn	KontoNummer	Alternativ term	KreditorNummer
Brug	1	Afløftes	Ja
Datatype	Identifier		
Definition	Identifikation for KreditorKonto.		
Forretningsregel	Hvis BetalingsIdentifikationID er "04", "15" eller "75", skal værdien angives som 8 cifre.		
Afhængigheder	PaymentMeans/PaymentID		
Eksempel	32454329		

Ekskluderede klasser og felter i CreditAccount (KreditKonto)

Ingen

3.26. CreditNoteLine

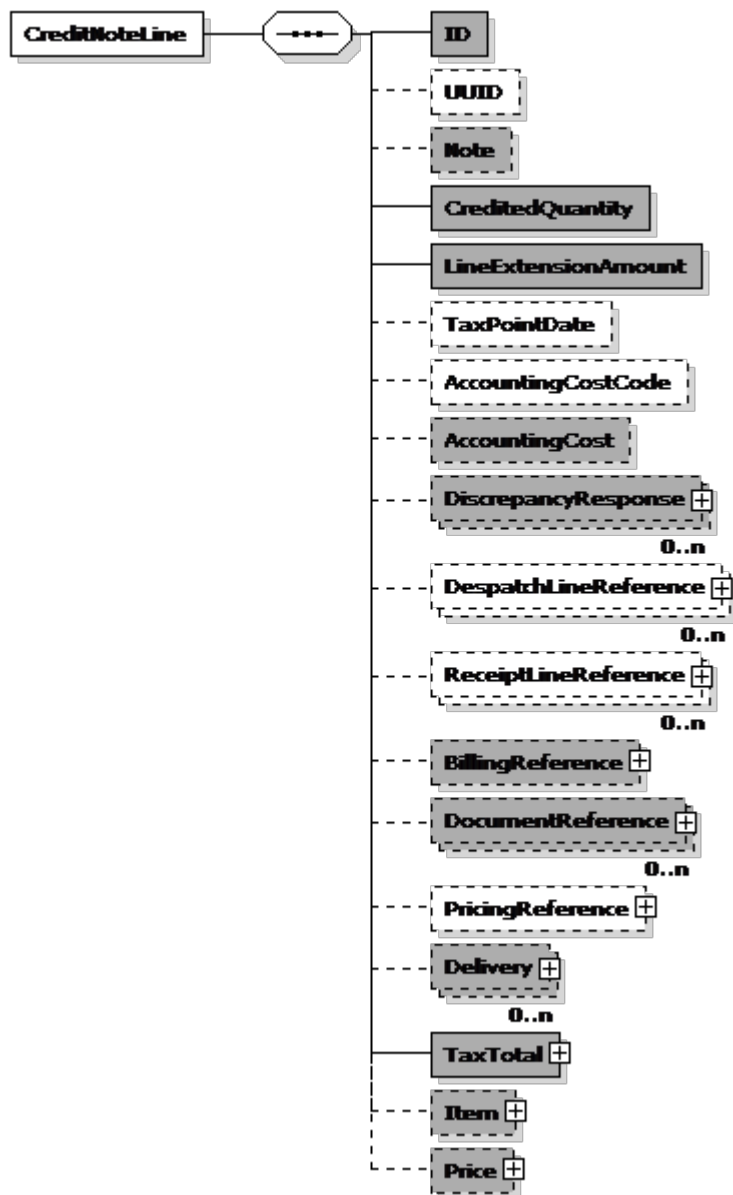

CreditNoteLine (Information about a Credit Note Line.) specifikation

Navn	Information about a Credit Note Line.	Alternativ term
Definition		

CreditNoteLine

Felter

UBL-Navn	DK-Navn	Datatype	Afløftes	Brug
ID	ID	Identifier	Ja	1
UUID	UniversaltUnikID	Identifier	Aftales	0..1
Note	Note	Text	Ja	0..1
CreditedQuantity	KrediteretMængde		Ja	1
LineExtensionAmount	LinjeTotal	Amount	Ja	1
TaxPointDate	Momsudstedelsesdato	Date	Aftales	0..1
AccountingCostCode	DimensionsKontoKode	Code	Aftales	0..1
AccountingCost	DimensionsKontoStreng	Text	Ja	0..1

Underklasser i klassen CreditNoteLine (Information about a Credit Note Line.)

UBL-Navn	DK-Navn	Afløftes	Brug	Reference
DiscrepancyResponse	FordringsForklaring	Ja	0..n	3.91
DespatchLineReference	AfsendelsesLinjeReference	Aftales	0..n	3.58
ReceiptLineReference	ModtagelsesLineReference	Aftales	0..n	3.58
BillingReference	AfregningsDokumentReference	Ja	0..1	3.6
DocumentReference	DokumentReference	Ja	0..n	3.36
PricingReference	PrisDokumentReference	Aftales	0..1	3.83
Delivery	Levering	Ja	0..n	3.29
TaxTotal	AfgiftTotal	Ja	1	3.104
Item	Vare	Ja	0..1	3.49
Price	Pris	Ja	0..1	3.81

Felt specifikationer

ID

Feltnavn	ID	Alternativ term	
Brug	1	Afløftes	Ja
Datatype	Identifier		
Definition	Identifikation for KreditnotaLinje.		

UUID

Feltnavn	UniversaltUnikID	Alternativ term	
Brug	0..1	Afløftes	Aftales
Datatype	Identifier		
Definition	Computergenereret universelt entydigt id (UUID) for KreditnotaLinje-instansen.		
Se i øvrigt	OIOUBL_GUIDE_UUID (G32)		

Note

Feltnavn	Note	Alternativ term	
Brug	0..1	Afløftes	Ja
Datatype	Text		
Definition	Fritekst vedrørende KreditnotaLinje. Dette element kan eventuelt indeholde noter eller lignende oplysninger, der ikke udtrykkeligt fremgår i andre strukturer.		

CreditedQuantity

Feltnavn	KrediteretMængde	Alternativ term	
Brug	1	Afløftes	Ja
Datatype			
Definition	Antallet (af varer) på KreditnotaLinje.		

LineExtensionAmount

Feltnavn	LinjeTotal	Alternativ term	
Brug	1	Afløftes	Ja
Datatype	Amount		
Definition	Totalbeløbet for KreditnotaLinje, inklusive Rabat/Gebyr, men eksklusive moms.		
Eksempel	5000.00		

TaxPointDate

Feltnavn	Momsudstedelsesdato	Alternativ term	
Brug	0..1	Afløftes	Aftales
Datatype	Date		
Definition	Datoen for KreditnotaLinje, der bruges til at angive det tidspunkt, afgiften skal gælde fra.		

AccountingCostCode

Feltnavn	DimensionsKontoKode	Alternativ term	
Brug	0..1	Afløftes	Aftales
Datatype	Code		
Definition	Købers kontostrengkode, som den anvendes for KreditnotaLinje.		
Forretningsregel	Bruges i separat Kreditnota og/eller rekvireret af køber		

AccountingCost

Feltnavn	DimensionsKontoStreng	Alternativ term	
Brug	0..1	Afløftes	Ja
Datatype	Text		
Definition	Købers kontostreng, som den anvendes for KreditNotalinje, angivet som tekst.		
Forretningsregel	Brug hvis en kodeliste ikke er anvendelig og kunden forlanger kontostrengkoden		

Klasse specifikationer

DiscrepancyResponse

Klassenavn	FordringsForklaring	Alternativ term	
Brug	0..n	Afløftes	Ja
Datatype	Response		
Definition	Refererer til UoverensstemmelsesAngivelse, dvs. årsagen til krediteringen.		
Forretningsregel	Bruges til at angive uoverensstemmelsen, som forårsager krediteringen. Kun én pr. sprog		
Se afsnit	3.91		

DespatchLineReference

Klassenavn	AfsendelsesLinjeReference	Alternativ term	
Brug	0..n	Afløftes	Aftales
Datatype	LineReference		
Definition	Referencer til en linje på afsendelses dokument.		
Se afsnit	3.58		

ReceiptLineReference

Klassenavn	ModtagelsesLineReference	Alternativ term	
Brug	0..n	Afløftes	Aftales
Datatype	LineReference		
Definition	Referencer til en linje på modtagelsesdokument.		
Se afsnit	3.58		

BillingReference

Klassenavn	AfregningsDokumentReference	Alternativ term	
Brug	0..1	Afløftes	Ja
Datatype	BillingReference		
Definition	Oplysninger vedrørende AfregningsReference.		
Forretningsregel	Bruges kun, hvis kreditnotaen gælder mere end en faktura		
Se afsnit	3.6		
Se i øvrigt	OIOUBL_GUIDE_DOKUMENTREF (G21)		

DocumentReference

Klassenavn	DokumentReference	Alternativ term	
Brug	0..n	Afløftes	Ja
Datatype	DocumentReference		
Definition	Oplysninger vedrørende DokumentReference.		
Se afsnit	3.36		

PricingReference

Klassenavn	PrisDokumentReference	Alternativ term	
Brug	0..1	Afløftes	Aftales
Datatype	PricingReference		
Definition	Oplysninger vedrørende PrisReference.		
Forretningsregel	Bruges til at referere til de aftalte priser. Forklaring af det krediterede beløb		
Se afsnit	3.83		
Se i øvrigt	OIOUBL_GUIDE_DOKUMENTREF (G21)		

Delivery

Klassenavn	Levering	Alternativ term	
Brug	0..n	Afløftes	Ja
Datatype	Delivery		
Definition	Oplysninger vedrørende Levering.		
Se afsnit	3.29		

TaxTotal

Klassenavn	AfgiftTotal	Alternativ term	
Brug	1	Afløftes	Ja
Datatype	TaxTotal		
Definition	Oplysninger vedrørende AfgiftTotal.		
Forretningsregel	Skal være kopi af AfgiftTotal i afregningsdokumentlinjen		
Se afsnit	3.104		
Se i øvrigt	OIOUBL_GUIDE_SKAT (G27)		

Item

Klassenavn	Vare	Alternativ term	
Brug	0..1	Afløftes	Ja
Datatype	Item		
Definition	Oplysninger vedrørende Vare.		
Forretningsregel	Obligatorisk hvis afregningsdokumentreferencen ikke er specificeret		
Se afsnit	3.49		

Price

Klassenavn	Pris	Alternativ term	
Brug	0..1	Afløftes	Ja
Datatype	Price		
Definition	Refererer til den aftalte Pris.		
Forretningsregel	Obligatorisk hvis afregningsdokumentreferencen ikke er specificeret		
Se afsnit	3.81		
Se i øvrigt	OIOUBL_GUIDE_PRISER (G25)		

Ekskluderede klasser og felter i CreditNoteLine (Information about a Credit Note Line.)

Ingen

3.27. CustomerParty

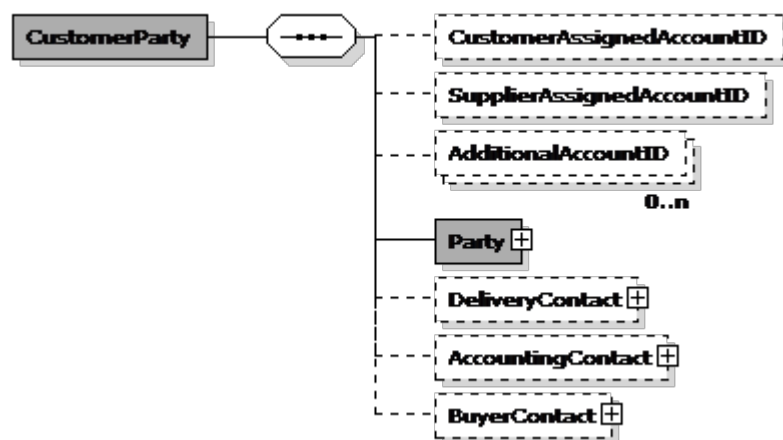

CustomerParty (KundePart) specifikation

Navn	KundePart	Alternativ term	
Definition	Oplysninger vedrørende KundePart.		

Eksempel

```

<cac:AccountingCustomerParty>
+ <cac:Party />
</cac:AccountingCustomerParty>
  
```

Felter

UBL-Navn	DK-Navn	Datatype	Afløftes	Brug
CustomerAssignedAccountID	KundeTildeltKontoNummer	Identifier	Aftales	0..1
SupplierAssignedAccountID	LeverandørKontoNummer	Identifier	Aftales	0..1
AdditionalAccountID	AndenKontoidentifikation	Identifier	Aftales	0..n

Underklasser i klassen CustomerParty (KundePart)

UBL-Navn	DK-Navn	Afløftes	Brug	Reference
Party	Part	Ja	1	3.70
DeliveryContact	LeveringsKontakt	Aftales	0..1	G30 3.21
AccountingContact	AfregningsKontakt	Aftales	0..1	G30 3.21
BuyerContact	KøberKontakt	Aftales	0..1	G30 3.21

Felt specifikationer

CustomerAssignedAccountID

Feltnavn	KundeTildeltKontoNummer	Alternativ term	
Brug	0..1	Afløftes	Aftales
Datatype	Identifier		
Definition	En identifikation, kunden selv angiver, der refererer til en konto for Kunden.		

SupplierAssignedAccountID

Feltnavn	LeverandørKontoNummer	Alternativ term	
Brug	0..1	Afløftes	Aftales
Datatype	Identifier		
Definition	En identifikation, leverandøren angiver, der refererer til en konto for Kunden.		
Forretningsregel	Brug ikke attributterne. Brug kun ID.		

AdditionalAccountID

Feltnavn	AndenKontoidentifikation	Alternativ term	
Brug	0..n	Afløftes	Aftales
Datatype	Identifier		
Definition	En identifikation, tredje part angiver, der refererer til en konto for Kunden.		
Forretningsregel	Aftales bilateralt.		

Klasse specifikationer

Party

Klassenavn	Part	Alternativ term	
Brug	1	Afløftes	Ja
Datatype	Party		
Definition	Oplysninger vedrørende Part.		
Se afsnit	3.70		

DeliveryContact

Klassenavn	LeveringsKontakt	Alternativ term	
Brug	0..1	Afløftes	Aftales
Datatype	Contact		
Definition	Oplysninger vedrørende leveringskontakt		
Se afsnit	01-03-21		

AccountingContact

Klassenavn	AfregningsKontakt	Alternativ term	
Brug	0..1	Afløftes	Aftales
Datatype	Contact		
Definition	Oplysninger vedrørende køberens afregningsKontakt.		
Se afsnit	G30 3.21		

BuyerContact

Klassenavn	KøberKontakt	Alternativ term	
Brug	0..1	Afløftes	Aftales
Datatype	Contact		
Definition	Oplysninger vedrørende køberkontakt		
Se afsnit	G30 3.21		

Ekskluderede klasser og felter i CustomerParty (KundePart)

Ingen

3.28. DebitNoteLine

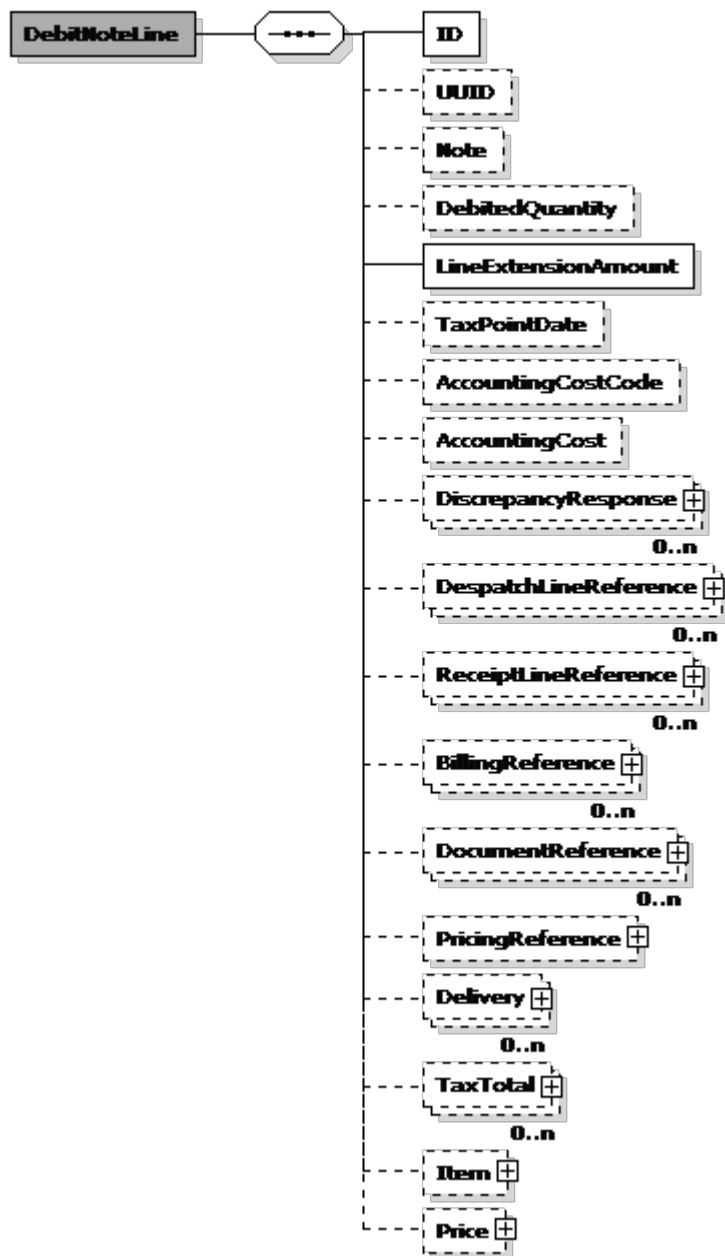

DebitNoteLine (Information about a Debit Note Line.) specifikation

Navn	Information about a Debit Note Line.	Alternativ term
Definition		

DebitNoteLine

Felter

UBL-Navn	DK-Navn	Datatype	Afløftes	Brug
ID	Identifies the Debit Note Line.	Identifier	Aftales	1
UUID	A computer-generated universally unique identifier (UUID) for the Debit Note Line instance.	Identifier	Aftales	0..1
Note	Free-form text applying to the Debit Note Line. This element may contain notes or any other similar information that is not contained explicitly in another structure.	Text	Aftales	0..1
DebitedQuantity	The quantity of Items debited.	Quantity	Aftales	0..1
LineExtensionAmount	The total amount for the Debit Note Line, including Allowance Charges but net of taxes.	Amount	Aftales	1
TaxPointDate	The date of the Debit Note Line, used to indicate the point at which tax becomes applicable.	Date	Aftales	0..1
AccountingCostCode	The buyer's accounting code applied to the Debit Note Line.	Code	Aftales	0..1
AccountingCost	The buyer's accounting code applied to the Debit Note Line, expressed as text.	Text	Aftales	0..1

Underklasser i klassen DebitNoteLine (Information about a Debit Note Line.)

UBL-Navn	DK-Navn	Afløftes	Brug	Reference
DiscrepancyResponse	An association to Discrepancy Response; the reason for the Debit.	Aftales	0..n	3.91
DespatchLineReference	An association to Despatch Line Reference.	Aftales	0..n	3.58
ReceiptLineReference	An association to Receipt Line Reference.	Aftales	0..n	3.58
BillingReference	An association to Billing Reference.	Aftales	0..n	3.6
DocumentReference	An association to Document Reference.	Aftales	0..n	3.36
PricingReference	An association to Pricing Reference.	Aftales	0..1	3.83
Delivery	An association to Delivery.	Aftales	0..n	3.29
TaxTotal	An association to Tax Total.	Aftales	0..n	3.104
Item	An association to Item	Aftales	0..1	3.49
Price	An association to Price.	Aftales	0..1	3.81

Felt specifikationer**ID**

Feltnavn	Identifies the Debit Note Line.	Alternativ term	
Brug	1	Afløftes	Aftales
Datatype	Identifier		
Definition			

UUID

Feltnavn	A computer-generated universally unique identifier (UUID) for the Debit Note Line instance.	Alternativ term	
Brug	0..1	Afløftes	Aftales
Datatype	Identifier		
Definition			

Note

Feltnavn	Free-form text applying to the Debit Note Line. This element may contain notes or any other similar information that is not contained explicitly in another structure.	Alternativ term	
Brug	0..1	Afløftes	Aftales
Datatype	Text		
Definition			

DebitedQuantity

Feltnavn	The quantity of Items debited.	Alternativ term	
Brug	0..1	Afløftes	Aftales
Datatype	Quantity		
Definition			

LineExtensionAmount

Feltnavn	The total amount for the Debit Note Line, including Allowance Charges but net of taxes.	Alternativ term	
Brug	1	Afløftes	Aftales
Datatype	Amount		
Definition			

TaxPointDate

Feltnavn	The date of the Debit Note Line, used to indicate the point at which tax becomes applicable.	Alternativ term	
Brug	0..1	Afløftes	Aftales
Datatype	Date		
Definition			

AccountingCostCode

Feltnavn	The buyer's accounting code applied to the Debit Note Line.	Alternativ term	
Brug	0..1	Afløftes	Aftales
Datatype	Code		
Definition			

AccountingCost

Feltnavn	The buyer's accounting code applied to the Debit Note Line, expressed as text.	Alternativ term	
Brug	0..1	Afløftes	Aftales
Datatype	Text		
Definition			

Klasse specifikationer

DiscrepancyResponse

Klassenavn	An association to Discrepany Response; the reason for the Debit.	Alternativ term	
Brug	0..n	Afløftes	Aftales
Datatype	Response		
Definition			
Se afsnit	3.91		

DespatchLineReference

Klassenavn	An association to Despatch Line Reference.	Alternativ term	
Brug	0..n	Afløftes	Aftales
Datatype	LineReference		
Definition			
Se afsnit	3.58		

ReceiptLineReference

Klassenavn	An association to Receipt Line Reference.	Alternativ term	
Brug	0..n	Afløftes	Aftales
Datatype	LineReference		
Definition			
Se afsnit	3.58		

BillingReference

Klassenavn	An association to Billing Reference.	Alternativ term	
Brug	0..n	Afløftes	Aftales
Datatype	BillingReference		
Definition			
Se afsnit	3.6		

DocumentReference

Klassenavn	An association to Document Reference.	Alternativ term	
Brug	0..n	Afløftes	Aftales
Datatype	DocumentReference		
Definition			
Se afsnit	3.36		

PricingReference

Klassenavn	An association to Pricing Reference.	Alternativ term	
Brug	0..1	Afløftes	Aftales
Datatype	PricingReference		
Definition			
Se afsnit	3.83		

Delivery

Klassenavn	An association to Delivery.	Alternativ term	
Brug	0..n	Afløftes	Aftales
Datatype	Delivery		
Definition			
Se afsnit	3.29		

TaxTotal

Klassenavn	An association to Tax Total.	Alternativ term	
Brug	0..n	Afløftes	Aftales
Datatype	TaxTotal		
Definition			
Se afsnit	3.104		

Item

Klassenavn	An association to Item	Alternativ term	
Brug	0..1	Afløftes	Aftales
Datatype	Item		
Definition			
Se afsnit	3.49		

Price

Klassenavn	An association to Price.	Alternativ term	
Brug	0..1	Afløftes	Aftales
Datatype	Price		
Definition			
Se afsnit	3.81		

Ekskluderede klasser og felter i DebitNoteLine (Information about a Debit Note Line.)

Ingen

3.29. Delivery

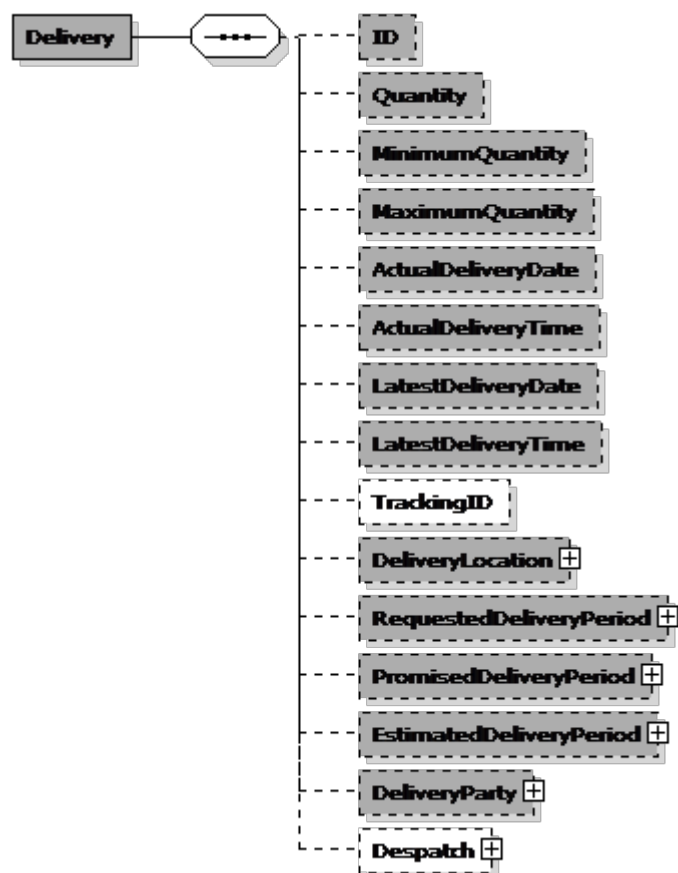

Delivery (Levering) specifikation

Navn	Levering	Alternativ term	
Definition	Oplysninger vedrørende Levering.		
Se i øvrigt	OIOUBL_GUIDE_LEVERING (G19)		

Eksempel

```

<cac:Delivery>
  + <cac:RequestedDeliveryPeriod />
</cac:Delivery>
  
```

Felter

UBL-Navn	DK-Navn	Datatype	Afløftes	Brug
ID	ID	Identifier	Ja	0..1
Quantity	Mængde	Quantity	Ja	0..1
MinimumQuantity	MinimumsMængde	Quantity	Ja	0..1
MaximumQuantity	MaksimumsMængde	Quantity	Ja	0..1
ActualDeliveryDate	FaktiskLeveringsDato	Date	Ja	0..1
ActualDeliveryTime	FaktiskLeveringsTid	Time	Ja	0..1
LatestDeliveryDate	SenestLeveringsDato	Date	Ja	0..1
LatestDeliveryTime	SenestLeveringsTid	Time	Ja	0..1
TrackingID	SporingsID	Identifier	Aftales	0..1

Underklasser i klassen Delivery (Levering)

UBL-Navn	DK-Navn	Afløftes	Brug	Reference
DeliveryLocation	LeveringsSted	Ja	0..1	3.60
RequestedDeliveryPeriod	ForespurgtLeveringsPeriode	Ja	0..1	3.78
PromisedDeliveryPeriod	LovetLeveringsPeriode	Ja	0..1	3.78
EstimatedDeliveryPeriod	EstimeretLeveringsPeriode	Ja	0..1	3.78
DeliveryParty	LeveringsPart	Ja	0..1	3.70
Despatch	Afsendelse	Aftales	0..1	3.32

Felt specifikationer

ID

Feltnavn	ID	Alternativ term	
Brug	0..1	Afløftes	Ja
Datatype	Identificer		
Definition	Identifikationen for Levering.		
Forretningsregel	Bruges til at identificere den givne instans (leverancen).		
Eksempel	1		

Quantity

Feltnavn	Mængde	Alternativ term	
Brug	0..1	Afløftes	Ja
Datatype	Quantity		
Definition	Mængden i en Levering.		
Eksempel	10		

MinimumQuantity

Feltnavn	MinimumsMængde	Alternativ term	
Brug	0..1	Afløftes	Ja
Datatype	Quantity		
Definition	Minimumsmængden i en Levering.		
Eksempel	8		

MaximumQuantity

Feltnavn	MaksimumsMængde	Alternativ term	
Brug	0..1	Afløftes	Ja
Datatype	Quantity		
Definition	Maksimummængden i en Levering.		
Eksempel	12		

ActualDeliveryDate

Feltnavn	FaktiskLeveringsDato	Alternativ term	
Brug	0..1	Afløftes	Ja
Datatype	Date		
Definition	Den faktiske Leveringsdato.		
Eksempel	2006-24-12		

ActualDeliveryTime

Feltnavn	FaktiskLeveringsTid	Alternativ term	
Brug	0..1	Afløftes	Ja
Datatype	Time		
Definition	Det faktiske Leveringstidspunkt.		
Eksempel	13:27:00		

LatestDeliveryDate

Feltnavn	SenestLeveringsDato	Alternativ term	
Brug	0..1	Afløftes	Ja
Datatype	Date		
Definition	Den senest mulige leveringsdato angivet af Køber.		
Eksempel	2006-25-12		

LatestDeliveryTime

Feltnavn	SenestLeveringsTid	Alternativ term	
Brug	0..1	Afløftes	Ja
Datatype	Time		
Definition	Det senest mulige leveringstidspunkt angivet af Køber.		
Eksempel	12:00:00		

TrackingID

Feltnavn	SporingsID	Alternativ term	
Brug	0..1	Afløftes	Aftales
Datatype	Identifier		
Definition	Leveringens Sporings-id (til transportsporing).		
Eksempel	834DJ8463		

Klasse specifikationer**DeliveryLocation**

Klassenavn	LeveringsSted	Alternativ term	
Brug	0..1	Afløftes	Ja
Datatype	Location		
Definition	Oplysninger vedrørende Lokation (LeveringsAdresse)		
Forretningsregel	Anvendes hvis der er behov for at angive en leveringsadresse. Benyttes kun, hvis leveringsadressen adskiller sig fra køberens adresse eller leveringspartens adresse.		
Se afsnit	3.60		

RequestedDeliveryPeriod

Klassenavn	ForespurgtLeveringsPeriode	Alternativ term	
Brug	0..1	Afløftes	Ja
Datatype	Period		
Definition	Den ønskede Leveringsperiode.		
Forretningsregel	Til kundeinitierede meddelelser.		
Se afsnit	3.78		

PromisedDeliveryPeriod

Klassenavn	LovetLeveringsPeriode	Alternativ term	
Brug	0..1	Afløftes	Ja
Datatype	Period		
Definition	Den lovede Leveringsperiode		
Forretningsregel	Til leverandørinitierede meddelelser.		
Se afsnit	3.78		

EstimatedDeliveryPeriod

Klassenavn	EstimeretLeveringsPeriode	Alternativ term	
Brug	0..1	Afløftes	Ja
Datatype	Period		
Definition	Den estimerede Leveringsperiode		
Forretningsregel	Til leverandørinitierede meddelelser.		
Se afsnit	3.78		

DeliveryParty

Klassenavn	LeveringsPart	Alternativ term	
Brug	0..1	Afløftes	Ja
Datatype	Party		
Definition	Den part, som varerne/tjenesterne skal leveres til.		
Forretningsregel	Anvendes, hvis den er en anden end KøberPart. Angiver at den juridiske part modtager leverancen.		
Se afsnit	3.70		

Despatch

Klassenavn	Afsendelse	Alternativ term	
Brug	0..1	Afløftes	Aftales
Datatype	Despatch		
Definition	Den part, der har afsendt leveringen.		
Forretningsregel	Anvendes normalt ikke.		
Se afsnit	3.32		

Ekskluderede klasser og felter i Delivery (Levering)

Navn	DK-Navn	Type
DeliveryAddress	LeveringsAdresse	Klasse

3.30. DeliveryTerms

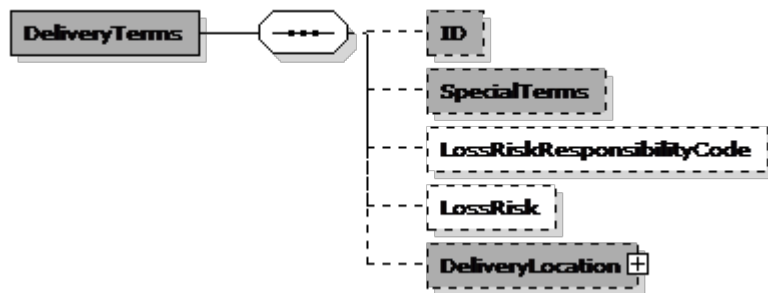

DeliveryTerms (LeveringsBetingelser) specifikation

Navn	LeveringsBetingelser	Alternativ term	
Definition	Oplysninger vedrørende LeveringsBetingelser.		
Se i øvrigt	OIOUBL_GUIDE_LEVBETING (G20)		

DeliveryTerms

Felter

UBL-Navn	DK-Navn	Datatype	Afløftes	Brug
ID	ID	Identifier	Ja	0..1
SpecialTerms	SpecialBetingelser	Text	Ja	0..1
LossRiskResponsibilityCode	TabRisikoAnsvarsKode	Code	Aftales	0..1
LossRisk	TabRisiko	Text	Aftales	0..1

Underklasser i klassen DeliveryTerms (LeveringsBetingelser)

UBL-Navn	DK-Navn	Afløftes	Brug	Reference
DeliveryLocation	LeveringsLokation	Ja	0..1	3.30.1

Felt specifikationer

ID

Feltnavn	ID	Alternativ term	
Brug	0..1	Afløftes	Ja
Datatype	Identifier		
Definition	Identifikation for LeveringsBetingelser.		
Forretningsregel	Hvis denne anvendes, bør der anvendes Incoterms.		
Lovlige værdier	INCOTERMS		
Eksempel	INCOTERMS		

SpecialTerms

Feltnavn	SpecialBetingelser	Alternativ term	
Brug	0..1	Afløftes	Ja
Datatype	Text		
Definition	En beskrivelse af særlige forhold vedrørende LeveringsBetingelser.		
Forretningsregel	Bruges som tillægsbetingelser til Incoterms eller i stedet for Incoterms.		
Afhængigheder	../ID		

LossRiskResponsibilityCode

Feltnavn	TabRiskAnsvarsKode	Alternativ term	
Brug	0..1	Afløftes	Aftales
Datatype	Code		
Definition	Identifikation for ansvaret for tabsrisikoen i henhold til LeveringsBetingelser, angivet som en kode.		
Afhængigheder	../LossRisk		
Eksempel	FOB		

LossRisk

Feltnavn	TabRisk	Alternativ term	
Brug	0..1	Afløftes	Aftales
Datatype	Text		
Definition	En beskrivelse af ansvaret for tabsrisikoen i henhold til LeveringsBetingelser.		
Forretningsregel	Bruges kun, hvis der ikke er nogen INCO terms, der passer.		
Afhængigheder	../LossRiskResponsibilityCode		

Klasse specifikationer

DeliveryLocation

Klassenavn	LeveringsLokation	Alternativ term	
Brug	0..1	Afløftes	Ja
Datatype	Location		
Definition	Oplysninger vedrørende en Lokation, f.eks. en havn.		
Forretningsregel	Anvendes kun, hvis lokationen er nødvendig sammen med INCO koden, f.eks. navnet på en havn. Denne lokation har ikke noget med DeliveryParty at gøre		
Anbefaling	Kræves for visse Incoterms.		
Se afsnit	3.30.1		

Ekskluderede klasser og felter i DeliveryTerms (LeveringsBetingelser)

Navn	DK-Navn	Type
AllowanceCharge	RabatGebyr	Klasse

3.30.1. DeliveryTerms.DeliveryLocation

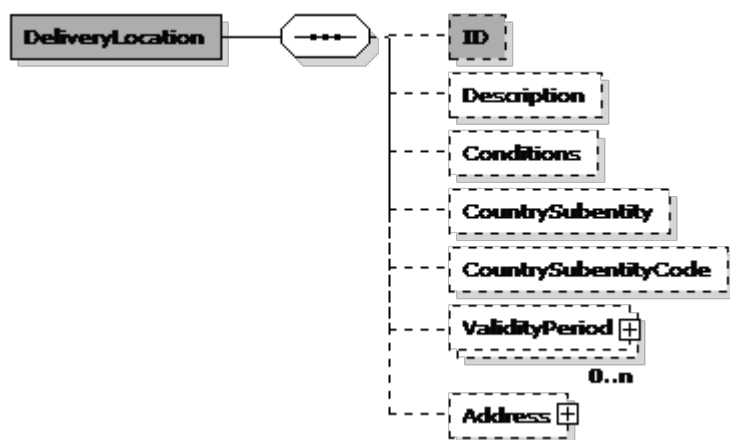

DeliveryLocation (Lokation) specifikation

Navn	Lokation	Alternativ term	
Definition	Oplysninger vedrørende Lokation.		

DeliveryTerms.DeliveryLocation

Felter

UBL-Navn	DK-Navn	Datatype	Afløftes	Brug
ID	ID	Identifier	Ja	0..1
Description	Beskrivelse	Text	Aftales	0..1
Conditions	Betingelser	Text	Aftales	0..1
CountrySubentity	Område	Text	Aftales	0..1
CountrySubentityCode	OmrådeKode	Code	Aftales	0..1

Underklasser i klassen DeliveryLocation (Lokation)

UBL-Navn	DK-Navn	Afløftes	Brug	Reference
ValidityPeriod	GyldighedsPeriode	Aftales	0..n	3.78
Address	Adresse	Aftales	0..1	3.1

Felt specifikationer**ID**

Feltnavn	ID	Alternativ term	
Brug	0..1	Afløftes	Ja
Datatype	Identifier		
Definition	Entydig identifikation for lokationen, f.eks. EAN-lokationsnummer (GLN).		
Forretningsregel	Hvis ID ikke er angivet, er Adresse obligatorisk.		
Afhængigheder	../Address		

Description

Feltnavn	Beskrivelse	Alternativ term	
Brug	0..1	Afløftes	Aftales
Datatype	Text		
Definition	Beskrivelse eller navn på Lokation.		

Conditions

Feltnavn	Betingelser	Alternativ term	
Brug	0..1	Afløftes	Aftales
Datatype	Text		
Definition	Betingelser, der beskriver lokationen.		

CountrySubentity

Feltnavn	Område	Alternativ term	
Brug	0..1	Afløftes	Aftales
Datatype	Text		
Definition	En landsdel f.eks. et amt eller en stat.		

CountrySubentityCode

Feltnavn	OmrådeKode	Alternativ term	
Brug	0..1	Afløftes	Aftales
Datatype	Code		
Definition	En landsdel, f.eks. et amt eller en stat, angivet som en kode.		

Klasse specifikationer**ValidityPeriod**

Klassenavn	GyldighedsPeriode	Alternativ term	
Brug	0..n	Afløftes	Aftales
Datatype	Period		
Definition	Periode(r), hvor Lokation kan bruges f.eks. til levering.		
Se afsnit	3.78		

Address

Klassenavn	Adresse	Alternativ term	
Brug	0..1	Afløftes	Aftales
Datatype	Address		
Definition	Oplysninger vedrørende lokationens adresse.		
Forretningsregel	Hvis ID ikke er angivet, er Adresse obligatorisk.		
Afhængigheder	../ID		
Se afsnit	3.1		

Ekskluderede klasser og felter i DeliveryLocation (Lokation)

Ingen

3.31. DeliveryUnit

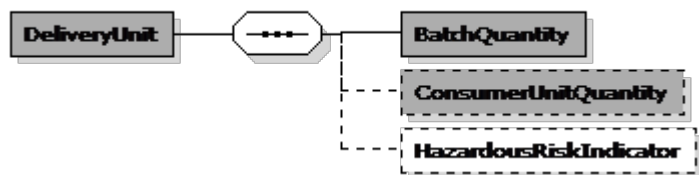

DeliveryUnit (LeveringsEnhed) specifikation

Navn	LeveringsEnhed	Alternativ term	
Definition	Oplysninger vedrørende en LeveringsEnhed.		

Eksempel

```

<cac:DeliveryUnit>
  <cbc:BatchQuantity unitCode="CS">1</cbc:BatchQuantity>
  <cbc:ConsumerUnitQuantity unitCode="PK">5</cbc:ConsumerUnitQuantity>
</cac:DeliveryUnit>
  
```

Felter

UBL-Navn	DK-Navn	Datatype	Afløftes	Brug
BatchQuantity	BatchMængde	Quantity	Ja	1
ConsumerUnitQuantity	ForbrugsEnhedsMængde	Quantity	Ja	0..1
HazardousRiskIndicator	FarlighedsIndikator	Indicator	Aftales	0..1

Underklasser i klassen DeliveryUnit (LeveringsEnhed)

Ingen

Felt specifikationer***BatchQuantity***

Feltnavn	BatchMængde	Alternativ term	
Brug	1	Afløftes	Ja
Datatype	Quantity		
Definition	Antallet af bestilte Varer, der udgør et batch i forbindelse med levering.		

ConsumerUnitQuantity

Feltnavn	ForbrugsEnhedsMængde	Alternativ term	
Brug	0..1	Afløftes	Ja
Datatype	Quantity		
Definition	Antallet af forbrugsenheder i en LeveringsEnhed.		

HazardousRiskIndicator

Feltnavn	FarlighedsIndikator	Alternativ term	
Brug	0..1	Afløftes	Aftales
Datatype	Indicator		
Definition	Angiver, om en vare er farlig i den tilstand, den leveres.		

Ekskluderede klasser og felter i DeliveryUnit (LeveringsEnhed)

Ingen

3.32. Despatch

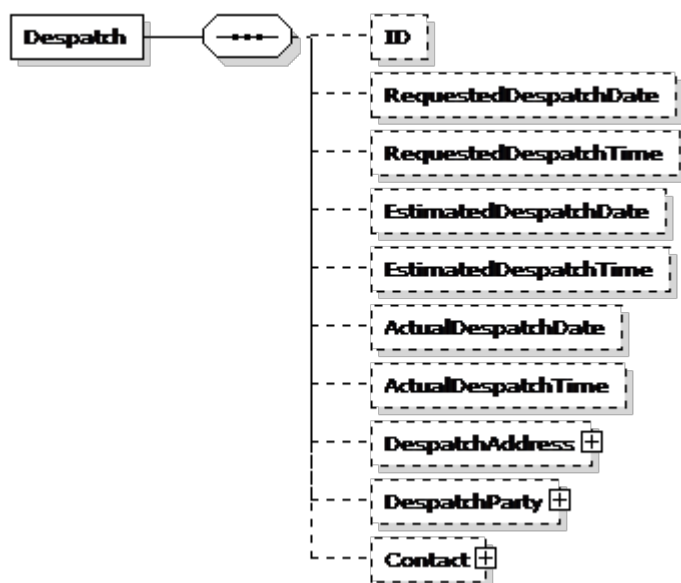

Despatch (Afsendelse) specifikation

Navn	Afsendelse	Alternativ term	
Definition	Oplysninger vedrørende Afsendelse.		

Despatch

Felter

UBL-Navn	DK-Navn	Datatype	Afløftes	Brug
ID	ID	Identifier	Aftales	0..1
RequestedDespatchDate	ForespurgtAfsendelsesDato	Date	Aftales	0..1
RequestedDespatchTime	ForespurgtAfsendelsesTid	Time	Aftales	0..1
EstimatedDespatchDate	EstimeretAfsendelsesDato	Date	Aftales	0..1
EstimatedDespatchTime	EstimeretAfsendelsesTid	Time	Aftales	0..1
ActualDespatchDate	FaktiskAfsendelsesDato	Date	Aftales	0..1
ActualDespatchTime	FaktiskAfsendelsesTid	Time	Aftales	0..1

Underklasser i klassen Despatch (Afsendelse)

UBL-Navn	DK-Navn	Afløftes	Brug	Reference
DespatchAddress	AfsendelsesAdresse	Aftales	0..1	3.1
DespatchParty	AfsenderPart	Aftales	0..1	3.70
Contact	Kontakt	Aftales	0..1	3.21

Felt specifikationer

ID

Feltnavn	ID	Alternativ term	
Brug	0..1	Afløftes	Aftales
Datatype	Identifier		
Definition	Identifikation for Levering.		

RequestedDespatchDate

Feltnavn	ForespurgtAfsendelsesDato	Alternativ term	
Brug	0..1	Afløftes	Aftales
Datatype	Date		
Definition	Den senest mulige afsendelsesdato (afhentningsdato) ønsket af Køber.		

RequestedDespatchTime

Feltnavn	ForespurgtAfsendelsesTid	Alternativ term	
Brug	0..1	Afløftes	Aftales
Datatype	Time		
Definition	Det senest mulige afsendelsestidspunkt (afhentningstidspunkt) ønsket af Køber.		

EstimatedDespatchDate

Feltnavn	EstimeretAfsendelsesDato	Alternativ term	
Brug	0..1	Afløftes	Aftales
Datatype	Date		
Definition	Den senest mulige afsendelsesdato (afhentningsdato) estimeret af Sælger eller Afsender.		

EstimatedDespatchTime

Feltnavn	EstimeretAfsendelsesTid	Alternativ term	
Brug	0..1	Afløftes	Aftales
Datatype	Time		
Definition	Den senest mulige afsendelsesdato (afhentningsdato) estimeret af Sælger eller Afsender.		

ActualDespatchDate

Feltnavn	FaktiskAfsendelsesDato	Alternativ term	
Brug	0..1	Afløftes	Aftales
Datatype	Date		
Definition	Den faktiske afsendelsesdato (afhentningsdato).		

ActualDespatchTime

Feltnavn	FaktiskAfsendelsesTid	Alternativ term	
Brug	0..1	Afløftes	Aftales
Datatype	Time		
Definition	Det faktiske afsendelsestidspunkt (afhentningstidspunkt).		

Klasse specifikationer

DespatchAddress

Klassenavn	AfsendelsesAdresse	Alternativ term	
Brug	0..1	Afløftes	Aftales
Datatype	Address		
Definition	Oplysninger vedrørende AfsenderAdresse.		
Se afsnit	3.1		

DespatchParty

Klassenavn	AfsenderPart	Alternativ term	
Brug	0..1	Afløftes	Aftales
Datatype	Party		
Definition	Den part, der har afsendt leveringen.		
Se afsnit	3.70		

Contact

Klassenavn	Kontakt	Alternativ term	
Brug	0..1	Afløftes	Aftales
Datatype	Contact		
Definition	Oplysninger vedrørende Kontakt.		
Se afsnit	3.21		

Ekskluderede klasser og felter i Despatch (Afsendelse)

Ingen

3.33. DespatchLine

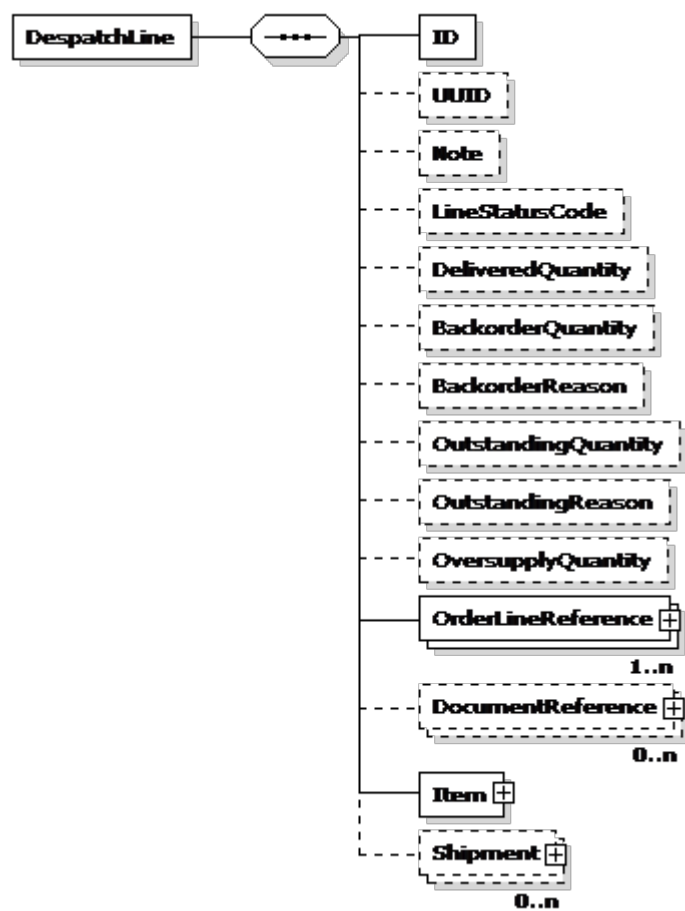

DespatchLine (Information about a Despatch Line.) specifikation

Navn	Information about a Despatch Line.	Alternativ term
Definition		

DespatchLine

Felter

UBL-Navn	DK-Navn	Datatype	Afløftes	Brug
ID	Identifies the Despatch Line.	Identifier	Aftales	1
UUID	Universally unique identification of the line within the Despatch note.	Identifier	Aftales	0..1
Note	Free-form text applying to the Despatch Line. This element may contain notes or any other similar information that is not contained explicitly in another structure.	Text	Aftales	0..1
LineStatusCode	Identifies the status of the Despatch Line with respect to its original state.	Code	Aftales	0..1
DeliveredQuantity	The quantity despatched.	Quantity	Aftales	0..1
BackorderQuantity	The quantity on Back Order at the Supplier.	Quantity	Aftales	0..1
BackorderReason	The reason for the Back Order.	Text	Aftales	0..1
OutstandingQuantity	The quantity outstanding (which will follow in a later despatch).	Quantity	Aftales	0..1
OutstandingReason	The reason for the Outstanding Quantity.	Text	Aftales	0..1
OversupplyQuantity	The quantity over-supplied.	Quantity	Aftales	0..1

Underklasser i klassen DespatchLine (Information about a Despatch Line.)

UBL-Navn	DK-Navn	Afløftes	Brug	Reference
OrderLineReference	An association to Order Line Reference.	Aftales	1..n	3.66
DocumentReference	An association to Document Reference.	Aftales	0..n	3.36
Item	An association to Item.	Aftales	1	3.49
Shipment	An association to Shipment.	Aftales	0..n	3.94

Felt specifikationer

ID

Feltnavn	Identifies the Despatch Line.	Alternativ term	
Brug	1	Afløftes	Aftales
Datatype	Identifier		
Definition			

UUID

Feltnavn	Universally unique identification of the line within the Despatch note.	Alternativ term	
Brug	0..1	Afløftes	Aftales
Datatype	Identifier		
Definition			

Note

Feltnavn	Free-form text applying to the Despatch Line. This element may contain notes or any other similar information that is not contained explicitly in another structure.	Alternativ term	
Brug	0..1	Afløftes	Aftales
Datatype	Text		
Definition			

LineStatusCode

Feltnavn	Identifies the status of the Despatch Line with respect to its original state.	Alternativ term	
Brug	0..1	Afløftes	Aftales
Datatype	Code		
Definition			

DeliveredQuantity

Feltnavn	The quantity despatched.	Alternativ term	
Brug	0..1	Afløftes	Aftales
Datatype	Quantity		
Definition			

BackorderQuantity

Feltnavn	The quantity on Back Order at the Supplier.	Alternativ term	
Brug	0..1	Afløftes	Aftales
Datatype	Quantity		
Definition			

BackorderReason

Feltnavn	The reason for the Back Order.	Alternativ term	
Brug	0..1	Afløftes	Aftales
Datatype	Text		
Definition			

OutstandingQuantity

Feltnavn	The quantity outstanding (which will follow in a later despatch).	Alternativ term	
Brug	0..1	Afløftes	Aftales
Datatype	Quantity		
Definition			

OutstandingReason

Feltnavn	The reason for the Outstanding Quantity.	Alternativ term	
Brug	0..1	Afløftes	Aftales
Datatype	Text		
Definition			

OversupplyQuantity

Feltnavn	The quantity over-supplied.	Alternativ term	
Brug	0..1	Afløftes	Aftales
Datatype	Quantity		
Definition			

Klasse specifikationer**OrderLineReference**

Klassenavn	An association to Order Line Reference.	Alternativ term	
Brug	1..n	Afløftes	Aftales
Datatype	OrderLineReference		
Definition			
Se afsnit	3.66		

DocumentReference

Klassenavn	An association to Document Reference.	Alternativ term	
Brug	0..n	Afløftes	Aftales
Datatype	DocumentReference		
Definition			
Se afsnit	3.36		

Item

Klassenavn	An association to Item.	Alternativ term	
Brug	1	Afløftes	Aftales
Datatype	Item		
Definition			
Se afsnit	3.49		

Shipment

Klassenavn	An association to Shipment.	Alternativ term	
Brug	0..n	Afløftes	Aftales
Datatype	Shipment		
Definition			
Se afsnit	3.94		

Ekskluderede klasser og felter i DespatchLine (Information about a Despatch Line.)

Ingen

3.34. Dimension

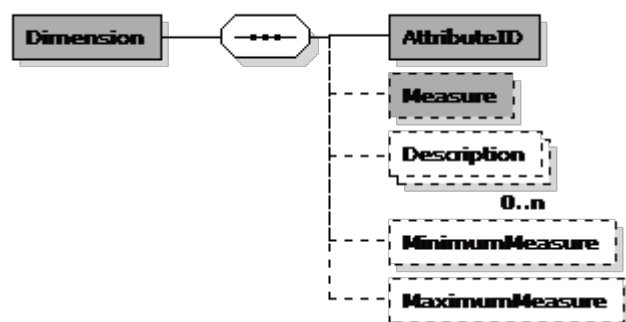

Dimension specifikation

Navn	Dimension	Alternativ term	
Definition	Oplysninger vedrørende en målelig dimension for en vare.		

Eksempel

```
<cac:MeasurementDimension>
  <cbc:AttributeID>WT</cbc:AttributeID>
  <cbc:Measure unitCode="GRM">17</cbc:Measure>
</cac:MeasurementDimension>
```

Felter

UBL-Navn	DK-Navn	Datatype	Afløftes	Brug
AttributeID	AtributID	Identifier	Ja	1
Measure	Måling	Measure	Ja	0..1
Description	Beskrivelse	Text	Aftales	0..n
MinimumMeasure	MinimumsMåling	Measure	Aftales	0..1
MaximumMeasure	MaksimumsMåling	Measure	Aftales	0..1

Underklasser i klassen Dimension

Ingen

Felt specifikationer

AttributeID

Feltnavn	AtributID	Alternativ term	
Brug	1	Afløftes	Ja
Datatype	Identifier		
Definition	Identifikation for den attribut, som målingen anvendes på.		

Measure

Feltnavn	Måling	Alternativ term	
Brug	0..1	Afløftes	Ja
Datatype	Measure		
Definition	Målingens værdi.		

Description

Feltnavn	Beskrivelse	Alternativ term	
Brug	0..n	Afløftes	Aftales
Datatype	Text		
Definition	En beskrivelse af attributten eller målingen af attributten.		
Forretningsregel	Er kun mere end en, hvis der bruges flere sprog.		

MinimumMeasure

Feltnavn	MinimumsMåling	Alternativ term	
Brug	0..1	Afløftes	Aftales
Datatype	Measure		
Definition	Minimumsværdien i et målingsinterval.		

MaximumMeasure

Feltnavn	MaksimumsMåling	Alternativ term	
Brug	0..1	Afløftes	Aftales
Datatype	Measure		
Definition	Maksimumværdien i et målingsinterval.		

Ekskluderede klasser og felter i Dimension

Ingen

3.35. DocumentDistribution

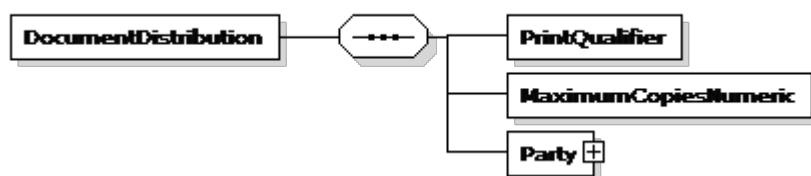

DocumentDistribution (DokumentDistribution) specifikation

Navn	DokumentDistribution	Alternativ term	
Definition	Detaljerede oplysninger om distribution af dokumentet til forretningspartnere.		

DocumentDistribution

Felter

UBL-Navn	DK-Navn	Datatype	Afløftes	Brug
PrintQualifier	PrintKvalificering	Text	Aftales	1
MaximumCopiesNumeric	MaksimumKopiAntal	Numeric	Aftales	1

Underklasser i klassen DocumentDistribution (DokumentDistribution)

UBL-Navn	DK-Navn	Afløftes	Brug	Reference
Party	Part	Aftales	1	3.70

Felt specifikationer

PrintQualifier

Feltnavn	PrintKvalificering	Alternativ term	
Brug	1	Afløftes	Aftales
Datatype	Text		
Definition	Partnerens adgangsrettigheder til det distribuerede dokument.		

MaximumCopiesNumeric

Feltnavn	MaksimumKopiAntal	Alternativ term	
Brug	1	Afløftes	Aftales
Datatype	Numeric		
Definition	Angiver, hvor mange kopier af dokumentet, brugeren maksimalt kan udskrive.		

Klasse specifikationer

Party

Klassenavn	Part	Alternativ term	
Brug	1	Afløftes	Aftales
Datatype	Party		
Definition	Detaljerede oplysninger om den partner, der har adgang til dokumentet.		
Se afsnit	3.70		

Ekskluderede klasser og felter i DocumentDistribution (DokumentDistribution)

Ingen

3.36. DocumentReference

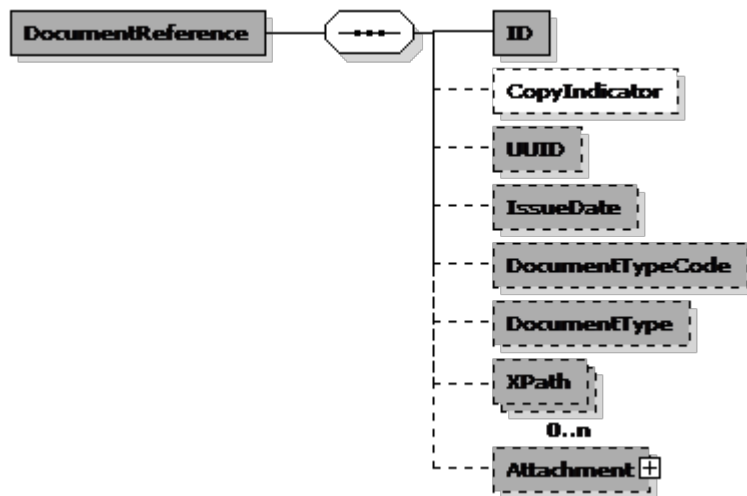

DocumentReference (DokumentReference) specifikation

Navn	DokumentReference	Alternativ term	
Definition	Oplysninger om et dokument, der refereres til i et andet dokument.		
Se i øvrigt	OIOUBL_GUIDE_DOKUMENTREF (G21)		

Eksempel

```

<cac:InvoiceDocumentReference>
  <cbc:ID>A00095678</cbc:ID>
  <cbc:UUID>9756b4d0-8815-1029-857a-e388fe63f399</cbc:UUID>
  <cbc:IssueDate>2005-11-20</cbc:IssueDate>
</cac:InvoiceDocumentReference>
  
```

Felter

UBL-Navn	DK-Navn	Datatype	Afløftes	Brug
ID	ID	Identifier	Ja	1
CopyIndicator	KopiIndikator	Indicator	Aftales	0..1
UUID	UniversalUnikID	Identifier	Ja	0..1
IssueDate	UdstedelsesDato	Date	Ja	0..1
DocumentTypeCode	DocumentTypeKode	Code	Ja	0..1
DocumentType	DokumentType	Text	Ja	0..1
XPath	XPath	Text	Ja	0..n

Underklasser i klassen DocumentReference (DokumentReference)

UBL-Navn	DK-Navn	Afløftes	Brug	Reference
Attachment	Vedhæftet	Ja	0..1	3.5

Felt specifikationer

ID

Feltnavn	ID	Alternativ term	
Brug	1	Afløftes	Ja
Datatype	Identifier		
Definition	Identifikation for det dokument, der refereres til.		
Eksempel	428.34		

CopyIndicator

Feltnavn	KopiIndikator	Alternativ term	
Brug	0..1	Afløftes	Aftales
Datatype	Indicator		
Definition	Angiver, om dokumentet, der refereres til, er en kopi (sand) eller originalen (falsk).		
Eksempel	false		

UUID

Feltnavn	UniversalUnikID	Alternativ term	
Brug	0..1	Afløftes	Ja
Datatype	Identifier		
Definition	Computergenereret universelt entydigt id (UUID) for dokument-instansen, der refereres til.		
Se i øvrigt	OIOUBL_GUIDE_UUID (G32)		

IssueDate

Feltnavn	UdstedelsesDato	Alternativ term	
Brug	0..1	Afløftes	Ja
Datatype	Date		
Definition	Den dato, afsenderen af referencedokumentet har angivet for, hvornår referencedokumentet blev udstedt.		
Eksempel	2006-09-01		

DocumentTypeCode

Feltnavn	DocumentTypeKode	Alternativ term	
Brug	0..1	Afløftes	Ja
Datatype	Code		
Definition	Dokumentets type angivet som en kode.		
Forretningsregel	DocumentTypeKode er kun tilladt, hvis dokument typen ikke er kvalificeret som f.eks. i AdditionalDocumentReference		
Kodeliste	UN/ECE 1001 or urn:oioubl:odelist:responsedocumenttypecode-1.1		
Eksempel	Invoice		

DocumentType

Feltnavn	DokumentType	Alternativ term	
Brug	0..1	Afløftes	Ja
Datatype	Text		
Definition	Dokumentets type angivet som tekst.		
Forretningsregel	Ikke tilladt, hvis type kode er angivet. Anvendes kun, hvis en dokument type kode ikke findes. DokumentType er kun tilladt, hvis dokument typen ikke er kvalificeret som f.eks. i AdditionalDocumentReference		
Eksempel	Danish framework contract		

XPath

Feltnavn	XPath	Alternativ term	
Brug	0..n	Afløftes	Ja
Datatype	Text		
Definition	Refererer til en anden del af den samme dokumentinstans.		
Forretningsregel	Anvendes til at angive referencer til dele af dokumentet		
Eksempel	/DocumentReference[ID='428.22']		

Klasse specifikationer

Attachment

Klassenavn	Vedhæftet	Alternativ term	
Brug	0..1	Afløftes	Ja
Datatype	Attachment		
Definition	Et bilag, der refereres til eksternt, refereret på MIME-lokationen eller indlejret.		
Se afsnit	3.5		

Ekskluderede klasser og felter i DocumentReference (DokumentReference)

Ingen

3.37. DocumentResponse

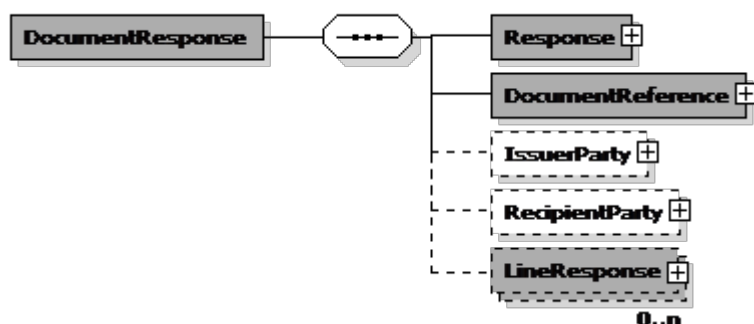

DocumentResponse (DokumentRespons) specifikation

Navn	DokumentRespons	Alternativ term	
Definition	Oplysninger vedrørende svar på et dokument (på ansøgningsniveau).		

Eksempel

```

<cac:DocumentResponse>
  + <cac:Response />
  + <cac:DocumentReference />
</cac:DocumentResponse>
  
```

Felter

Ingen

Underklasser i klassen DocumentResponse (DokumentRespons)

UBL-Navn	DK-Navn	Afløftes	Brug	Reference
Response	Respons	Ja	1	3.91
DocumentReference	DokumentReference	Ja	1	3.36
IssuerParty	Udsteder	Aftales	0..1	3.70
RecipientParty	Modtager	Aftales	0..1	3.70
LineResponse	LinjeRespons	Ja	0..n	3.59

Klasse specifikationer

Response

Klassenavn	Respons	Alternativ term	
Brug	1	Afløftes	Ja
Datatype	Response		
Definition	Svaret på dokumentet.		
Se afsnit	3.91		

DocumentReference

Klassenavn	DokumentReference	Alternativ term	
Brug	1	Afløftes	Ja
Datatype	DocumentReference		
Definition	Knytter linjen til et dokument.		
Se afsnit	3.36		

IssuerParty

Klassenavn	Udsteder	Alternativ term	
Brug	0..1	Afløftes	Aftales
Datatype	Party		
Definition	Den part, der har udstedt et dokument.		
Se afsnit	3.70		

RecipientParty

Klassenavn	Modtager	Alternativ term	
Brug	0..1	Afløftes	Aftales
Datatype	Party		
Definition	Den part, som er dokumentets tilsigtede modtager.		
Se afsnit	3.70		

LineResponse

Klassenavn	LinjeRespons	Alternativ term	
Brug	0..n	Afløftes	Ja
Datatype	LineResponse		
Definition	Svar på flere linjer i dokumentet.		
Se afsnit	3.59		

Ekskluderede klasser og felter i DocumentResponse (DokumentRespons)

Ingen

3.38. Endorsement

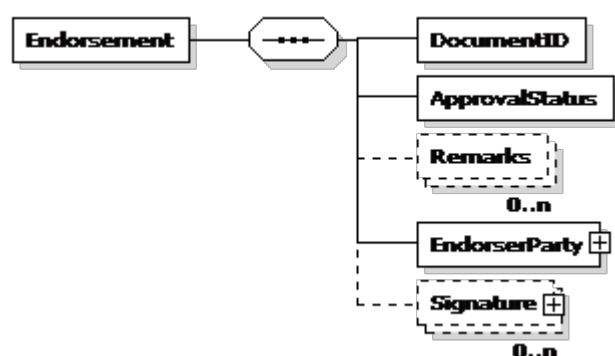

Endorsement (Godkendelse) specifikation

Navn	Godkendelse	Alternativ term	
Definition	Oplysninger om en godkendelse på dokumentet.		

Endorsement

Felter

UBL-Navn	DK-Navn	Datatype	Afløftes	Brug
DocumentID	DokumentID	Identifier	Aftales	1
ApprovalStatus	GodkendelsesStatus	Text	Aftales	1
Remarks	Kommentarer	Text	Aftales	0..n

Underklasser i klassen Endorsement (Godkendelse)

UBL-Navn	DK-Navn	Afløftes	Brug	Reference
EndorserParty	Godkender	Aftales	1	3.39
Signature	Signatur	Aftales	0..n	3.96

Felt specifikationer**DocumentID**

Feltnavn	DokumentID	Alternativ term	
Brug	1	Afløftes	Aftales
Datatype	Identifier		
Definition	Dette identificerer godkendelsen.		

ApprovalStatus

Feltnavn	GodkendelsesStatus	Alternativ term	
Brug	1	Afløftes	Aftales
Datatype	Text		
Definition	Dette angiver godkendelsens status.		

Remarks

Feltnavn	Kommentarer	Alternativ term	
Brug	0..n	Afløftes	Aftales
Datatype	Text		
Definition	Godkenders bemærkninger.		

Klasse specifikationer**EndorserParty**

Klassenavn	Godkender	Alternativ term	
Brug	1	Afløftes	Aftales
Datatype	EndorserParty		
Definition	Typen for den part, der giver godkendelsen.		
Se afsnit	3.39		

Signature

Klassenavn	Signatur	Alternativ term	
Brug	0..n	Afløftes	Aftales
Datatype	Signature		
Definition	En eller flere signaturer, der er knyttet til godkendelsen.		
Se afsnit	3.96		

Ekskluderede klasser og felter i Endorsement (Godkendelse)

Ingen

3.39. EndorserParty

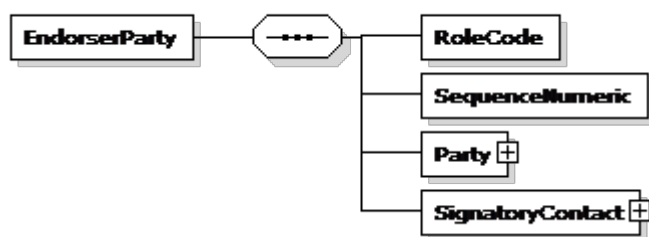

EndorserParty (GodkenderPart) specifikation

Navn	GodkenderPart	Alternativ term	
Definition	Den part, der har godkendt et dokument.		

EndorserParty

Felter

UBL-Navn	DK-Navn	Datatype	Afløftes	Brug
RoleCode	RolleKode	Code	Aftales	1
SequenceNumeric	SekvensNummer	Numeric	Aftales	1

Underklasser i klassen EndorserParty (GodkenderPart)

UBL-Navn	DK-Navn	Afløftes	Brug	Reference
Party	Part	Aftales	1	3.70
SignatoryContact	UnderskrivendeKontakt	Aftales	1	3.21

Felt specifikationer

RoleCode

Felt navn	RolleKode	Alternativ term	
Brug	1	Afløftes	Aftales
Datatype	Code		
Definition	Rollen for den part, der giver godkendelsen, f.eks. Udsteder, Ambassade, Forsikring, osv.		

SequenceNumeric

Felt navn	SekvensNummer	Alternativ term	
Brug	1	Afløftes	Aftales
Datatype	Numeric		
Definition	Den rækkefølge, som godkendelserne skal påføres i.		

Klasse specifikationer**Party**

Klassenavn	Part	Alternativ term	
Brug	1	Afløftes	Aftales
Datatype	Party		
Definition	Oplysninger om den part, der godkender ansøgningen.		
Se afsnit	3.70		

SignatoryContact

Klassenavn	UnderskrivendeKontakt	Alternativ term	
Brug	1	Afløftes	Aftales
Datatype	Contact		
Definition	Oplysninger om den person, der repræsenterer eksportøren, og som underskriver ansøgningen om Oprindelsescertifikat, før den sendes til udstederparten.		
Se afsnit	3.21		

Ekskluderede klasser og felter i EndorserParty (GodkenderPart)

Ingen

3.40. ExchangeRate

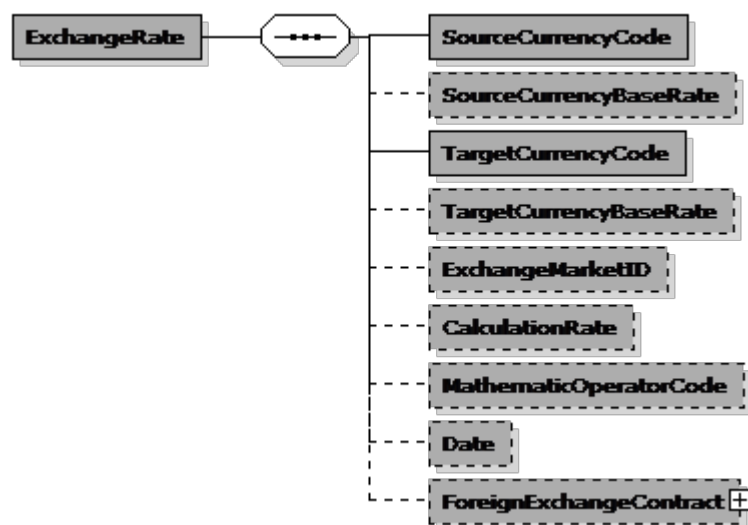

ExchangeRate (ValutaKurs) specifikation

Navn	ValutaKurs	Alternativ term	
Definition	Oplysninger vedrørende VekselKurs.		
Se i øvrigt	OIOUBL_GUIDE_VALUTA (G18)		

ExchangeRate

Felter

UBL-Navn	DK-Navn	Datatype	Afløftes	Brug
SourceCurrencyCode	KildeValutaKode	Code	Ja	1
SourceCurrencyBaseRate	KildeValutaKurs	Rate	Ja	0..1
TargetCurrencyCode	ModtagerValutaKode	Code	Ja	1
TargetCurrencyBaseRate	ModtagerValutaKurs	Rate	Ja	0..1
ExchangeMarketID	ValutaMarkedID	Identifier	Ja	0..1
CalculationRate	BeregningsKurs	Rate	Ja	0..1
MathematicOperatorCode	OperaterKode	Code	Ja	0..1
Date	Dato	Date	Ja	0..1

Underklasser i klassen ExchangeRate (ValutaKurs)

UBL-Navn	DK-Navn	Afløftes	Brug	Reference
ForeignExchangeContract	ValutaBørsKontrakt	Ja	0..1	3.40.1

Felt specifikationer

SourceCurrencyCode

Feltnavn	KildeValutaKode	Alternativ term	
Brug	1	Afløftes	Ja
Datatype	Code		
Definition	Kildevalutaen for VekselKurs, dvs. den valuta, som kursen beregnes ud fra (valutakodedefinition)		
Kodeliste	urn:un:unece:uncefact:codelist:specification:54217:2001		
Eksempel	DKK		

SourceCurrencyBaseRate

Feltnavn	KildeValutaKurs	Alternativ term	
Brug	0..1	Afløftes	Ja
Datatype	Rate		
Definition	Enhedsgrundlaget for kildevalutaen for valutaer med små valutaenheder.		
Forretningsregel	Bruges kun ved mindre valutaer		
Eksempel	0.34		

TargetCurrencyCode

Feltnavn	ModtagerValutaKode	Alternativ term	
Brug	1	Afløftes	Ja
Datatype	Code		
Definition	Modtagervalutaen for vekselkursen, dvs. den valuta, som der omregnes til (valutakodedefinition)		
Kodeliste	urn:un:unece:uncefact:codelist:specification:54217:2001		
Eksempel	EUR		

TargetCurrencyBaseRate

Feltnavn	ModtagerValutaKurs	Alternativ term	
Brug	0..1	Afløftes	Ja
Datatype	Rate		
Definition	Enhedsgrundlaget for modtagervalutaen for valutaer med små valutaenheder.		
Forretningsregel	Bruges kun ved mindre valutaer		
Eksempel	3.21		

ExchangeMarketID

Feltnavn	ValutaMarkedID	Alternativ term	
Brug	0..1	Afløftes	Ja
Datatype	Identificer		
Definition	Identifikation for det valutamarked, der anvendes som kilde til Vekselkursen.		
Eksempel	Danmarks Nationalbank		

CalculationRate

Feltnavn	BeregningsKurs	Alternativ term	
Brug	0..1	Afløftes	Ja
Datatype	Rate		
Definition	Den faktor, som KildeValuta ganges med, for at beregne ModtagerValuta.		
Eksempel	0.1300		

MathematicOperatorCode

Feltnavn	OperaterKode	Alternativ term	
Brug	0..1	Afløftes	Ja
Datatype	Code		
Definition	Id, der angiver om der skal ganges eller divideres med BeregningsKurs, angivet som en kode.		
Kodeliste	urn:oasis:names:specification:ubl:schema:xsd:OperatorCode		
Eksempel	Multiply		

Date

Feltnavn	Dato	Alternativ term	
Brug	0..1	Afløftes	Ja
Datatype	Date		
Definition	Dato for vekslingen.		
Eksempel	39041		

Klasse specifikationer

ForeignExchangeContract

Klassenavn	ValutaBørsKontrakt	Alternativ term	
Brug	0..1	Afløftes	Ja
Datatype	Contract		
Definition	Oplysninger vedrørende ValutaBørsKontrakt.		
Se afsnit	3.40.1		

Ekskluderede klasser og felter i ExchangeRate (ValutaKurs)

Ingen

3.40.1. ExchangeRate.ForeignExchangeContract

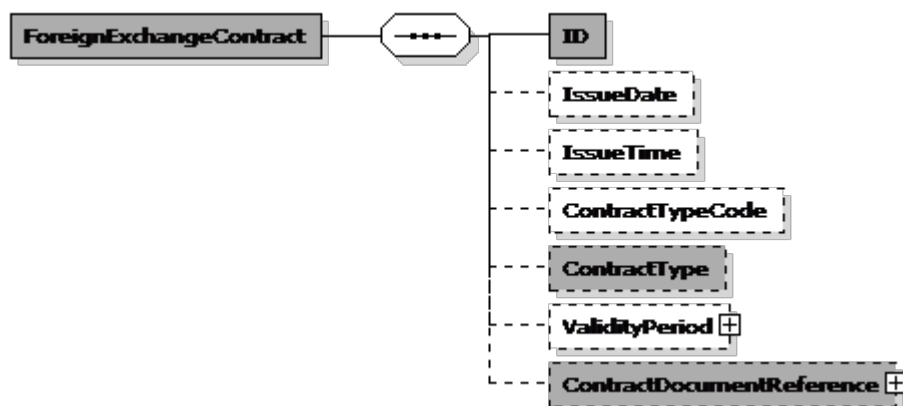

ForeignExchangeContract (Kontrakt) specifikation

Navn	Kontrakt	Alternativ term	
Definition	Oplysninger vedrørende en Kontrakt.		

ExchangeRate.ForeignExchangeContract

Felter

UBL-Navn	DK-Navn	Datatype	Afløftes	Brug
ID	ID	Identifier	Ja	1
IssueDate	UdstedelsesDato	Date	Aftales	0..1
IssueTime	UdstedelsesTid	Time	Aftales	0..1
ContractTypeCode	KontraktTypeKode	Code	Aftales	0..1
ContractType	KontraktType	Text	Ja	0..1

Underklasser i klassen ForeignExchangeContract (Kontrakt)

UBL-Navn	DK-Navn	Afløftes	Brug	Reference
ValidityPeriod	GyldighedsPeriode	Aftales	0..1	3.78
ContractDocumentReference	KontraktDokumentReference	Ja	0..1	3.40.1.1

Felt specifikationer

ID

Feltnavn	ID	Alternativ term	
Brug	1	Afløftes	Ja
Datatype	Identifier		
Definition	Identifikation for Kontrakt.		
Forretningsregel	Identifikation, der kendes af de relevante parter.		
Eksempel	CC23		

IssueDate

Feltnavn	UdstedelsesDato	Alternativ term	
Brug	0..1	Afløftes	Aftales
Datatype	Date		
Definition	Dato for udstedelse af Kontrakt.		

IssueTime

Feltnavn	UdstedelsesTid	Alternativ term	
Brug	0..1	Afløftes	Aftales
Datatype	Time		
Definition	Klokkeslæt for udstedelse af Kontrakt.		

ContractTypeCode

Feltnavn	KontraktTypeKode	Alternativ term	
Brug	0..1	Afløftes	Aftales
Datatype	Code		
Definition	Typeangivelse for Kontrakt, angivet som en kode.		
Forretningsregel	En kode, der aftales bilateralt, hvis det er relevant.		
Eksempel	D1		

ContractType

Feltnavn	KontraktType	Alternativ term	
Brug	0..1	Afløftes	Ja
Datatype	Text		
Definition	Typeangivelse for Kontrakt, angivet som tekst.		
Forretningsregel	Anvendes, hvis der ikke findes en relevant kode.		
Anbefaling	Valgfri		
Afhængigheder	../ContractTypeCode		
Eksempel	Framework contract		

Klasse specifikationer

ValidityPeriod

Klassenavn	GyldighedsPeriode	Alternativ term	
Brug	0..1	Afløftes	Aftales
Datatype	Period		
Definition	Oplysninger vedrørende GyldighedsPeriode.		
Se afsnit	3.78		

ContractDocumentReference

Klassenavn	KontraktDokumentReference	Alternativ term	
Brug	0..1	Afløftes	Ja
Datatype	DocumentReference		
Definition	Oplysninger vedrørende KontraktDokumentReference.		
Se afsnit	3.40.1.1		

Ekskluderede klasser og felter i ForeignExchangeContract (Kontrakt)

Ingen

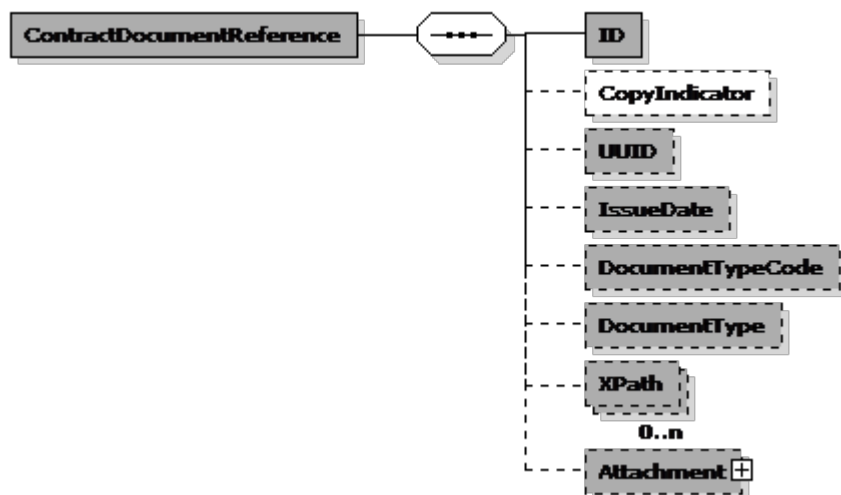
3.40.1.1.**ExchangeRate.ForeignExchangeContract.ContractDocumentReference****ContractDocumentReference (DokumentReference) specifikation**

Navn	DokumentReference	Alternativ term	
Definition	Oplysninger om et dokument, der refereres til i et andet dokument.		
Se i øvrigt	OIOUBL_GUIDE_DOKUMENTREF (G21)		

Eksempel

```

<cac:ContractDocumentReference>
  <cbc:ID>PAPER-1-CON</cbc:ID>
  + <cac:Attachment />
</cac:ContractDocumentReference>
  
```

Felter

UBL-Navn	DK-Navn	Datatype	Afløftes	Brug
ID	ID	Identifier	Ja	1
CopyIndicator	KopiIndikator	Indicator	Aftales	0..1
UUID	UniversalUnikID	Identifier	Ja	0..1
IssueDate	UdstedelsesDato	Date	Ja	0..1
DocumentTypeCode	DocumentTypeKode	Code	Ja	0..1
DocumentType	DokumentType	Text	Ja	0..1
XPath	XPath	Text	Ja	0..n

Underklasser i klassen ContractDocumentReference (DokumentReference)

UBL-Navn	DK-Navn	Afløftes	Brug	Reference
Attachment	Vedhæftet	Ja	0..1	3.40.1.1.1

Felt specifikationer**ID**

Feltnavn	ID	Alternativ term	
Brug	1	Afløftes	Ja
Datatype	Identifier		
Definition	Identifikation for det dokument, der refereres til.		
Eksempel	428.34		

CopyIndicator

Feltnavn	KopiIndikator	Alternativ term	
Brug	0..1	Afløftes	Aftales
Datatype	Indicator		
Definition	Angiver, om dokumentet, der refereres til, er en kopi (sand) eller originalen (falsk).		
Eksempel	false		

UUID

Feltnavn	UniversalUnikID	Alternativ term	
Brug	0..1	Afløftes	Ja
Datatype	Identifier		
Definition	Computergenereret universelt entydigt id (UUID) for dokument-instansen, der refereres til.		
Se i øvrigt	OIOUBL_GUIDE_UUID (G32)		

IssueDate

Feltnavn	UdstedelsesDato	Alternativ term	
Brug	0..1	Afløftes	Ja
Datatype	Date		
Definition	Den dato, afsenderen af referencedokumentet har angivet for, hvornår referencedokumentet blev udstedt.		
Eksempel	2006-09-01		

DocumentTypeCode

Feltnavn	DocumentTypeKode	Alternativ term	
Brug	0..1	Afløftes	Ja
Datatype	Code		
Definition	Dokumentets type angivet som en kode.		
Forretningsregel	DocumentTypeKode er kun tilladt, hvis dokument typen ikke er kvalificeret som f.eks. i AdditionalDocumentReference		
Kodeliste	UN/ECE 1001 or urn:oiubl:odelist:responsedocumenttypecode-1.1		
Eksempel	Invoice		

DocumentType

Feltnavn	DokumentType	Alternativ term	
Brug	0..1	Afløftes	Ja
Datatype	Text		
Definition	Dokumentets type angivet som tekst.		
Forretningsregel	Ikke tilladt, hvis type kode er angivet. Anvendes kun, hvis en dokument type kode ikke findes. DokumentType er kun tilladt, hvis dokument typen ikke er kvalificeret som f.eks. i AdditionalDocumentReference		
Eksempel	Danish framework contract		

XPath

Feltnavn	XPath	Alternativ term	
Brug	0..n	Afløftes	Ja
Datatype	Text		
Definition	Refererer til en anden del af den samme dokumentinstans.		
Forretningsregel	Anvendes til at angive referencer til dele af dokumentet		
Eksempel	/DocumentReference[ID='428.22']		

Klasse specifikationer

Attachment

Klassenavn	Vedhæftet	Alternativ term	
Brug	0..1	Afløftes	Ja
Datatype	Attachment		
Definition	Et bilag, der refereres til eksternt, refereret på MIME-lokationen eller indlejret.		
Se afsnit	3.40.1.1.1		

Ekskluderede klasser og felter i ContractDocumentReference (DokumentReference)

Ingen

3.40.1.1.1.

ExchangeRate.ForeignExchangeContract.ContractDocumentReference.Attachment

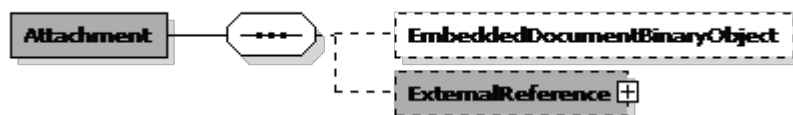

Attachment (Vedhæftet) specifikation

Navn	Vedhæftet	Alternativ term	
Definition	Oplysninger om et bilag. Der kan refereres til et bilag eksternt (med elementet URI), internt (med referenceelementet MIME) eller i selve dokumentet (med elementet IndlejretDokument).		
Se i øvrigt	OIOUBL_GUIDE_BILAG (G21)		

Eksempel

```
<cac:Attachment>
  + <cac:ExternalReference />
</cac:Attachment>
```

Felter

UBL-Navn	DK-Navn	Datatype	Afløftes	Brug
EmbeddedDocumentBinaryObject	IndlejretDokument	Binary Object	Aftales	0..1

Underklasser i klassen Attachment (Vedhæftet)

UBL-Navn	DK-Navn	Afløftes	Brug	Reference
ExternalReference	EksternReference	Ja	0..1	3.41

Felt specifikationer***EmbeddedDocumentBinaryObject***

Feltnavn	IndlejretDokument	Alternativ term	
Brug	0..1	Afløftes	Aftales
Datatype	Binary Object		
Definition	Indeholder et indlejret dokument som et BLOB.		
Forretningsregel	Anvendes, hvis det ikke er en EksternReference. Bemærk at EmbeddedDocumentBinaryObject kun må benyttes efter aftale i kvalificerede dokument referencer. (Kun tilladt i AdditionalDocumentReference i NES Profil: www.nesubl.eu:profiles:profile8:ver2.0)		
Afhængigheder	../ExternalReference		

Klasse specifikationer***ExternalReference***

Klassenavn	EksternReference	Alternativ term	
Brug	0..1	Afløftes	Ja
Datatype	ExternalReference		
Definition	Et bilag, der refereres til eksternt, refereret på MIME-lokationen eller indlejret.		
Forretningsregel	Anvendes, hvis det ikke er et IndlejretDokument.		
Afhængigheder	../EmbeddedDocumentBinaryObject		
Se afsnit	3.41		

Ekskluderede klasser og felter i Attachment (Vedhæftet)

Ingen

3.41. ExternalReference

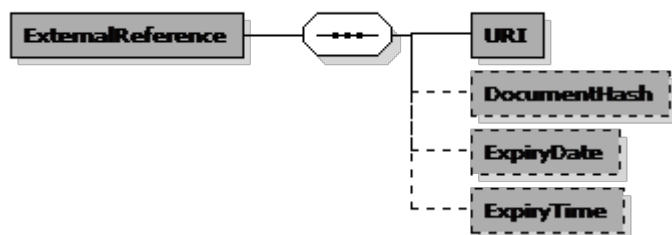

ExternalReference (EksternReference) specifikation

Navn	EksternReference	Alternativ term	
Definition	Oplysninger, der direkte vedrører en ekstern reference, dvs. et dokument, der opbevares et andet sted.		

Eksempel

```

<cac:ExternalReference>
  <cbc:URI>http://www.papirhuset.dk/aftale_PAPIR-1-CON.pdf</cbc:URI>
</cac:ExternalReference>
  
```

Felter

UBL-Navn	DK-Navn	Datatype	Afløftes	Brug
URI	URI	Identifier	Ja	1
DocumentHash	DokumentHash	Text	Ja	0..1
ExpiryDate	UdløbsDato	Date	Ja	0..1
ExpiryTime	UdløbsTid	Time	Ja	0..1

Underklasser i klassen ExternalReference (EksternReference)

Ingen

Felt specifikationer**URI**

Feltnavn	URI	Alternativ term	
Brug	1	Afløftes	Ja
Datatype	Identifier		
Definition	Den URI (Uniform Resource Identifier), der angiver, det eksterne dokumentets placering.		
Eksempel	http://www.oiubl.dk/ref/getdoc.asp?id=37		

DocumentHash

Feltnavn	DokumentHash	Alternativ term	
Brug	0..1	Afløftes	Ja
Datatype	Text		
Definition	Angiver hash-koden for det eksternt lagrede dokument.		
Anbefaling	Anvend SHA-1-algoritmen.		

ExpiryDate

Feltnavn	UdløbsDato	Alternativ term	
Brug	0..1	Afløftes	Ja
Datatype	Date		
Definition	Den dato, dokumentet ikke længere findes i denne URI.		
Eksempel	2006-12-03		

ExpiryTime

Feltnavn	UdløbsTid	Alternativ term	
Brug	0..1	Afløftes	Ja
Datatype	Time		
Definition	Det tidspunkt, dokumentet ikke længere findes i denne URI.		
Eksempel	12:00:00		

Ekskluderede klasser og felter i ExternalReference (EksternReference)

Ingen

3.42. FinancialAccount

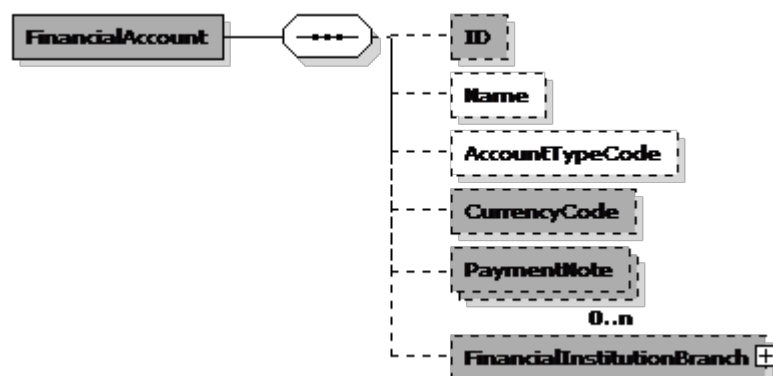

FinancialAccount (FinansielKonto) specifikation

Navn	FinansielKonto	Alternativ term	
Definition	Oplysninger vedrørende en FinansielKonto.		
Se i øvrigt	OIOUBL_GUIDE_BETALING (G24)		

Eksempel

```

<cac:PayeeFinancialAccount>
  <cbc:ID>1234567890</cbc:ID>
  <cbc:PaymentNote>A00095678</cbc:PaymentNote>
  + <cac:FinancialInstitutionBranch />
</cac:PayeeFinancialAccount>
  
```

Felter

UBL-Navn	DK-Navn	Datatype	Afløftes	Brug
ID	ID	Identifier	Ja	0..1
Name	Navn	Name	Aftales	0..1
AccountTypeCode	KontoType	Code	Aftales	0..1
CurrencyCode	ValutaKode	Code	Ja	0..1
PaymentNote	KortAdvisering	Text	Ja	0..n

Underklasser i klassen FinancialAccount (FinansielKonto)

UBL-Navn	DK-Navn	Afløftes	Brug	Reference
FinancialInstitutionBranch	FinansInstitutionAfdeling	Ja	0..1	3.8

Felt specifikationer

ID

Feltnavn	ID	Alternativ term	Kontonummer
Brug	0..1	Afløftes	Ja
Datatype	Identifier		
Definition	Id for FinansiellKonto, dvs. bankkontonummeret.		
Forretningsregel	Hvis KontoType er "DK:BANK", skal værdien angives som 10 cifre. Hvis KontoType er "DK:GIRO", skal værdien angives som 7 eller 8 tegn. Hvis KontoType er "IBAN", skal værdien angives som maksimalt 34 alfanumeriske tegn. For danske konti skal værdien være 18 alfanumeriske tegn.		
Eksempel	2345671234		

Name

Feltnavn	Navn	Alternativ term	
Brug	0..1	Afløftes	Aftales
Datatype	Name		
Definition	Navn på FinansiellKonto.		
Forretningsregel	Hvis BetalingsType er "ZZZ" skal Navn angives		
Eksempel	Kreditorkonto		

AccountTypeCode

Feltnavn	KontoType	Alternativ term	
Brug	0..1	Afløftes	Aftales
Datatype	Code		
Definition	Type for FinansiellKonto angivet som en kode.		
Kodeliste	urn:oioubl:codelist:accounttypecode-1.1		
Eksempel	1		

CurrencyCode

Feltnavn	ValutaKode	Alternativ term	
Brug	0..1	Afløftes	Ja
Datatype	Code		
Definition	Den valuta, FinansiellKonto er oprettet, i angivet som en kode.		
Eksempel	DKK		

PaymentNote

Feltnavn	KortAdvisering	Alternativ term	BetalingsNote
Brug	0..n	Afløftes	Ja
Datatype	Text		
Definition	Fritekstoplysninger vedrørende Betaling til ejeren af denne konto.		
Forretningsregel	Hvis BetalingsMådeKode er "31" eller "42", kan værdien højst være på 20 alfanumeriske tegn.		
Anbefaling	En note pr. sprog.		
Afhængigheder	PaymentMeans/PaymentMeansCode		
Eksempel	Faktura 1045		

Klasse specifikationer

FinancialInstitutionBranch

Klassenavn	FinansInstitutionAfdeling	Alternativ term	
Brug	0..1	Afløftes	Ja
Datatype	Branch		
Definition	Oplysninger vedrørende FinansInstitutionsAfdeling.		
Afhængigheder	PaymentMeans/PaymentMeansCode		
Se afsnit	3.8		

Ekskluderede klasser og felter i FinancialAccount (FinansiellKonto)

Navn	DK-Navn	Type
Country	Land	Klasse

3.43. FinancialInstitution

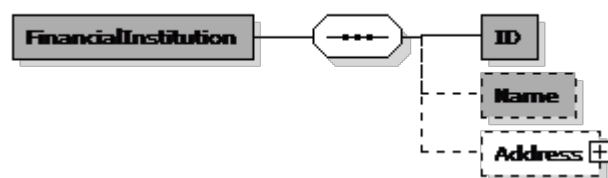

FinancialInstitution (FinansInstitution) specifikation

Navn	FinansInstitution	Alternativ term	
Definition	Oplysninger vedrørende en FinansInstitution.		
Se i øvrigt	OIOUBL_GUIDE_BETALING (G24)		

FinancialInstitution

Felter

UBL-Navn	DK-Navn	Datatype	Afløftes	Brug
ID	ID	Identifier	Ja	1
Name	Navn	Name	Ja	0..1

Underklasser i klassen FinancialInstitution (FinansInstitution)

UBL-Navn	DK-Navn	Afløftes	Brug	Reference
Address	Adresse	Aftales	0..1	3.1

Felt specifikationer**ID**

Feltnavn	ID	Alternativ term	BankID
Brug	1	Afløftes	Ja
Datatype	Identifier		
Definition	Identifikation for FinansInstitution angivet som en kode. ISO 9362 BIC (Bank Identification Code) anbefales.		
Forretningsregel	Hvis BetalingsMådeKode er "31" eller "49" og KontoType er "IBAN", skal værdien være enten 8 eller 11 alfanumeriske tegn.		
Eksempel	DABADKKK		

Name

Feltnavn	Navn	Alternativ term	
Brug	0..1	Afløftes	Ja
Datatype	Name		
Definition	Navn på FinansInstitution.		
Afhængigheder	PaymentMeans/PaymentMeansCode		
Eksempel	Danske Bank		

Klasse specifikationer**Address**

Klassenavn	Adresse	Alternativ term	
Brug	0..1	Afløftes	Aftales
Datatype	Address		
Definition	Oplysninger vedrørende Adresse.		
Se afsnit	3.1		

Ekskluderede klasser og felter i FinancialInstitution (FinansInstitution)

Ingen

3.44. GoodsItem

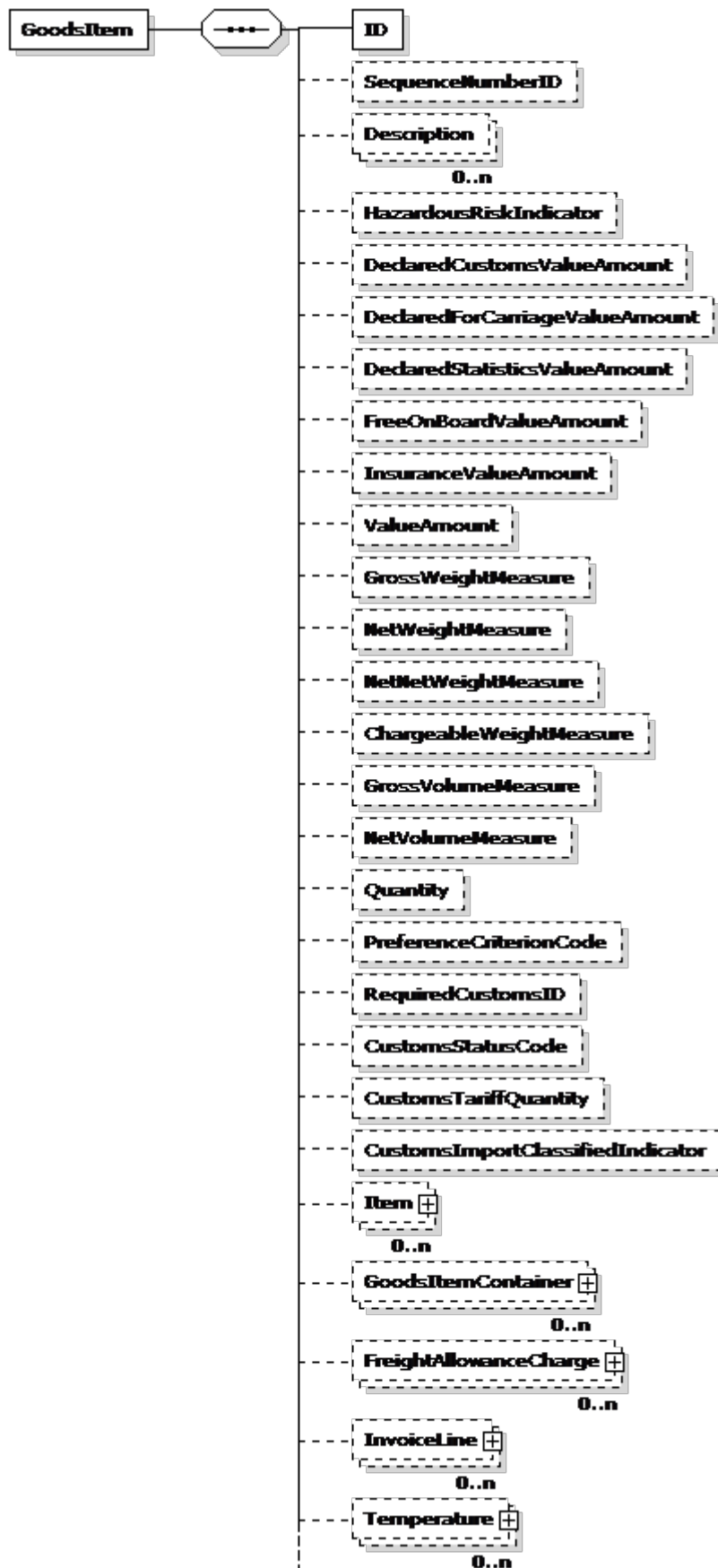

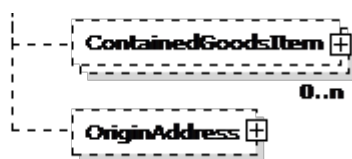

GoodsItem (GodsVare) specifikation

Navn	GodsVare	Alternativ term	
Definition	En bestemt mængde af produkter af en bestemt produkttype.		

GoodsItem

Felter

UBL-Navn	DK-Navn	Datatype	Afløstes	Brug
ID	ID	Identifier	Aftales	1
SequenceNumberID	SekvensNummer	Identifier	Aftales	0..1
Description	Beskrivelse	Text	Aftales	0..n
HazardousRiskIndicator	FarlighedsIndikator	Indicator	Aftales	0..1
DeclaredCustomsValueAmount	FortoldetBeløb	Amount	Aftales	0..1
DeclaredForCarriageValueAmount	DeklareretTransportVærdiBeløb	Amount	Aftales	0..1
DeclaredStatisticsValueAmount	DeklareretStatistikVærdiBeløb	Amount	Aftales	0..1
FreeOnBoardValueAmount	FOBVærdiBeløb	Amount	Aftales	0..1
InsuranceValueAmount	ForsikretVærdiBeløb	Amount	Aftales	0..1
ValueAmount	VærdiBeløb	Amount	Aftales	0..1
GrossWeightMeasure	BruttoVægt	Measure	Aftales	0..1
NetWeightMeasure	NettoVægt	Measure	Aftales	0..1
NetNetWeightMeasure	NettoNettoVægt	Measure	Aftales	0..1
ChargeableWeightMeasure	AfregningsVægt	Measure	Aftales	0..1
GrossVolumeMeasure	BruttoVolumeMåling	Measure	Aftales	0..1
NetVolumeMeasure	NettoVolumeMåling	Measure	Aftales	0..1
Quantity	Mængde	Quantity	Aftales	0..1
PreferenceCriterionCode	ReferenceKriterieKode	Code	Aftales	0..1
RequiredCustomsID	KrævedeToldID	Identifier	Aftales	0..1
CustomsStatusCode	ToldStatusKode	Code	Aftales	0..1
CustomsTariffQuantity	ToldTariffMængde	Quantity	Aftales	0..1
CustomsImportClassifiedIndicator	ToldImportKlassificeret	Indicator	Aftales	0..1

Underklasser i klassen GoodsItem (GodsVare)

UBL-Navn	DK-Navn	Afløftes	Brug	Reference
Item	Vare	Aftales	0..n	3.49
GoodsItemContainer	GodsKontainer	Aftales	0..n	3.45
FreightAllowanceCharge	FragtRabatGebyr	Aftales	0..n	3.4
InvoiceLine	Fakturalinje	Aftales	0..n	3.48
Temperature	Temperatur	Aftales	0..n	3.105
ContainedGoodsItem	IndeholdtGodsVare	Aftales	0..n	3.44
OriginAddress	OprindelsesAdresse	Aftales	0..1	3.1

Felt specifikationer

ID

Feltnavn	ID	Alternativ term	
Brug	1	Afløftes	Aftales
Datatype	Identifier		
Definition	Identifikation for GodsVare.		

SequenceNumberID

Feltnavn	SekvensNummer	Alternativ term	
Brug	0..1	Afløftes	Aftales
Datatype	Identifier		
Definition	Sekvensnummer, der differentierer en specifik godsvare i en forsendelse.		

Description

Feltnavn	Beskrivelse	Alternativ term	
Brug	0..n	Afløftes	Aftales
Datatype	Text		
Definition	Let forståelig beskrivelse af en godsvare, der gør det muligt at identificere den i forbindelse med fortoldning, statistik og transport.		

HazardousRiskIndicator

Feltnavn	FarlighedsIndikator	Alternativ term	
Brug	0..1	Afløftes	Aftales
Datatype	Indicator		
Definition	Indikation af, om godsvaren indeholder farlige varer (farligt gods).		

DeclaredCustomsValueAmount

Feltnavn	FortoldetBeløb	Alternativ term	
Brug	0..1	Afløftes	Aftales
Datatype	Amount		
Definition	Beløb for de varer i en forsendelse, der er tolddeklarerede, og som er underlagt samme toldprocedurer, og har samme told-/statistikhoved, landeoplysninger og toldregime.		

DeclaredForCarriageValueAmount

Feltnavn	DeklareretTransportVærdiBeløb	Alternativ term	
Brug	0..1	Afløftes	Aftales
Datatype	Amount		
Definition	Værdi, der angives af afsenderen eller dennes agent, og hvis eneste formål er at regulere fragtførerens erstatningsansvar i forhold til, hvad der er angivet i transportkontrakten i tilfælde af tab eller skade på gods, eller ved forsinket levering.		

DeclaredStatisticsValueAmount

Feltnavn	DeklareretStatistikVærdiBeløb	Alternativ term	
Brug	0..1	Afløftes	Aftales
Datatype	Amount		
Definition	Værdi til statistisk brug, der angives for de varer i forsendelsen, der har samme statistikhoved.		

FreeOnBoardValueAmount

Feltnavn	FOBVærdiBeløb	Alternativ term	
Brug	0..1	Afløftes	Aftales
Datatype	Amount		
Definition	Pengebeløb, der er skal betales eller er betalt, som beregnet i henhold til den relevante handelslevering.		

InsuranceValueAmount

Feltnavn	ForsikretVærdiBeløb	Alternativ term	
Brug	0..1	Afløftes	Aftales
Datatype	Amount		
Definition	Det beløb, som forsikringen dækker, for en bestemt godsvare.		

ValueAmount

Feltnavn	VærdiBeløb	Alternativ term	
Brug	0..1	Afløftes	Aftales
Datatype	Amount		
Definition	Angiver, hvilket beløb told, moms eller et gebyr skal beregnes ud fra.		

GrossWeightMeasure

Feltnavn	BruttoVægt	Alternativ term	
Brug	0..1	Afløftes	Aftales
Datatype	Measure		
Definition	Vægt (masse) af varer inklusiv emballage, men eksklusiv fragtførers udstyr.		

NetWeightMeasure

Feltnavn	NettoVægt	Alternativ term	
Brug	0..1	Afløftes	Aftales
Datatype	Measure		
Definition	Vægt (masse) af godsvare eksklusiv al indpakning, men inklusiv eventuel emballage, der normalt er del af varen.		

NetNetWeightMeasure

Feltnavn	NettoNettoVægt	Alternativ term	
Brug	0..1	Afløftes	Aftales
Datatype	Measure		
Definition	Vægt (masse) af varer uden nogen emballage.		

ChargeableWeightMeasure

Feltnavn	AfregningsVægt	Alternativ term	
Brug	0..1	Afløftes	Aftales
Datatype	Measure		
Definition	Bruttovægt (masse), som et gebyr skal baseres på.		

GrossVolumeMeasure

Feltnavn	BruttoVolumeMåling	Alternativ term	
Brug	0..1	Afløftes	Aftales
Datatype	Measure		
Definition	Målingsværdi, der normalt findes ved at gange godsvarens maksimale længde, bredde og højde.		

NetVolumeMeasure

Feltnavn	NettoVolumeMåling	Alternativ term	
Brug	0..1	Afløftes	Aftales
Datatype	Measure		
Definition	En godsvares volumen eksklusiv eventuelle pakkematerialer.		

Quantity

Feltnavn	Mængde	Alternativ term	
Brug	0..1	Afløftes	Aftales
Datatype	Quantity		
Definition	Godsvarens nummer.		

PreferenceCriterionCode

Feltnavn	ReferenceKriterieKode	Alternativ term	
Brug	0..1	Afløftes	Aftales
Datatype	Code		
Definition	Angiver, hvilken præference behandlingen af dette gods har i henhold til internationale samhandelsaftaler.		

RequiredCustomsID

Feltnavn	KrævedeToldID	Alternativ term	
Brug	0..1	Afløftes	Aftales
Datatype	Identifier		
Definition	Yderligere krævede toldkoder til angivelse af en godstype til brug for toldmyndigheder, transport, statistik eller andre myndigheder.		

CustomsStatusCode

Feltnavn	ToldStatusKode	Alternativ term	
Brug	0..1	Afløftes	Aftales
Datatype	Code		
Definition	Godsets status angivet af toldmyndigheden ifølge lovgivning.		

CustomsTariffQuantity

Feltnavn	ToldTarifMængde	Alternativ term	
Brug	0..1	Afløftes	Aftales
Datatype	Quantity		
Definition	Godsets mængde i den enhed, der kræves af Toldmyndighederne til brug ved toldsatsberegning, statistik eller skat.		

CustomsImportClassifiedIndicator

Feltnavn	ToldImportKlassificeret	Alternativ term	
Brug	0..1	Afløftes	Aftales
Datatype	Indicator		
Definition	Angiver, om godset er toldklassificeret til import.		

Klasse specifikationer**Item**

Klassenavn	Vare	Alternativ term	
Brug	0..n	Afløftes	Aftales
Datatype	Item		
Definition	Oplysninger vedrørende en beskrivelse af varen eller tjenesten.		
Se afsnit	3.49		

GoodsItemContainer

Klassenavn	GodsKontainer	Alternativ term	
Brug	0..n	Afløftes	Aftales
Datatype	GoodsItemContainer		
Definition	Oplysninger vedrørende en beskrivelse af transporten af en godsvare i en transportudstyrsenhed (f.eks. en container).		
Se afsnit	3.45		

FreightAllowanceCharge

Klassenavn	FragtRabatGebyr	Alternativ term	
Brug	0..n	Afløftes	Aftales
Datatype	AllowanceCharge		
Definition	Omkostninger, der er påløbet for fragtføreren under enhver form for transport af varerne fra et sted til et andet i henhold til betingelserne i transportkontrakten. Udover transportomkostningerne kan disse være elementer som f.eks. emballering, dokumentation, læsning, losning og forsikring (i det omfang de vedrører fragtomkostningerne).		
Se afsnit	3.4		

InvoiceLine

Klassenavn	FakturaLinje	Alternativ term	
Brug	0..n	Afløftes	Aftales
Datatype	InvoiceLine		
Definition	Oplysninger, der direkte vedrører en linje på en faktura.		
Se afsnit	3.48		

Temperature

Klassenavn	Temperatur	Alternativ term	
Brug	0..n	Afløftes	Aftales
Datatype	Temperature		
Definition	Eventuelle temperaturangivelser vedrørende varerne.		
Se afsnit	3.105		

ContainedGoodsItem

Klassenavn	IndeholdtGodsVare	Alternativ term	
Brug	0..n	Afløftes	Aftales
Datatype	GoodsItem		
Definition	Oplysninger vedrørende eventuelle andre godsvarer, der er indeholdt i denne godsvare.		
Se afsnit	3.44		

OriginAddress

Klassenavn	OprindelsesAdresse	Alternativ term	
Brug	0..1	Afløftes	Aftales
Datatype	Address		
Definition	Den region, som varerne er produceret eller forarbejdet i, i henhold til de kriterier, der er defineret, til brug ved beregning af Toldsatsen, ved antalsbegrænsninger eller andre handelsrestriktioner.		
Se afsnit	3.1		

Ekskluderede klasser og felter i GoodsItem (GodsVare)

Ingen

3.45. GoodsItemContainer

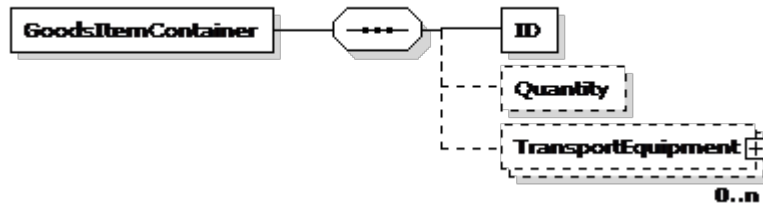

GoodsItemContainer (GodsKontainer) specifikation

Navn	GodsKontainer	Alternativ term	
Definition	Angiver, hvordan godsvarene er fordelt i transportudstyr.		

GoodsItemContainer

Felter

UBL-Navn	DK-Navn	Datatype	Afløftes	Brug
ID	ID	Identifier	Aftales	1
Quantity	Mængde	Quantity	Aftales	0..1

Underklasser i klassen GoodsItemContainer (GodsKontainer)

UBL-Navn	DK-Navn	Afløftes	Brug	Reference
TransportEquipment	TransportUdstyr	Aftales	0..n	3.108

Felt specifikationer

ID

Feltnavn	ID	Alternativ term	
Brug	1	Afløftes	Aftales
Datatype	Identifier		
Definition	Identificerer godsvarer, der er fordelt i transportudstyr.		

Quantity

Feltnavn	Mængde	Alternativ term	
Brug	0..1	Afløftes	Aftales
Datatype	Quantity		
Definition	Antal godsvarer, der er lastet i eller på en transportudstyrsenhed som en hel eller en del af en samleforsendelse.		

Klasse specifikationer***TransportEquipment***

Klassenavn	TransportUdstyr	Alternativ term	
Brug	0..n	Afløftes	Aftales
Datatype	TransportEquipment		
Definition	Oplysninger vedrørende en enkelt godsbares beholdere.		
Se afsnit	3.108		

Ekskluderede klasser og felter i GoodsItemContainer (GodsKontainer)

Ingen

3.46. HazardousGoodsTransit

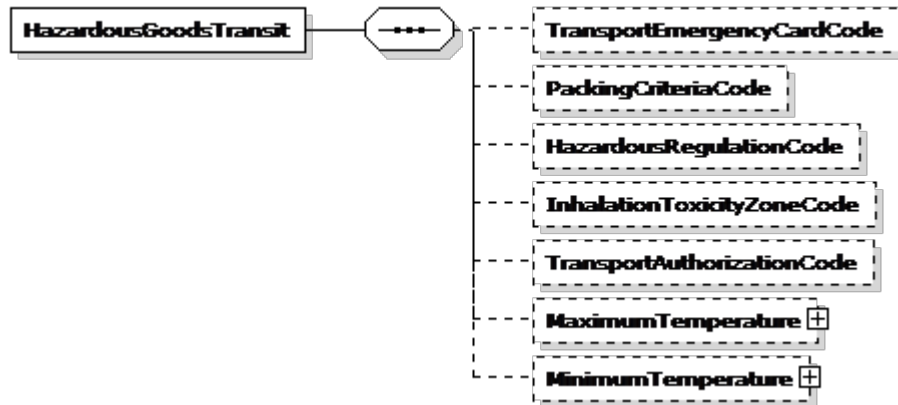

HazardousGoodsTransit (FarligGodsTransport) specifikation

Navn	FarligGodsTransport	Alternativ term	
Definition	Oplysninger om FarligGodsTransport.		

HazardousGoodsTransit

Felter

UBL-Navn	DK-Navn	Datatype	Afløftes	Brug
TransportEmergencyCardCode	TransportNødKort	Code	Aftales	0..1
PackingCriteriaCode	IndpakningsKravKode	Code	Aftales	0..1
HazardousRegulationCode	LovgivningsRegulativKode	Code	Aftales	0..1
InhalationToxicityZoneCode	IndåndingsFareklasseKode	Code	Aftales	0..1
TransportAuthorizationCode	TransportTilladelseKode	Code	Aftales	0..1

Underklasser i klassen HazardousGoodsTransit (FarligGodsTransport)

UBL-Navn	DK-Navn	Afløftes	Brug	Reference
MaximumTemperature	MaksimumTemperatur	Aftales	0..1	3.105
MinimumTemperature	MinimumTemperatur	Aftales	0..1	3.105

Felt specifikationer

TransportEmergencyCardCode

Feltnavn	TransportNødKort	Alternativ term	
Brug	0..1	Afløftes	Aftales
Datatype	Code		
Definition	Identifikation for et transportsikkerhedskort, der beskriver fremgangsmåden ved nødsituationer under transport af farligt gods. Dette kan være id-nummeret for en nødplan ved farlige situationer, der er foreskrevet af den ansvarlige myndighed.		

PackingCriteriaCode

Feltnavn	IndpakkingsKravKode	Alternativ term	
Brug	0..1	Afløftes	Aftales
Datatype	Code		
Definition	En kode, der angiver, hvilken emballering der kræves for transport af det farlige gods i henhold til IATA/IMDB/ADR/RID osv.		

HazardousRegulationCode

Feltnavn	LovgivningsRegulativKode	Alternativ term	
Brug	0..1	Afløftes	Aftales
Datatype	Code		
Definition	Identifikation for et regelsæt for transport af farligt gods. Angivet som en kode.		

InhalationToxicityZoneCode

Feltnavn	IndåndingsFareklasseKode	Alternativ term	
Brug	0..1	Afløftes	Aftales
Datatype	Code		
Definition	Identifikation for Indåndingsfareklassen for det farlige gods, som den er defineret af det amerikanske transportministerium (Department of Transportation). Angivet som en kode.		

TransportAuthorizationCode

Feltnavn	TransportTilladelseKode	Alternativ term	
Brug	0..1	Afløftes	Aftales
Datatype	Code		
Definition	Kode, der angiver tilladelsen til transport af farligt gods.		

Klasse specifikationer

MaximumTemperature

Klassenavn	MaksimumTemperatur	Alternativ term	
Brug	0..1	Afløftes	Aftales
Datatype	Temperature		
Definition	Oplysninger vedrørende MaksimumTemperatur (som det er sikkert at transportere det farlige gods ved).		
Se afsnit	3.105		

MinimumTemperature

Klassenavn	MinimumTemperatur	Alternativ term	
Brug	0..1	Afløftes	Aftales
Datatype	Temperature		
Definition	Oplysninger vedrørende MinimumTemperatur (som det er sikkert at transportere det farlige gods ved).		
Se afsnit	3.105		

Ekskluderede klasser og felter i HazardousGoodsTransit (FarligGodsTransport)

Ingen

3.47. HazardousItem

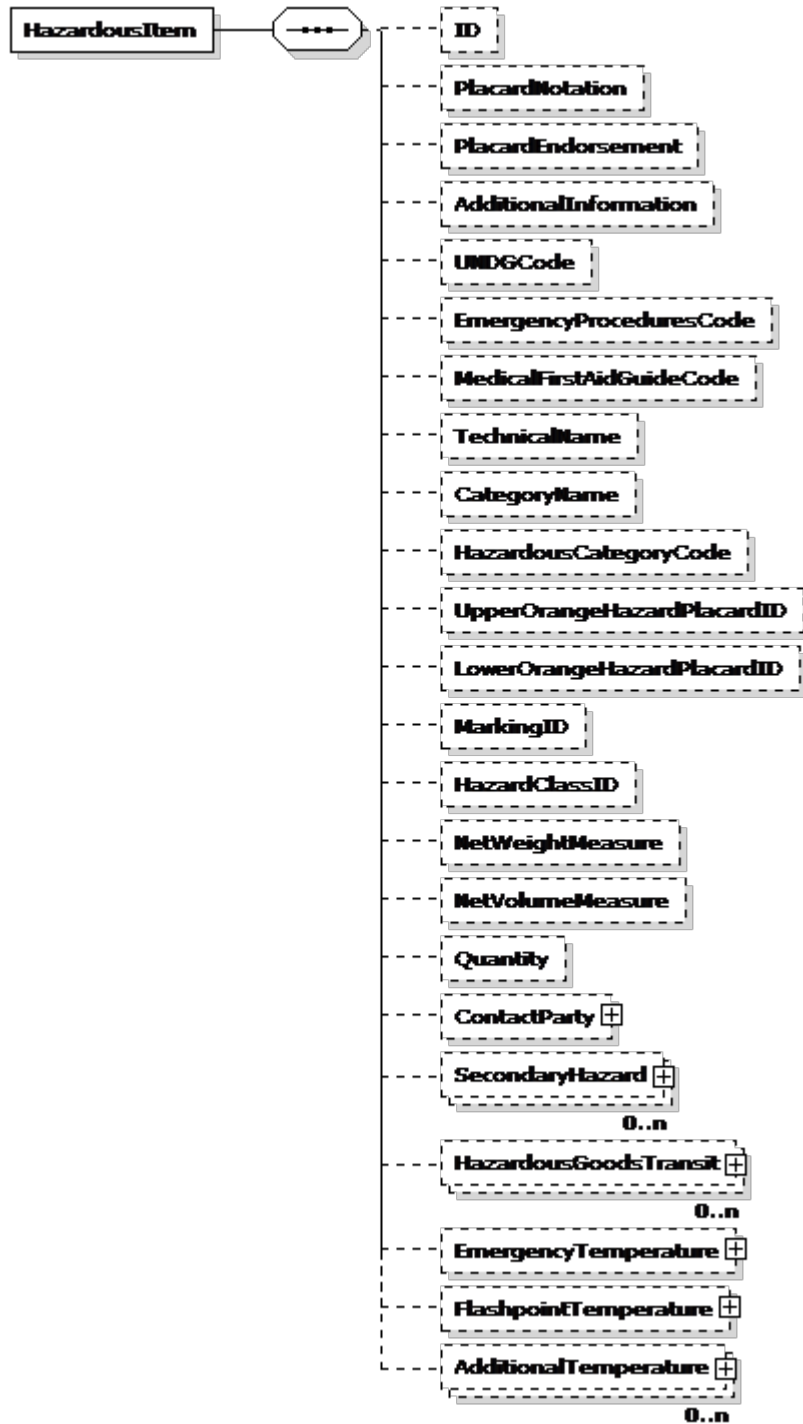

HazardousItem (FarligVare) specifikation

Navn	FarligVare	Alternativ term	
Definition	Oplysninger om en FarligVare.		

HazardousItem

Felter

UBL-Navn	DK-Navn	Datatype	Afløftes	Brug
ID	ID	Identifier	Aftales	0..1
PlacardNotation	MærkningsNotation	Text	Aftales	0..1
PlacardEndorsement	MærkningsGodkendelse	Text	Aftales	0..1
AdditionalInformation	SuplerendeInformation	Text	Aftales	0..1
UNDGCode	UNDGKode	Code	Aftales	0..1
EmergencyProceduresCode	NødProcedureKode	Code	Aftales	0..1
MedicalFirstAidGuideCode	FørsteHjælpsGuideKode	Code	Aftales	0..1
TechnicalName	TekniskBetegnelse	Name	Aftales	0..1
CategoryName	KategoriNavn	Name	Aftales	0..1
HazardousCategoryCode	KategoriKode	Code	Aftales	0..1
UpperOrangeHazardPlacardID	ØvreFarlighedsID	Identifier	Aftales	0..1
LowerOrangeHazardPlacardID	NedreFarlighedsID	Identifier	Aftales	0..1
MarkingID	MarkeringsID	Identifier	Aftales	0..1
HazardClassID	FarlighedsKlasseID	Identifier	Aftales	0..1
NetWeightMeasure	NettoVægt	Measure	Aftales	0..1
NetVolumeMeasure	NettoVolumeMåling	Measure	Aftales	0..1
Quantity	Mængde	Quantity	Aftales	0..1

Underklasser i klassen HazardousItem (FarligVare)

UBL-Navn	DK-Navn	Afløftes	Brug	Reference
ContactParty	KontaktPart	Aftales	0..1	3.70
SecondaryHazard	SekundærFarlighed	Aftales	0..n	3.93
HazardousGoodsTransit	FarligGodsTransport	Aftales	0..n	3.46
EmergencyTemperature	FarligTemperatur	Aftales	0..1	3.105
FlashpointTemperature	EksplisionspunktTemperatur	Aftales	0..1	3.105
AdditionalTemperature	SuplerendeTemperatur	Aftales	0..n	3.105

Felt specifikationer

ID

Feltnavn	ID	Alternativ term	
Brug	0..1	Afløftes	Aftales
Datatype	Identifier		
Definition	Identifikation for en FarligVare.		

PlacardNotation

Feltnavn	MærkningsNotation	Alternativ term	
Brug	0..1	Afløftes	Aftales
Datatype	Text		
Definition	Den mærkning, der svarer til den farlige vares fareklasse. Kan også være fareidentifikationsnummeret (øverst) på den orange plakat, der er påkrævet på transportmidlet.		

PlacardEndorsement

Feltnavn	MærkningsGodkendelse	Alternativ term	
Brug	0..1	Afløftes	Aftales
Datatype	Text		
Definition	Den mærkningsgodkendelse af de farlige varer, der skal fremgå af forsendelsesdokumenterne. Kan også bruges til nummeret (nederst) på den orange plakat, der er påkrævet på transportmidlet.		

AdditionalInformation

Feltnavn	SuplerendeInformation	Alternativ term	
Brug	0..1	Afløftes	Aftales
Datatype	Text		
Definition	Yderligere oplysninger om det farlige stof. Kan bruges til at angive oplysninger som f.eks., hvilke lovkrav der gælder for en beskrivelse.		

UNDGCode

Feltnavn	UNDGKode	Alternativ term	
Brug	0..1	Afløftes	Aftales
Datatype	Code		
Definition	Det id, der inden for FN tildeles farlige varer, der skal transporteres. Angives som en kode.		

EmergencyProceduresCode

Feltnavn	NødProcedureKode	Alternativ term	
Brug	0..1	Afløftes	Aftales
Datatype	Code		
Definition	De nødprocedurer, der gælder for den farlige vare, angivet som en kode.		

MedicalFirstAidGuideCode

Feltnavn	FørstehjælpsGuideKode	Alternativ term	
Brug	0..1	Afløftes	Aftales
Datatype	Code		
Definition	Identifikation for den førstehjælpsinstruks, der er relevant for specifikt farligt gods, angivet som en kode.		

TechnicalName

Feltnavn	TekniskBetegnelse	Alternativ term	
Brug	0..1	Afløftes	Aftales
Datatype	Name		
Definition	Det fulde tekniske navn for et specifikt farligt stof.		

CategoryName

Feltnavn	KategoriNavn	Alternativ term	
Brug	0..1	Afløftes	Aftales
Datatype	Name		
Definition	Navnet på faretypen for et materiale.		

HazardousCategoryCode

Feltnavn	KategoriKode	Alternativ term	
Brug	0..1	Afløftes	Aftales
Datatype	Code		
Definition	Kode, der angiver faretypen for et materiale.		

UpperOrangeHazardPlacardID

Feltnavn	ØvreFarlighedsID	Alternativ term	
Brug	0..1	Afløftes	Aftales
Datatype	Identifier		
Definition	Anvendes til at angive det identitetsnummer, der fremgår af den øverste del af den orange fareplakat, der kræves på transportmidlet.		

LowerOrangeHazardPlacardID

Feltnavn	NedreFarlighedsID	Alternativ term	
Brug	0..1	Afløftes	Aftales
Datatype	Identifier		
Definition	Anvendes til at angive det identitetsnummer, der fremgår af den nederste del af den orange fareplakat, der kræves på transportmidlet.		

MarkingID

Feltnavn	MarkeringsID	Alternativ term	
Brug	0..1	Afløftes	Aftales
Datatype	Identifier		
Definition	Anvendes til at identificere mærkningen af farligt gods.		

HazardClassID

Feltnavn	FarlighedsKlasseID	Alternativ term	
Brug	0..1	Afløftes	Aftales
Datatype	Identifier		
Definition	Anvendes til identifikation af den fareklasse, der gælder for farligt gods, i henhold til den ansvarlige myndigheds definitioner, f.eks. IMDG-klassennummeret under IMO's SOLAS-konvention og ADR/RID-klassennummeret for vej- og jernbanetransport.		

NetWeightMeasure

Feltnavn	NettoVægt	Alternativ term	
Brug	0..1	Afløftes	Aftales
Datatype	Measure		
Definition	Den totale nettovægt af farlige varer; vægten af varen plus indpakning.		

NetVolumeMeasure

Feltnavn	NettoVolumeMåling	Alternativ term	
Brug	0..1	Afløftes	Aftales
Datatype	Measure		
Definition	Volumen af den farlige vare, uden pakning og transportudstyr.		

Quantity

Feltnavn	Mængde	Alternativ term	
Brug	0..1	Afløftes	Aftales
Datatype	Quantity		
Definition	Mængden af varer som er farlige.		

Klasse specifikationer**ContactParty**

Klassenavn	KontaktPart	Alternativ term	
Brug	0..1	Afløftes	Aftales
Datatype	Party		
Definition	Oplysninger vedrørende det farlige gods med oplysninger om en person, en gruppe eller en organisation, der skal kontaktes i tilfælde af en uheld med farligt gods.		
Se afsnit	3.70		

SecondaryHazard

Klassenavn	SekundærFarlighed	Alternativ term	
Brug	0..n	Afløftes	Aftales
Datatype	SecondaryHazard		
Definition	Knytter oplysninger om sekundære farer til den farlige vare.		
Se afsnit	3.93		

HazardousGoodsTransit

Klassenavn	FarligGodsTransport	Alternativ term	
Brug	0..n	Afløftes	Aftales
Datatype	HazardousGoodsTransit		
Definition	Knytter oplysninger om transport af farligt gods til den farlige vare.		
Se afsnit	3.46		

EmergencyTemperature

Klassenavn	FarligTemperatur	Alternativ term	
Brug	0..1	Afløftes	Aftales
Datatype	Temperature		
Definition	Knytter oplysninger til den farlige vare vedrørende temperatur, som nødprocedurerne gælder for i forbindelse med håndtering af temperaturkontrolleret farligt gods.		
Se afsnit	3.105		

FlashpointTemperature

Klassenavn	EksplodingspunktTemperatur	Alternativ term	
Brug	0..1	Afløftes	Aftales
Datatype	Temperature		
Definition	Knytter oplysninger til den farlige vare vedrørende den laveste temperatur, som dampe fra brændbare væsker kan antændes ved, hvis de udsættes for varme. I forbindelse med transport af farligt gods kaldes dette for flammepunktet.		
Se afsnit	3.105		

AdditionalTemperature

Klassenavn	SuplerendeTemperatur	Alternativ term	
Brug	0..n	Afløftes	Aftales
Datatype	Temperature		
Definition	Oplysninger vedrørende temperaturer, der er relevant i forbindelse med håndtering af farligt gods.		
Se afsnit	3.105		

Ekskluderede klasser og felter i HazardousItem (FarligVare)

Ingen

3.48. InvoiceLine

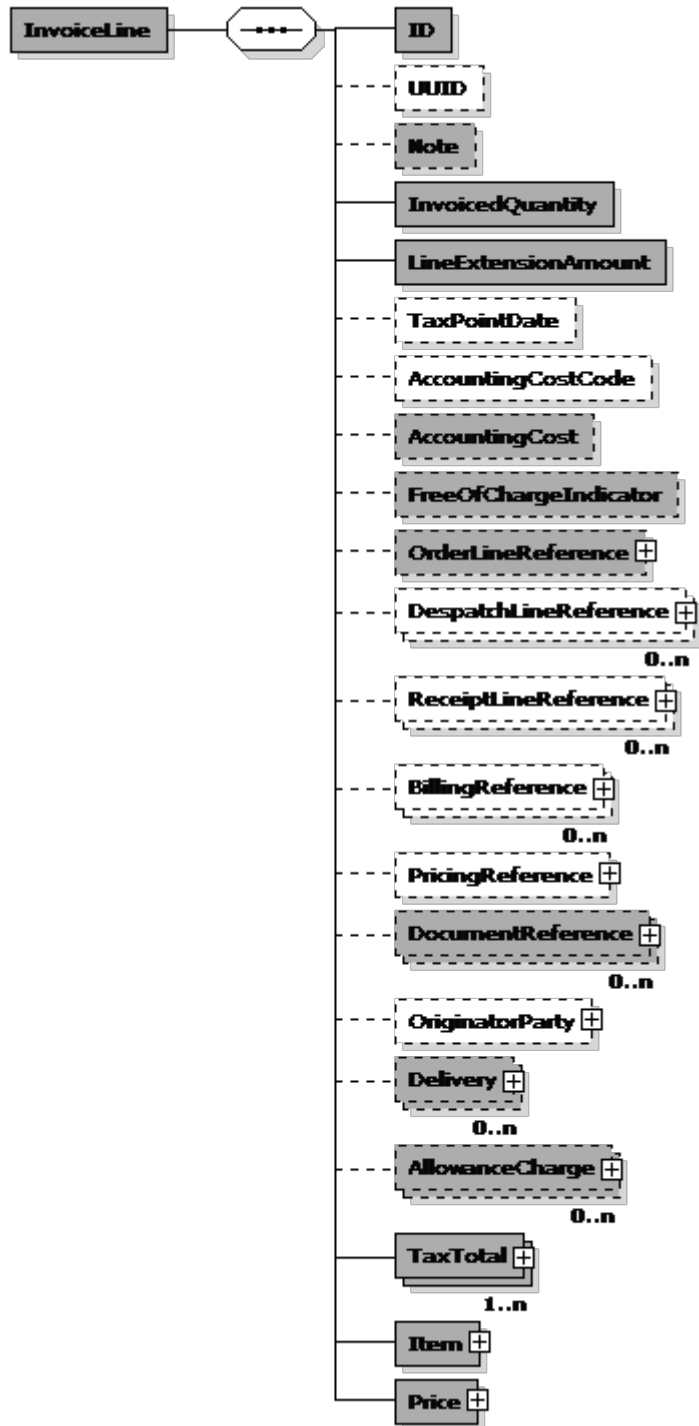

InvoiceLine (FakturaLinje) specifikation

Navn	FakturaLinje	Alternativ term	
Definition	Oplysninger vedrørende en FakturaLinje.		

Eksempel

```
<cac:InvoiceLine>
  <cbc:ID>2</cbc:ID>
  <cbc:InvoicedQuantity unitCode="EA">2.00</cbc:InvoicedQuantity>
  <cbc:LineExtensionAmount currencyID="DKK">50.00</cbc:LineExtensionAmount>
  + <cac:OrderLineReference />
  + <cac:TaxTotal />
  + <cac:Item />
  + <cac:Price />
</cac:InvoiceLine>
```

Felter

UBL-Navn	DK-Navn	Datatype	Afløftes	Brug
ID	ID	Identifier	Ja	1
UUID	UniversalUnikID	Identifier	Aftales	0..1
Note	Note	Text	Ja	0..1
InvoicedQuantity	FaktureretMængde	Quantity	Ja	1
LineExtensionAmount	LinjeTotal	Amount	Ja	1
TaxPointDate	AfgiftsDato	Date	Aftales	0..1
AccountingCostCode	FinansKontoStrengKode	Code	Aftales	0..1
AccountingCost	FinansKontoStreng	Text	Ja	0..1
FreeOfChargeIndicator	GratisIndikator	Indicator	Ja	0..1

Underklasser i klassen InvoiceLine (FakturaLinje)

UBL-Navn	DK-Navn	Afløftes	Brug	Reference
OrderLineReference	OrdreLinjeReference	Ja	0..1	3.66
DespatchLineReference	AfsendelsesLinjeReference	Aftales	0..n	3.58
ReceiptLineReference	ModtagelsesLinjeReference	Aftales	0..n	3.58
BillingReference	AfregningsReference	Aftales	0..n	3.6
PricingReference	PrisReference	Aftales	0..1	3.83
DocumentReference	DokumentReference	Ja	0..n	3.36
OriginatorParty	InitierendePart	Aftales	0..1	3.70
Delivery	Levering	Ja	0..n	3.29
AllowanceCharge	RabatGebyr	Ja	0..n	3.4
TaxTotal	AfgiftTotal	Ja	1..n	3.104
Item	Vare	Ja	1	3.49
Price	Pris	Ja	1	3.81

Felt specifikationer

ID

Feltnavn	ID	Alternativ term	FakturaLinjenummer
Brug	1	Afløftes	Ja
Datatype	Identifier		
Definition	Identifikation for FakturaLinje.		

UUID

Feltnavn	UniversalUnikID	Alternativ term	
Brug	0..1	Afløftes	Aftales
Datatype	Identifier		
Definition	Computergenereret universelt entydigt id (UUID) for FakturaLinje-instansen.		
Se i øvrigt	OIOUBL_GUIDE_UUID (G32)		

Note

Feltnavn	Note	Alternativ term	
Brug	0..1	Afløftes	Ja
Datatype	Text		
Definition	Fritekst vedrørende FakturaLinje. Dette element kan eventuelt indeholde noter eller lignende oplysninger, der ikke udtrykkeligt fremgår i andre strukturer.		

InvoicedQuantity

Feltnavn	FaktureretMængde	Alternativ term	
Brug	1	Afløftes	Ja
Datatype	Quantity		
Definition	Antallet (af varer) på FakturaLinje.		

LineExtensionAmount

Feltnavn	LinjeTotal	Alternativ term	
Brug	1	Afløftes	Ja
Datatype	Amount		
Definition	Totalbeløbet for FakturaLinje inklusive Rabat/Gebyrer, men eksklusive moms.		

TaxPointDate

Feltnavn	AfgiftsDato	Alternativ term	
Brug	0..1	Afløftes	Aftales
Datatype	Date		
Definition	Datoen for FakturaLinje, der bruges til at angive det tidspunkt, momsen skal gælde fra.		
Forretningsregel	Ikke brugt i Danmark.		

AccountingCostCode

Feltnavn	FinansKontoStrengKode	Alternativ term	
Brug	0..1	Afløftes	Aftales
Datatype	Code		
Definition	Den kontostrengkode, som køberen anvender for FakturaLinjen.		
Anbefaling			

AccountingCost

Feltnavn	FinansKontoStreng	Alternativ term	
Brug	0..1	Afløftes	Ja
Datatype	Text		
Definition	Den kontostreng, som køberen anvender for FakturaLinjen.		
Anbefaling			

FreeOfChargeIndicator

Feltnavn	GratisIndikator	Alternativ term	
Brug	0..1	Afløftes	Ja
Datatype	Indicator		
Definition	Angiver, om FakturaLinje er Gratis (standardindstilling = FALSK)		
Forretningsregel	Brugt til at specificere de enheder der er uden beregning, uanset prisen.		

Klasse specifikationer**OrderLineReference**

Klassenavn	OrdreLinjeReference	Alternativ term	
Brug	0..1	Afløftes	Ja
Datatype	OrderLineReference		
Definition	Oplysninger vedrørende OrdreLinjeReference.		
Forretningsregel	Brug kun hvis OrdreReference er specificeret på header niveau.		
Afhængigheder	/Invoice.OrderReference.ID		
Se afsnit	3.66		

DespatchLineReference

Klassenavn	AfsendelsesLinjeReference	Alternativ term	
Brug	0..n	Afløftes	Aftales
Datatype	LineReference		
Definition	Oplysninger vedrørende AfsendelsesLinjeReference.		
Se afsnit	3.58		

ReceiptLineReference

Klassenavn	ModtagelsesLinjeReference	Alternativ term	
Brug	0..n	Afløftes	Aftales
Datatype	LineReference		
Definition	Oplysninger vedrørende ModtagelsesLinjeReference.		
Se afsnit	3.58		

BillingReference

Klassenavn	AfregningsReference	Alternativ term	
Brug	0..n	Afløftes	Aftales
Datatype	BillingReference		
Definition	Oplysninger vedrørende AfregningsReference.		
Se afsnit	3.6		

PricingReference

Klassenavn	PrisReference	Alternativ term	
Brug	0..1	Afløftes	Aftales
Datatype	PricingReference		
Definition	Oplysninger vedrørende PrisReference.		
Se afsnit	3.83		

DocumentReference

Klassenavn	DokumentReference	Alternativ term	
Brug	0..n	Afløftes	Ja
Datatype	DocumentReference		
Definition	Oplysninger vedrørende DokumentReference.		
Se afsnit	3.36		
Se i øvrigt	OIOUBL_GUIDE_DOKUMENTREF (G21)		

OriginatorParty

Klassenavn	InitierendePart	Alternativ term	
Brug	0..1	Afløftes	Aftales
Datatype	Party		
Definition	Den part der initierede ordren (som Fakturaen vedrører).		
Se afsnit	3.70		

Delivery

Klassenavn	Levering	Alternativ term	
Brug	0..n	Afløftes	Ja
Datatype	Delivery		
Definition	Oplysninger vedrørende Levering.		
Forretningsregel	Brug kun hvis det ikke er specificeret på header niveau.		
Se afsnit	3.29		
Se i øvrigt	OIOUBL_GUIDE_LEVERING (G19)		

AllowanceCharge

Klassenavn	RabatGebyr	Alternativ term	
Brug	0..n	Afløftes	Ja
Datatype	AllowanceCharge		
Definition	Oplysninger vedrørende Rabat/Gebyr.		
Se afsnit	3.4		
Se i øvrigt	OIOUBL_GUIDE_RABAT (G17)		

TaxTotal

Klassenavn	AfgiftTotal	Alternativ term	Moms
Brug	1..n	Afløftes	Ja
Datatype	TaxTotal		
Definition	Oplysninger vedrørende AfgiftTotal.		
Se afsnit	3.104		
Se i øvrigt	OIOUBL_GUIDE_SKAT (G27)		

Item

Klassenavn	Vare	Alternativ term	
Brug	1	Afløftes	Ja
Datatype	Item		
Definition	Oplysninger vedrørende Vare.		
Se afsnit	3.49		

Price

Klassenavn	Pris	Alternativ term	
Brug	1	Afløftes	Ja
Datatype	Price		
Definition	Refererer til den aftalte Pris.		
Se afsnit	3.81		
Se i øvrigt	OIOUBL_GUIDE_PRISER (G25)		

Ekskluderede klasser og felter i InvoiceLine (FakturaLinje)

Navn	DK-Navn	Type
PaymentTerms	BetalingsBetingelser	Klasse
DeliveryTerms	LeveringsBetingelser	Klasse

3.49. Item

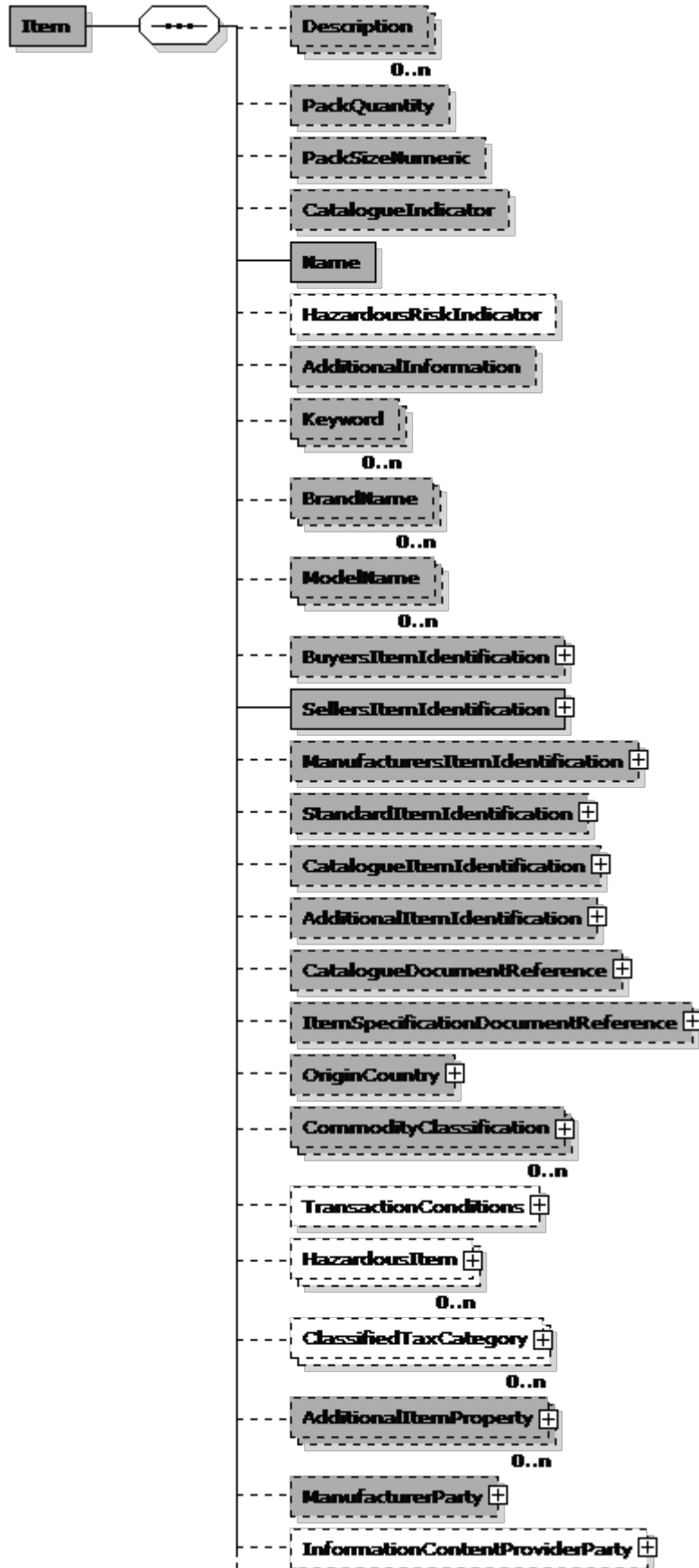



Item (Vare) specifikation

Navn	Vare	Alternativ term	
Definition	Oplysninger, der direkte vedrører en vare.		

Eksempel

```

<cac:LineItem>
  <cbc:ID>1</cbc:ID>
  <cbc:Quantity unitCode="EA">1000.00</cbc:Quantity>
  <cbc:LineExtensionAmount currencyID="DKK">5000.00</cbc:LineExtensionAmount>
  + <cac:Price />
  + <cac:Item />
</cac:LineItem>
  
```

Felter

UBL-Navn	DK-Navn	Datatype	Afløftes	Brug
Description	Beskrivelse	Text	Ja	0..n
PackQuantity	PakkeMængde	Quantity	Ja	0..1
PackSizeNumeric	PakkeStørrelse	Numeric	Ja	0..1
CatalogueIndicator	KatalogIndikator	Indicator	Ja	0..1
Name	Navn	Name	Ja	1
HazardousRiskIndicator	FarlighedsIndikator	Indicator	Aftales	0..1
AdditionalInformation	SupplerendeInformation	Text	Ja	0..1
Keyword	Nøgleord	Text	Ja	0..n
BrandName	MærkeNavn	Name	Ja	0..n
ModelName	ModelNavn	Name	Ja	0..n

Underklasser i klassen Item (Vare)

UBL-Navn	DK-Navn	Afløstes	Brug	Reference
BuyersItemIdentification	KøbersVareIdentifikation	Ja	0..1	3.51
SellersItemIdentification	SælgersVareIdentifikation	Ja	1	3.51
ManufacturersItemIdentification	ProducentensVareIdentifikation	Ja	0..1	3.51
StandardItemIdentification	StandardVareIdentifikation	Ja	0..1	3.51
CatalogueItemIdentification	KatalogVareIdentifikation	Ja	0..1	3.51
AdditionalItemIdentification	SupplerendeVareIdentifikation	Ja	0..1	3.51
CatalogueDocumentReference	KatalogDokumentReference	Ja	0..1	3.36
ItemSpecificationDocumentReference	VareSpecifikationDocumentReference	Ja	0..1	3.36
OriginCountry	OprindelsesLand	Ja	0..1	3.24
CommodityClassification	VareTypeKlasifikation	Ja	0..n	3.18
TransactionConditions	HandelsBetingelser	Aftales	0..1	3.107
HazardousItem	FarligVare	Aftales	0..n	3.47
ClassifiedTaxCategory	KlasificeretAfgiftsKategori	Aftales	0..n	3.101
AdditionalItemProperty	SupplerendeVareEgenskaber	Ja	0..n	3.54
ManufacturerParty	Producent	Ja	0..1	3.70
InformationContentProviderParty	InformationsLeverandør	Aftales	0..1	3.70
OriginAddress	OprindelsesAdresse	Ja	0..1	3.1
ItemInstance	VareInstans	Ja	0..n	3.52

Felt specifikationer

Description

Feltnavn	Beskrivelse	Alternativ term	Lang beskrivelse
Brug	0..n	Afløftes	Ja
Datatype	Text		
Definition	Et fritekstfelt, der kan bruges til at angive en tekstbeskrivelse af varen.		
Anbefaling	En beskrivelse pr. sprog.		
Eksempel	Top of the line batteries from Sony		

PackQuantity

Feltnavn	PakkeMængde	Alternativ term	
Brug	0..1	Afløftes	Ja
Datatype	Quantity		
Definition	Mængden i pakkeenheden.		
Eksempel	1 case (unitCode ='CS')		

PackSizeNumeric

Feltnavn	PakkeStørrelse	Alternativ term	
Brug	0..1	Afløftes	Ja
Datatype	Numeric		
Definition	Antallet af varer i en pakke.		
Eksempel	12		

CatalogueIndicator

Feltnavn	KatalogIndikator	Alternativ term	
Brug	0..1	Afløftes	Ja
Datatype	Indicator		
Definition	En indikator, der angiver, om varen blev bestilt fra et katalog (sand) eller ej (falsk).		
Eksempel	false		

Name

Feltnavn	Navn	Alternativ term	Varenavn
Brug	1	Afløftes	Ja
Datatype	Name		
Definition	Et kort navn, der (valgfrit) kan angives for en vare, f.eks. navnet i kataloget, svarende til en beskrivelse.		
Forretningsregel	Navn er nødvendigt, hvis Varen mangler en Vareidentifikation		
Anbefaling	Bør ikke overskride 40 tegn		
Eksempel	"Colgate Total", "Batteries AA 12V"		

HazardousRiskIndicator

Feltnavn	FarlighedsIndikator	Alternativ term	
Brug	0..1	Afløftes	Aftales
Datatype	Indicator		
Definition	En indikation af, om den leverede vare er farlig.		

AdditionalInformation

Feltnavn	SupplerendeInformation	Alternativ term	
Brug	0..1	Afløftes	Ja
Datatype	Text		
Definition	Anvendes til at angive yderligere oplysninger om varen (f.eks. en URL-adresse på et relevant websted).		
Eksempel	White		

Keyword

Feltnavn	Nøgleord	Alternativ term	Synonym
Brug	0..n	Afløftes	Ja
Datatype	Text		
Definition	En søgestreng for varen, defineret af SælgerPart. Kan også være synonymer.		
Anbefaling	Bør anvendes i kataloget til at optimere søgningen, ved at angive kendte synonymer for varen. Er navnet f.eks. "Colgate Total" og kunden søger på "tandpasta" vil kunden ikke finde varen		
Eksempel	Toothpaste		

BrandName

Feltnavn	MærkeNavn	Alternativ term	
Brug	0..n	Afløftes	Ja
Datatype	Name		
Definition	Varens varemærkenavn.		
Eksempel	Sony		

ModelName

Feltnavn	ModelNavn	Alternativ term	
Brug	0..n	Afløftes	Ja
Datatype	Name		
Definition	Varens modelnavn.		
Eksempel	AAA		

Klasse specifikationer**BuyersItemIdentification**

Klassenavn	KøbersVareidentifikation	Alternativ term	
Brug	0..1	Afløftes	Ja
Datatype	ItemIdentification		
Definition	Knytter varen til vareidentifikationen i køberens system.		
Se afsnit	3.51		

SellersItemIdentification

Klassenavn	SælgersVareidentifikation	Alternativ term	
Brug	1	Afløftes	Ja
Datatype	ItemIdentification		
Definition	Knytter varen til vareidentifikationen i sælgerens system.		
Se afsnit	3.51		

ManufacturersItemIdentification

Klassenavn	ProducentensVareidentifikation	Alternativ term	
Brug	0..1	Afløftes	Ja
Datatype	ItemIdentification		
Definition	Knytter varen til vareidentifikationen i producentens system.		
Forretningsregel	Anvendes kun til oplysning.		
Se afsnit	3.51		

StandardItemIdentification

Klassenavn	StandardVareidentifikation	Alternativ term	
Brug	0..1	Afløftes	Ja
Datatype	ItemIdentification		
Definition	Knytter varen til vareidentifikationen i standardsystemet.		
Se afsnit	3.51		

CatalogueItemIdentification

Klassenavn	KatalogVareidentifikation	Alternativ term	
Brug	0..1	Afløftes	Ja
Datatype	ItemIdentification		
Definition	Knytter varen til vareidentifikationen i katalogsystemet.		
Se afsnit	3.51		

AdditionalItemIdentification

Klassenavn	SupplerendeVareIdentifikation	Alternativ term	
Brug	0..1	Afløftes	Ja
Datatype	ItemIdentification		
Definition	Knytter varen til andre identifikationer.		
Se afsnit	3.51		

CatalogueDocumentReference

Klassenavn	KatalogDokumentReference	Alternativ term	
Brug	0..1	Afløftes	Ja
Datatype	DocumentReference		
Definition	Knytter varen til det katalog, som den blev valgt i.		
Se afsnit	3.36		

ItemSpecificationDocumentReference

Klassenavn	VareSpecifikationDocumentReference	Alternativ term	
Brug	0..1	Afløftes	Ja
Datatype	DocumentReference		
Definition	Oplysninger vedrørende varespecifikation.		
Se afsnit	3.36		

OriginCountry

Klassenavn	OprindelsesLand	Alternativ term	
Brug	0..1	Afløftes	Ja
Datatype	Country		
Definition	Knytter varen til sit oprindelsesland.		
Se afsnit	3.24		

CommodityClassification

Klassenavn	VareTypeKlasifikation	Alternativ term	
Brug	0..n	Afløftes	Ja
Datatype	CommodityClassification		
Definition	Knytter varen til varens klassifikation(er) i henhold til et vareklassifikationssystem.		
Se afsnit	3.18		

TransactionConditions

Klassenavn	HandelsBetingelser	Alternativ term	
Brug	0..1	Afløftes	Aftales
Datatype	TransactionConditions		
Definition	Knytter varen til de salgsbetingelser, der gælder for den.		
Se afsnit	3.107		

HazardousItem

Klassenavn	FarligVare	Alternativ term	
Brug	0..n	Afløftes	Aftales
Datatype	HazardousItem		
Definition	Knytter varen til dens oplysninger vedrørende farlige varer.		
Se afsnit	3.47		

ClassifiedTaxCategory

Klassenavn	KlassificeretAfgiftsKategori	Alternativ term	
Brug	0..n	Afløftes	Aftales
Datatype	TaxCategory		
Definition	Klassificerer varen ved brug af en eller flere afgiftskategorier.		
Se afsnit	3.101		

AdditionalItemProperty

Klassenavn	SupplerendeVareEgenskaber	Alternativ term	
Brug	0..n	Afløftes	Ja
Datatype	ItemProperty		
Definition	Knytter varen til et antal yderligere egenskaber.		
Se afsnit	3.54		

ManufacturerParty

Klassenavn	Producent	Alternativ term	
Brug	0..1	Afløftes	Ja
Datatype	Party		
Definition	Oplysninger vedrørende varens producent.		
Se afsnit	3.70		

InformationContentProviderParty

Klassenavn	InformationsLeverandør	Alternativ term	
Brug	0..1	Afløftes	Aftales
Datatype	Party		
Definition	Knytter varen til den part, der er ansvarlig for varens tekniske specifikationer.		
Se afsnit	3.70		

OriginAddress

Klassenavn	OprindelsesAdresse	Alternativ term	
Brug	0..1	Afløftes	Ja
Datatype	Address		
Definition	Knytter varen til det oprindelsesområdet (dvs. ikke landet).		
Se afsnit	3.1		

ItemInstance

Klassenavn	VareInstans	Alternativ term	
Brug	0..n	Afløftes	Ja
Datatype	ItemInstance		
Definition	Oplysninger vedrørende VareInstans.		
Se afsnit	3.52		

Ekskluderede klasser og felter i Item (Vare)

Ingen

3.50. ItemComparison

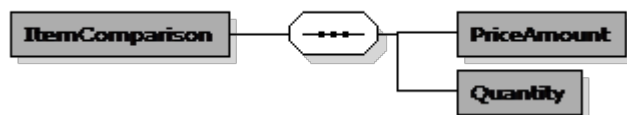

ItemComparison (VareSammenligning) specifikation

Navn	VareSammenligning	Alternativ term	
Definition	VareSammenligning bruges til at sammenligne forskellige varer baseret på pris, mængde eller mål.		

ItemComparison

Felter

UBL-Navn	DK-Navn	Datatype	Afløftes	Brug
PriceAmount	PrisBeløb	Amount	Ja	1
Quantity	Mængde	Quantity	Ja	1

Underklasser i klassen ItemComparison (VareSammenligning)

Ingen

Felt specifikationer

PriceAmount

Felt navn	PrisBeløb	Alternativ term	
Brug	1	Afløftes	Ja
Datatype	Amount		
Definition	Prisen for den sammenlignede mængde af varen.		
Eksempel	100		

Quantity

Felt navn	Mængde	Alternativ term	
Brug	1	Afløftes	Ja
Datatype	Quantity		
Definition	Den mængde, der bruges ved prissammenligning med andre varer.		
Eksempel	23		

Ekskluderede klasser og felter i ItemComparison (VareSammenligning)

Ingen

3.51. ItemIdentification

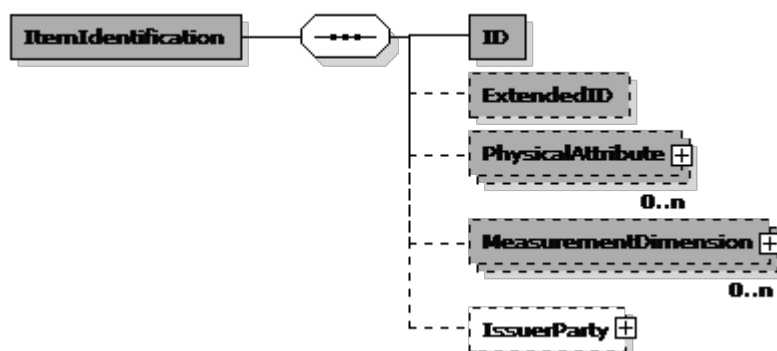

ItemIdentification (Vareidentifikation) specifikation

Navn	Vareidentifikation	Alternativ term	
Definition	Oplysninger om vareidentifikationen.		

Eksempel

```

<cac:SellersItemIdentification>
  <cbc:ID schemeAgencyID="9" schemeID="GTIN">5712345780121</cbc:ID>
</cac:SellersItemIdentification>
  
```

Felter

UBL-Navn	DK-Navn	Datatype	Afløftes	Brug
ID	ID	Identifier	Ja	1
ExtendedID	UdvidetID	Identifier	Ja	0..1

Underklasser i klassen ItemIdentification (Vareidentifikation)

UBL-Navn	DK-Navn	Afløftes	Brug	Reference
PhysicalAttribute	FysiskeAtributter	Ja	0..n	3.80
MeasurementDimension	MåleDimension	Ja	0..n	3.34
IssuerParty	Udsteder	Aftales	0..1	3.70

Felt specifikationer

ID

Feltnavn	ID	Alternativ term	
Brug	1	Afløftes	Ja
Datatype	Identifier		
Definition	En identifikation for en Vare.		
Eksempel	4732		

ExtendedID

Feltnavn	UdvidetID	Alternativ term	
Brug	0..1	Afløftes	Ja
Datatype	Identifier		
Definition	En udvidet identifikation for varen, der identificerer varen med specifikke egenskaber, f.eks. Vare 123 = Stol / Vare 123 Ext 45 = Brun stol.		
Eksempel	PO3X89		

Klasse specifikationer

PhysicalAttribute

Klassenavn	FysiskeAtributter	Alternativ term	
Brug	0..n	Afløftes	Ja
Datatype	PhysicalAttribute		
Definition	Oplysninger vedrørende FysiskeAtributter.		
Se afsnit	3.80		

MeasurementDimension

Klassenavn	MåleDimension	Alternativ term	
Brug	0..n	Afløftes	Ja
Datatype	Dimension		
Definition	Oplysninger vedrørende en MåleDimension.		
Se afsnit	3.34		

IssuerParty

Klassenavn	Udsteder	Alternativ term	
Brug	0..1	Afløftes	Aftales
Datatype	Party		
Definition	Oplysninger vedrørende en UdstederPart, f.eks. den Part, der udstedte Vareidentifikationen.		
Anbefaling	Hvis den "Kvalificerede" Vareidentifikation er udsteder af Identifikationen, anvendes denne ikke.		
Se afsnit	3.70		

Ekskluderede klasser og felter i ItemIdentification (Vareidentifikation)

Ingen

3.52. ItemInstance

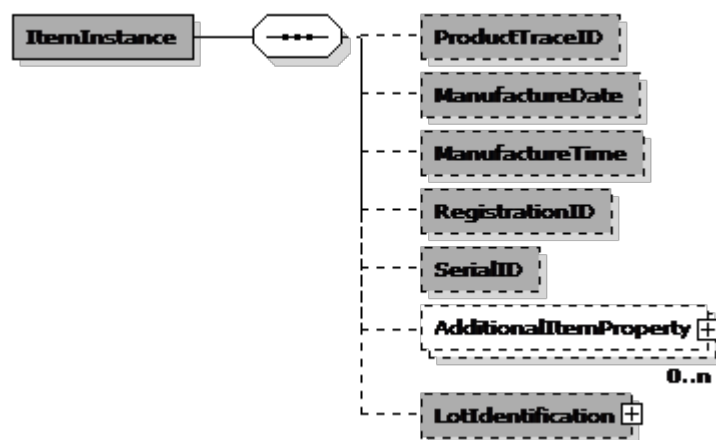

ItemInstance (VareInstans) specifikation

Navn	VareInstans	Alternativ term	
Definition	Oplysninger om en specifik vareinstans.		

ItemInstance

Felter

UBL-Navn	DK-Navn	Datatype	Afløftes	Brug
ProductTraceID	ProduktSporingsID	Identifier	Ja	0..1
ManufactureDate	ProduceretDato	Date	Ja	0..1
ManufactureTime	ProduceretTid	Time	Ja	0..1
RegistrationID	Registereringsnummer	Identifier	Ja	0..1
SerialID	Serienummer	Identifier	Ja	0..1

Underklasser i klassen ItemInstance (VareInstans)

UBL-Navn	DK-Navn	Afløftes	Brug	Reference
AdditionalItemProperty	SupplerendeVareEgenskaber	Aftales	0..n	3.54
LotIdentification	PartiIdentifikation	Ja	0..1	3.62

Felt specifikationer

ProductTraceID

Feltnavn	ProduktSporingsID	Alternativ term	
Brug	0..1	Afløftes	Ja
Datatype	Identifier		
Definition	En identifikation, der bruges til at spore varen, f.eks. EPC-nummer, der bruges i RFID.		
Anbefaling	Identifikationen for VareInstans, dvs. EPC-, Serie-, registreringsnummer.		
Eksempel	DK4523498		

ManufactureDate

Feltnavn	ProduceretDato	Alternativ term	
Brug	0..1	Afløftes	Ja
Datatype	Date		
Definition	Produktionsdatoen for VareInstans.		
Eksempel	2001-01-02		

ManufactureTime

Feltnavn	ProduceretTid	Alternativ term	
Brug	0..1	Afløftes	Ja
Datatype	Time		
Definition	Produktionstidspunktet for VareInstans.		
Eksempel	23:45:00		

RegistrationID

Feltnavn	Registreringsnummer	Alternativ term	
Brug	0..1	Afløftes	Ja
Datatype	Identifier		
Definition	Registreringsnummeret for VareInstans.		
Eksempel	SL 47 231		

SerialID

Feltnavn	Serienummer	Alternativ term	
Brug	0..1	Afløftes	Ja
Datatype	Identifier		
Definition	Serienummer for VareInstans.		
Eksempel	SN83686873323-23		

Klasse specifikationer

AdditionalItemProperty

Klassenavn	SupplerendeVareEgenskaber	Alternativ term	
Brug	0..n	Afløftes	Aftales
Datatype	ItemProperty		
Definition	Oplysninger vedrørende SupplerendeVareEgenskaber.		
Se afsnit	3.54		

LotIdentification

Klassenavn	Partidentifikation	Alternativ term	
Brug	0..1	Afløftes	Ja
Datatype	LotIdentification		
Definition	Knytter varen til varens partiidentifikation (den identifikation, der giver mulighed for at tilbagekalde varen, hvis det er nødvendigt).		
Se afsnit	3.62		

Ekskluderede klasser og felter i ItemInstance (VareInstans)

Ingen

3.53. ItemLocationQuantity

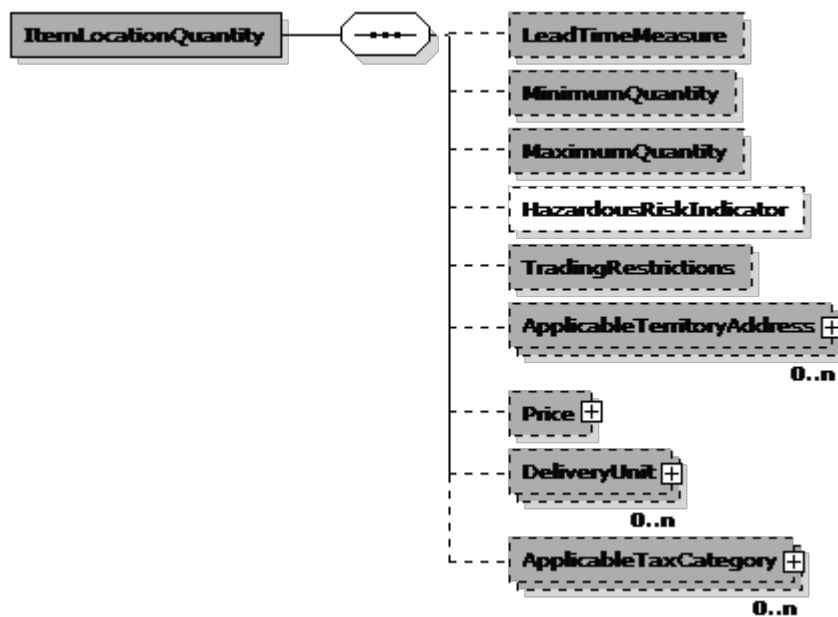

ItemLocationQuantity (VarePrisVariant) specifikation

Navn	VarePrisVariant	Alternativ term	
Definition	Oplysninger om en vares egenskaber i relation til specifikke antal og/eller specifikke lokationer.		
Se i øvrigt	OIOUBL_GUIDE_KATALOG_PRISER (G40)		

Eksempel

```
<cac:RequiredItemLocationQuantity>
  <cbc:LeadTimeMeasure unitCode="DAY">3</cbc:LeadTimeMeasure>
  <cbc:MinimumQuantity unitCode="CS">61</cbc:MinimumQuantity>
  <cbc:MaximumQuantity unitCode="CS">120</cbc:MaximumQuantity>
  + <cac:Price />
  + <cac:DeliveryUnit />
  + <cac:ApplicableTaxCategory />
</cac:RequiredItemLocationQuantity>
```

Felter

UBL-Navn	DK-Navn	Datatype	Afløftes	Brug
LeadTimeMeasure	LeveringsTid	Measure	Ja	0..1
MinimumQuantity	MinimumsMængde	Quantity	Ja	0..1
MaximumQuantity	MaksimumsMængde	Quantity	Ja	0..1
HazardousRiskIndicator	FarlighedsIndikator	Indicator	Aftales	0..1
TradingRestrictions	HandelsRestriktioner	Text	Ja	0..1

Underklasser i klassen ItemLocationQuantity (VarePrisVariant)

UBL-Navn	DK-Navn	Afløftes	Brug	Reference
ApplicableTerritoryAddress	GældendeOmrådeAdresse	Ja	0..n	3.1
Price	Pris	Ja	0..1	3.81
DeliveryUnit	LeveringsEnhed	Ja	0..n	3.31
ApplicableTaxCategory	GældendeAfgiftsKategori	Ja	0..n	3.101

Felt specifikationer

LeadTimeMeasure

Feltnavn		Alternativ term	
Brug	0..1	Afløftes	Ja
Datatype	Measure		
Definition	Den tid det tager fra varen bestilles til den er leveret.		
Anbefaling	Bør anvendes		
Eksempel	1 day (unitCode = 'DAY')		

MinimumQuantity

Feltnavn		Alternativ term	
Brug	0..1	Afløftes	Ja
Datatype	Quantity		
Definition	Den mindste mængde, der kan bestilles (for at kunne opnå en bestemt pris).		
Eksempel	6 bottles (unitCode = 'BO')		

MaximumQuantity

Feltnavn		Alternativ term	
Brug	0..1	Afløftes	Ja
Datatype	Quantity		
Definition	Den maksimale mængde, der kan bestilles (for at kunne opnå en bestemt pris).		
Eksempel	60 bottles (unitCode = 'BO')		

HazardousRiskIndicator

Feltnavn		Alternativ term	
Brug	0..1	Afløftes	Aftales
Datatype	Indicator		
Definition	Angiver, om en vare er farlig i den tilstand, den leveres.		
Lovlige værdier	true, false		

TradingRestrictions

Feltnavn		Alternativ term	
Brug	0..1	Afløftes	Ja
Datatype	Text		
Definition	Beskrivelse af handelsrestriktioner, der gælder for varen eller mængder af varen.		
Eksempel	Do not export to Ghana		

Klasse specifikationer

ApplicableTerritoryAddress

Klassenavn		Alternativ term	
Brug	0..n	Afløftes	Ja
Datatype	Address		
Definition	Oplysninger vedrørende Område (adresse).		
Se afsnit	3.1		

Price

Klassenavn	Pris	Alternativ term	
Brug	0..1	Afløftes	Ja
Datatype	Price		
Definition	Oplysninger vedrørende Pris.		
Se afsnit	3.81		

DeliveryUnit

Klassenavn	LeveringsEnhed	Alternativ term	
Brug	0..n	Afløftes	Ja
Datatype	DeliveryUnit		
Definition	Oplysninger vedrørende LeveringsEnhed.		
Se afsnit	3.31		

ApplicableTaxCategory

Klassenavn	GældendeAfgiftsKategori	Alternativ term	
Brug	0..n	Afløftes	Ja
Datatype	TaxCategory		
Definition	Oplysninger vedrørende AfgiftKategori.		
Anbefaling	Angiv, om der skal betales moms af varen		
Se afsnit	3.101		

Ekskluderede klasser og felter i ItemLocationQuantity (VarePrisVariant)

Ingen

3.54. ItemProperty

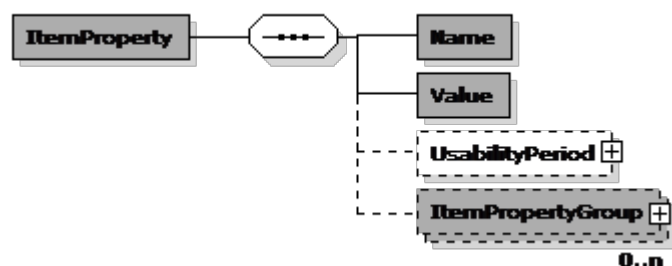

ItemProperty (SupplerendeVareEgenskaber) specifikation

Navn	SupplerendeVareEgenskaber	Alternativ term	
Definition	Oplysninger om specifikke VareEgenskaber.		

Eksempel

```

<cac:AdditionalItemProperty>
  <cbc:Name>Weight</cbc:Name>
  <cbc:Value>80 Grm per m2</cbc:Value>
</cac:AdditionalItemProperty>
  
```

Felter

UBL-Navn	DK-Navn	Datatype	Afløftes	Brug
Name	Navn	Name	Ja	1
Value	Værdi	Text	Ja	1

Underklasser i klassen ItemProperty (SupplerendeVareEgenskaber)

UBL-Navn	DK-Navn	Afløftes	Brug	Reference
UsabilityPeriod	BrugbarhedsPeriode	Aftales	0..1	3.78
ItemPropertyGroup	VareEgenskabsGruppe	Ja	0..n	3.55

Felt specifikationer**Name**

Feltnavn	Navn	Alternativ term	
Brug	1	Afløftes	Ja
Datatype	Name		
Definition	Navnet på VareEgenskaben.		
Eksempel	Size		

Value

Feltnavn	Værdi	Alternativ term	
Brug	1	Afløftes	Ja
Datatype	Text		
Definition	Værdien for VareEgenskaben.		
Eksempel	XL		

Klasse specifikationer**UsabilityPeriod**

Klassenavn	BrugbarhedsPeriode	Alternativ term	
Brug	0..1	Afløftes	Aftales
Datatype	Period		
Definition	Den periode, VareEgenskaben er gyldig i.		
Se afsnit	3.78		

ItemPropertyGroup

Klassenavn	VareEgenskabsGruppe	Alternativ term	
Brug	0..n	Afløftes	Ja
Datatype	ItemPropertyGroup		
Definition	Oplysninger vedrørende VareEgenskabsGruppe.		
Forretningsregel	Angiver om en attribut (AdditionalItemProperty) er global eller specifik i forhold til en given kategori		
Se afsnit	3.55		

Ekskluderede klasser og felter i ItemProperty (SupplerendeVareEgenskaber)

Ingen

3.55. ItemPropertyGroup

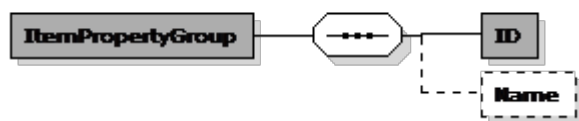

ItemPropertyGroup (VareEgenskabsGruppe) specifikation

Navn	VareEgenskabsGruppe	Alternativ term	
Definition	Oplysninger om klassifikationer (eller grupper) af VareEgenskaber.		

ItemPropertyGroup

Felter

UBL-Navn	DK-Navn	Datatype	Afløftes	Brug
ID	ID	Identifier	Ja	1
Name	Navn	Name	Aftales	0..1

Underklasser i klassen ItemPropertyGroup (VareEgenskabsGruppe)

Ingen

Felt specifikationer

ID

Feltnavn	ID	Alternativ term	
Brug	1	Afløftes	Ja
Datatype	Identifier		
Definition	En identifikation for VareEgenskabsGruppe.		
Forretningsregel	Hvis en attribut er global og dermed fælles for alle varer, skal værdien være ROOT. Hvis attributten kun gælder for en given kategori, angives kategori ID f.eks. en UNSPSC kode		
Eksempel	ROOT, 50202203		

Name

Feltnavn	Navn	Alternativ term	
Brug	0..1	Afløftes	Aftales
Datatype	Name		
Definition	Navn på VareEgenskabsGruppe.		
Eksempel	Wine		

Ekskluderede klasser og felter i ItemPropertyGroup (VareEgenskabsGruppe)

Ingen

3.56. Language

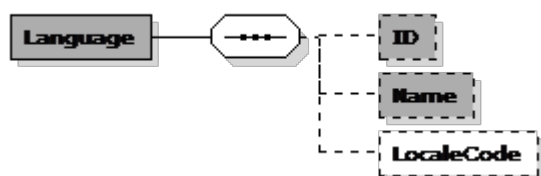

Language (Sprog) specifikation

Navn	Sprog	Alternativ term	
Definition	Oplysninger vedrørende Sprog.		

Language

Felter

UBL-Navn	DK-Navn	Datatype	Afløftes	Brug
ID	SprogID	Identifier	Ja	0..1
Name	Navn	Name	Ja	0..1
LocaleCode	SprogKode	Code	Aftales	0..1

Underklasser i klassen Language (Sprog)

Ingen

Felt specifikationer**ID**

Feltnavn	SprogID	Alternativ term	
Brug	0..1	Afløftes	Ja
Datatype	Identifier		
Definition	En identifikation for et Sprog angivet som en kode.		
Kodeliste	urn:oasis:names:specification:ubl:codelist:gc:LanguageCodeContentType-2.0		
Eksempel	DA		

Name

Feltnavn	Navn	Alternativ term	
Brug	0..1	Afløftes	Ja
Datatype	Name		
Definition	Navn på Sprog.		
Eksempel	Danish		

LocaleCode

Feltnavn	SprogKode	Alternativ term	
Brug	0..1	Afløftes	Aftales
Datatype	Code		
Definition	Det område, hvor Sprog bruges, angivet som en kode.		

Ekskluderede klasser og felter i Language (Sprog)

Ingen

3.57. LineItem

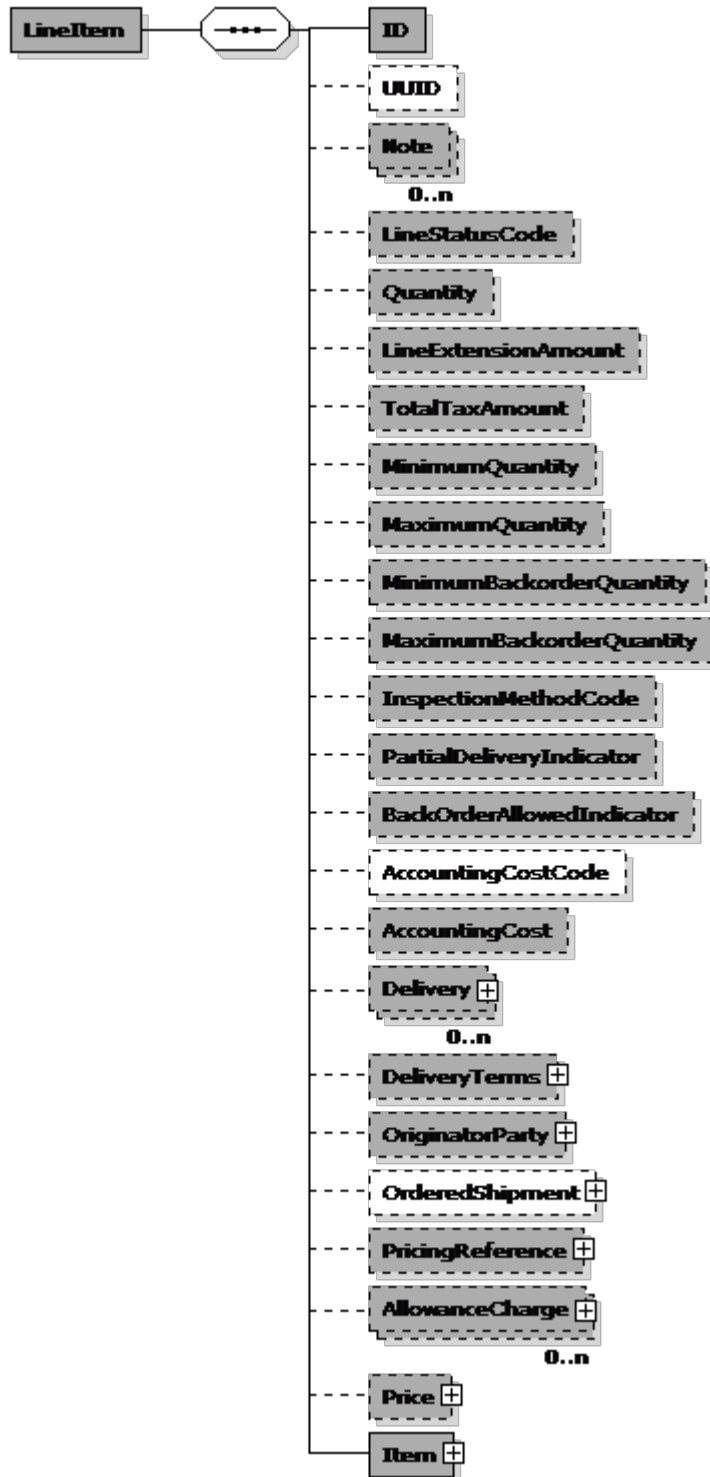

Lineltem (VareLinje) specifikation

Navn	VareLinje	Alternativ term	
Definition	Oplysninger vedrørende en VareLinje.		

Eksempel

```
<cac:LineItem>
  <cbc:ID>1</cbc:ID>
  <cbc:Quantity unitCode="EA">1000.00</cbc:Quantity>
  <cbc:LineExtensionAmount currencyID="DKK">5000.00</cbc:LineExtensionAmount>
  + <cac:Price />
  + <cac:Item />
</cac:LineItem>
```

Felter

UBL-Navn	DK-Navn	Datatype	Afløftes	Brug
ID	LinjeNummer	Identifier	Ja	1
UUID	UniversalUnikID	Identifier	Aftales	0..1
Note	Note	Text	Ja	0..n
LineStatusCode	LinjeStatusKode	Code	Ja	0..1
Quantity	Mængde	Quantity	Ja	0..1
LineExtensionAmount	VareLinjeBeløb	Amount	Ja	0..1
TotalTaxAmount	AfgiftTotal	Amount	Ja	0..1
MinimumQuantity	MinimumBestillingsMængde	Quantity	Ja	0..1
MaximumQuantity	MaksimumBestillingsMængde	Quantity	Ja	0..1
MinimumBackorderQuantity	MinimumRestordreMængde	Quantity	Ja	0..1
MaximumBackorderQuantity	MaksimumRestordreMængde	Quantity	Ja	0..1
InspectionMethodCode	InspektionsMetodeKode	Code	Ja	0..1
PartialDeliveryIndicator	DelLeveringsIndikator	Indicator	Ja	0..1
BackOrderAllowedIndicator	RestordreTilladelsesIndikator	Indicator	Ja	0..1
AccountingCostCode	FinansKontoNummerKode	Code	Aftales	0..1
AccountingCost	FinansKontoNummer	Text	Ja	0..1

Underklasser i klassen Lineltem (VareLinje)

UBL-Navn	DK-Navn	Afløftes	Brug	Reference
Delivery	Levering	Ja	0..n	3.29
DeliveryTerms	LeveringsBetingelser	Ja	0..1	3.30
OriginatorParty	Rekvirent	Ja	0..1	3.70
OrderedShipment	BestiltForsendelse	Aftales	0..1	3.68
PricingReference	PrisReference	Ja	0..1	3.83
AllowanceCharge	RabatGebyr	Ja	0..n	3.4
Price	Pris	Ja	0..1	3.81
Item	VareBeskrivelse	Ja	1	3.49

Felt specifikationer

ID

Feltnavn	LinjeNummer	Alternativ term	
Brug	1	Afløftes	Ja
Datatype	Identifier		
Definition	Identifikationen for den VareLinje, Køber har angivet.		
Forretningsregel	Entydig inden for dokumentinstansen. Refereret i Faktura OdreLinjeReference - LinjeID		
Anbefaling	Kunne være en nummerserie.		

UUID

Feltnavn	UniversalUnikID	Alternativ term	
Brug	0..1	Afløftes	Aftales
Datatype	Identifier		
Definition	Computergenereret universelt entydigt id (UUID) for VareLinje-instansen.		
Anbefaling	Skal være entydig for VareLinje-instansen. Genbrug kun UUID, hvis værdien i KopIndikator er SAND.		
Se i øvrigt	OIUBL_GUIDE_UUID (G32)		

Note

Feltnavn	Note	Alternativ term	
Brug	0..n	Afløftes	Ja
Datatype	Text		
Definition	Fritekst vedrørende VareLinje. Dette element kan eventuelt indeholde noter eller lignende oplysninger, der ikke udtrykkeligt fremgår i andre strukturer.		
Forretningsregel	Kun menneskeligt læseligt indhold. Kun mere end en, hvis der bruges flere sprog.		

LineStatusCode

Feltnavn	LinjeStatusKode	Alternativ term	
Brug	0..1	Afløftes	Ja
Datatype	Code		
Definition	Angiver statussen for Linjen i forhold til dens oprindelige status.		
Kodeliste	urn:oiubl:codelist:linestatuscode-1.1		

Quantity

Feltnavn	Mængde	Alternativ term	
Brug	0..1	Afløftes	Ja
Datatype	Quantity		
Definition	Mængden af Varer til VareLinjen.		
Forretningsregel	Det bestilte antal. Måleenhed findes i kodelisten. Mængde er obligatorisk i følgende profiler: Basal indkøbsproces.		
Lovlige værdier	>0		

LineExtensionAmount

Feltnavn	VareLinjeBeløb	Alternativ term	
Brug	0..1	Afløftes	Ja
Datatype	Amount		
Definition	Totalbeløbet for VareLinje inklusiv Rabat/Gebyrer, men eksklusiv afgifter.		

TotalTaxAmount

Feltnavn	AfgiftTotal	Alternativ term	
Brug	0..1	Afløftes	Ja
Datatype	Amount		
Definition	Det samlede afgiftsbeløb for VareLinje.		
Lovlige værdier	>0		

MinimumQuantity

Feltnavn	MinimumBestillingsMængde	Alternativ term	
Brug	0..1	Afløftes	Ja
Datatype	Quantity		
Definition	Den mindst mængde af Varen på VareLinje.		
Lovlige værdier	>0		

MaximumQuantity

Feltnavn	MaksimumBestillingsMængde	Alternativ term	
Brug	0..1	Afløftes	Ja
Datatype	Quantity		
Definition	Den maksimale mængde af Varen på VareLinje.		
Lovlige værdier	>0		

MinimumBackorderQuantity

Feltnavn	MinimumRestordreMængde	Alternativ term	
Brug	0..1	Afløftes	Ja
Datatype	Quantity		
Definition	Den mindst tilladte mængde ved restordre (hvis restordre er tilladt).		
Lovlige værdier	>0		

MaximumBackorderQuantity

Feltnavn	MaksimumRestordreMængde	Alternativ term	
Brug	0..1	Afløftes	Ja
Datatype	Quantity		
Definition	Den maksimale tilladte mængde ved restordre (hvis restordre er tilladt).		
Lovlige værdier	>0		

InspectionMethodCode

Feltnavn	InspektionsMetodeKode	Alternativ term	
Brug	0..1	Afløftes	Ja
Datatype	Code		
Definition	Inspektionskrav for en VareLinje angivet som en kode.		
Forretningsregel	Defineres bilateralt.		

PartialDeliveryIndicator

Feltnavn	DelLeveringsIndikator	Alternativ term	
Brug	0..1	Afløftes	Ja
Datatype	Indicator		
Definition	Angiver, om dellevering er tilladt.		
Forretningsregel	Hvis intet er angivet, antages værdien at være FALSK.		

BackOrderAllowedIndicator

Feltnavn	RestordreTilladelsesIndikator	Alternativ term	
Brug	0..1	Afløftes	Ja
Datatype	Indicator		
Definition	Angiver, om restordre er tilladt.		
Forretningsregel	Hvis intet er angivet, antages værdien at være FALSK.		

AccountingCostCode

Feltnavn	FinansKontoNummerKode	Alternativ term	
Brug	0..1	Afløftes	Aftales
Datatype	Code		
Definition	Den kontostrengkode, Køber anvender for VareLinje.		
Forretningsregel	Kan kun benyttes efter aftale		

AccountingCost

Feltnavn	FinansKontoNummer	Alternativ term	
Brug	0..1	Afløftes	Ja
Datatype	Text		
Definition	Den kontostreng, køber anvender for VareLinje, angivet som tekst.		
Forretningsregel	Bør kun bruges, hvis der ikke findes en relevant kode.		

Klasse specifikationer

Delivery

Klassenavn	Levering	Alternativ term	
Brug	0..n	Afløftes	Ja
Datatype	Delivery		
Definition	Oplysninger vedrørende Levering.		
Forretningsregel	Leveringsforespørgsel. Kun hvis der er forskel på linjeniveau. Kun hvis, der ikke findes en standardleveringsaftale.		
Se afsnit	3.29		

DeliveryTerms

Klassenavn	LeveringsBetingelser	Alternativ term	
Brug	0..1	Afløftes	Ja
Datatype	DeliveryTerms		
Definition	Oplysninger vedrørende LeveringsBetingelser.		
Anbefaling	De angivne leveringsbetingelser eller reference til en leveringsaftale.		
Se afsnit	3.30		

OriginatorParty

Klassenavn	Rekurent	Alternativ term	
Brug	0..1	Afløftes	Ja
Datatype	Party		
Definition	Den part, der har initieret Ordre.		
Anbefaling	Anvendes, hvis den er relevant, og kan differentieres på linjeniveau.		
Se afsnit	3.70		

OrderedShipment

Klassenavn	BestiltForsendelse	Alternativ term	
Brug	0..1	Afløftes	Aftales
Datatype	OrderedShipment		
Definition	Oplysninger vedrørende BestiltForsendelse.		
Se afsnit	3.68		

PricingReference

Klassenavn	PrisReference	Alternativ term	
Brug	0..1	Afløftes	Ja
Datatype	PricingReference		
Definition	Oplysninger vedrørende PrisReference.		
Forretningsregel	Anvendes kun til oplysning.		
Se afsnit	3.83		

AllowanceCharge

Klassenavn	RabatGebyr	Alternativ term	
Brug	0..n	Afløftes	Ja
Datatype	AllowanceCharge		
Definition	Oplysninger vedrørende Rabat/Gebyr.		
Forretningsregel	Den antagede, aftalte eller lovmæssige Rabat og/eller Gebyr.		
Se afsnit	3.4		

Price

Klassenavn	Pris	Alternativ term	
Brug	0..1	Afløftes	Ja
Datatype	Price		
Definition	Oplysninger vedrørende Pris.		
Profilafhængigheder	Required in the following profiles: Procurement-OrdSim-BilSim-1.0		
Se afsnit	3.81		

Item

Klassenavn	VareBeskrivelse	Alternativ term	
Brug	1	Afløftes	Ja
Datatype	Item		
Definition	Oplysninger vedrørende Vare.		
Se afsnit	3.49		

Ekskluderede klasser og felter i Lineltem (VareLinje)

Navn	DK-Navn	Type
SalesOrderID	SalgsOrdreLinjeNummer	Felt

3.58. LineReference

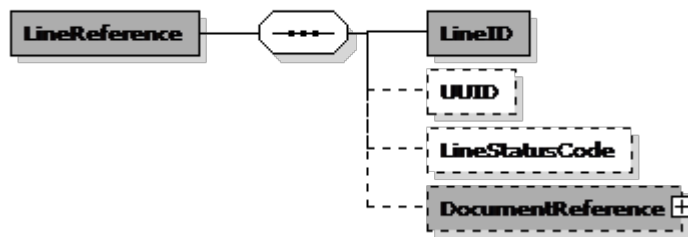

LineReference (LinjeReference) specifikation

Navn	LinjeReference	Alternativ term	
Definition	Reference til en linje på et dokument.		

Eksempel

```

<cac:OrderLineReference>
  <cbc:LineID>2</cbc:LineID>
</cac:OrderLineReference>
  
```

Felter

UBL-Navn	DK-Navn	Datatype	Afløftes	Brug
LineID	LinjeID	Identifier	Ja	1
UUID	UniversalUnikID	Identifier	Aftales	0..1
LineStatusCode	LinjeStatusKode	Code	Aftales	0..1

Underklasser i klassen LineReference (LinjeReference)

UBL-Navn	DK-Navn	Afløftes	Brug	Reference
DocumentReference	DokumentReference	Ja	0..1	3.36

Felt specifikationer**LineID**

Feltnavn	LinjeID	Alternativ term	
Brug	1	Afløftes	Ja
Datatype	Identifier		
Definition	Identifikation for Linjen i referencedokumentet.		

UUID

Feltnavn	UniversalUnikID	Alternativ term	
Brug	0..1	Afløftes	Aftales
Datatype	Identifier		
Definition	Computergenereret universelt entydigt id (UUID) for den dokumentlinje-instans, der refereres til.		
Se i øvrigt	OIOUBL_GUIDE_UUID (G32)		

LineStatusCode

Feltnavn	LinjeStatusKode	Alternativ term	
Brug	0..1	Afløftes	Aftales
Datatype	Code		
Definition	Angiver status for den Linje, der refereres til, i forhold til dens oprindelige status.		

Klasse specifikationer**DocumentReference**

Klassenavn	DokumentReference	Alternativ term	
Brug	0..1	Afløftes	Ja
Datatype	DocumentReference		
Definition	Oplysninger vedrørende DokumentReference.		
Se afsnit	3.36		

Ekskluderede klasser og felter i LineReference (LinjeReference)

Ingen

3.59. LineResponse

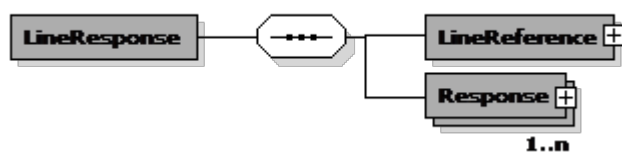

LineResponse (LinjeResponse) specifikation

Navn	LinjeResponse	Alternativ term	
Definition	Reference til en linje på et dokument.		
Forretningsregel	ID for LinjeReference skal være lig med ID for Respons.		

LineResponse

Felter

Ingen

Underklasser i klassen LineResponse (LinjeResponse)

UBL-Navn	DK-Navn	Afløftes	Brug	Reference
LineReference	LinjeReference	Ja	1	3.58
Response	Respons	Ja	1..n	3.91

Klasse specifikationer

LineReference

Klassenavn	LinjeReference	Alternativ term	
Brug	1	Afløftes	Ja
Datatype	LineReference		
Definition	Oplysninger vedrørende LinjeReference.		
Se afsnit	3.58		

Response

Klassenavn	Respons	Alternativ term	
Brug	1..n	Afløftes	Ja
Datatype	Response		
Definition	Oplysninger vedrørende Respons.		
Se afsnit	3.91		

Ekskluderede klasser og felter i LineResponse (LinjeResponse)

Ingen

3.60. Location

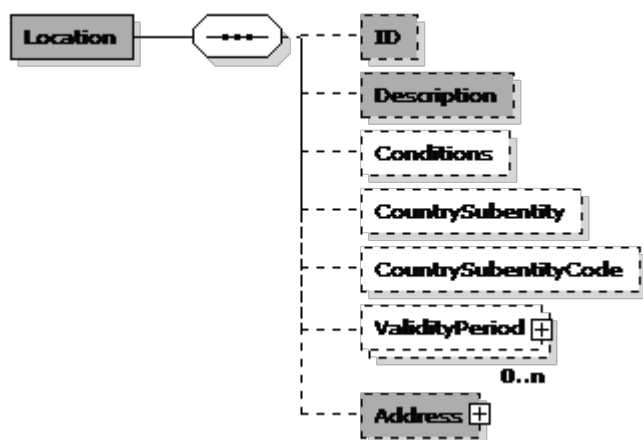

Location (Lokation) specifikation

Navn	Lokation	Alternativ term	
Definition	Oplysninger vedrørende Lokation.		

Location

Felter

UBL-Navn	DK-Navn	Datatype	Afløftes	Brug
ID	ID	Identifier	Ja	0..1
Description	Beskrivelse	Text	Ja	0..1
Conditions	Betingelser	Text	Aftales	0..1
CountrySubentity	Område	Text	Aftales	0..1
CountrySubentityCode	OmrådeKode	Code	Aftales	0..1

Underklasser i klassen Location (Lokation)

UBL-Navn	DK-Navn	Afløftes	Brug	Reference
ValidityPeriod	GyldighedsPeriode	Aftales	0..n	3.78
Address	Adresse	Ja	0..1	3.1

Felt specifikationer**ID**

Feltnavn	ID	Alternativ term	
Brug	0..1	Afløftes	Ja
Datatype	Identifier		
Definition	Entydig identifikation for lokationen, f.eks. EAN-lokationsnummer (GLN).		
Forretningsregel	Hvis ID ikke er angivet, er Adresse obligatorisk.		
Afhængigheder	../Address		

Description

Feltnavn	Beskrivelse	Alternativ term	
Brug	0..1	Afløftes	Ja
Datatype	Text		
Definition	Beskrivelse eller navn på Lokation.		

Conditions

Feltnavn	Betingelser	Alternativ term	
Brug	0..1	Afløftes	Aftales
Datatype	Text		
Definition	Betingelser, der beskriver lokationen.		

CountrySubentity

Feltnavn	Område	Alternativ term	
Brug	0..1	Afløftes	Aftales
Datatype	Text		
Definition	En landsdel f.eks. et amt eller en stat.		

CountrySubentityCode

Feltnavn	OmrådeKode	Alternativ term	
Brug	0..1	Afløftes	Aftales
Datatype	Code		
Definition	En landsdel, f.eks. et amt eller en stat, angivet som en kode.		

Klasse specifikationer**ValidityPeriod**

Klassenavn	GyldighedsPeriode	Alternativ term	
Brug	0..n	Afløftes	Aftales
Datatype	Period		
Definition	Periode(r), hvor Lokation kan bruges f.eks. til levering.		
Se afsnit	3.78		

Address

Klassenavn	Adresse	Alternativ term	
Brug	0..1	Afløftes	Ja
Datatype	Address		
Definition	Oplysninger vedrørende lokationens adresse.		
Forretningsregel	Hvis ID ikke er angivet, er Adresse obligatorisk.		
Afhængigheder	../ID		
Se afsnit	3.1		

Ekskluderede klasser og felter i Location (Lokation)

Ingen

3.61. LocationCoordinate

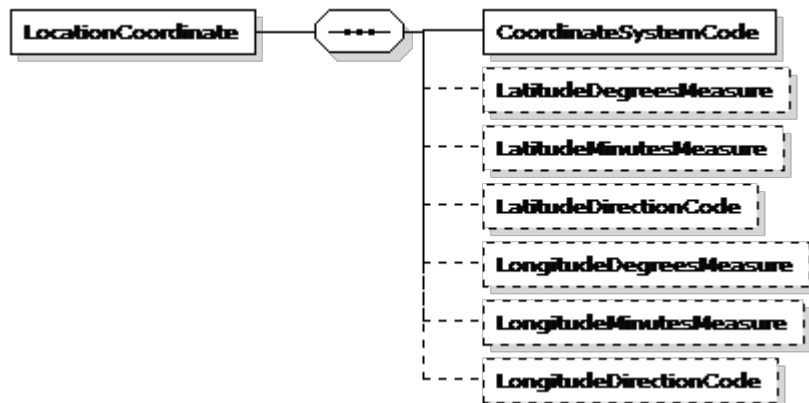

LocationCoordinate (LokationsKoordinater) specifikation

Navn	LokationsKoordinater	Alternativ term	
Definition	Oplysninger vedrørende en fysisk (geografisk) lokation.		
Forretningsregel	Der skal være mindst 1 breddegrad og 1 længdegrad i samme måling.		

LocationCoordinate

Felter

UBL-Navn	DK-Navn	Datatype	Afløftes	Brug
CoordinateSystemCode	KoordinatSystemKode	Code	Aftales	1
LatitudeDegreesMeasure	BreddeGrad	Measure	Aftales	0..1
LatitudeMinutesMeasure	BreddeMinutter	Measure	Aftales	0..1
LatitudeDirectionCode	BreddeRetningsKode	Code	Aftales	0..1
LongitudeDegreesMeasure	LængdeGrad	Measure	Aftales	0..1
LongitudeMinutesMeasure	LængdeMinutter	Measure	Aftales	0..1
LongitudeDirectionCode	LængdeRetningsKode	Code	Aftales	0..1

Underklasser i klassen LocationCoordinate (LokationsKoordinater)

Ingen

Felt specifikationer

CoordinateSystemCode

Feltnavn	KoordinatSystemKode	Alternativ term	
Brug	1	Afløftes	Aftales
Datatype	Code		
Definition	En identifikation for det lokaliseringssystem, der anvendes.		

LatitudeDegreesMeasure

Feltnavn	BreddeGrad	Alternativ term	
Brug	0..1	Afløftes	Aftales
Datatype	Measure		
Definition	Målingen af breddegraden i grader.		

LatitudeMinutesMeasure

Feltnavn	BreddeMinutter	Alternativ term	
Brug	0..1	Afløftes	Aftales
Datatype	Measure		
Definition	Målingen af breddegraden i minutter.		

LatitudeDirectionCode

Feltnavn	BreddeRetningsKode	Alternativ term	
Brug	0..1	Afløftes	Aftales
Datatype	Code		
Definition	Breddegradsmålingens retning i forhold til Ækvator.		

LongitudeDegreesMeasure

Feltnavn	LængdeGrad	Alternativ term	
Brug	0..1	Afløftes	Aftales
Datatype	Measure		
Definition	Målingen af længdegraden i grader.		

LongitudeMinutesMeasure

Feltnavn	LængdeMinutter	Alternativ term	
Brug	0..1	Afløftes	Aftales
Datatype	Measure		
Definition	Målingen af længdegraden i minutter.		

LongitudeDirectionCode

Feltnavn	LængdeRetningsKode	Alternativ term	
Brug	0..1	Afløftes	Aftales
Datatype	Code		
Definition	Længdegradsmålingens retning i forhold til Meridianen.		

Ekskluderede klasser og felter i LocationCoordinate (LokationsKoordinater)

Ingen

3.62. LotIdentification

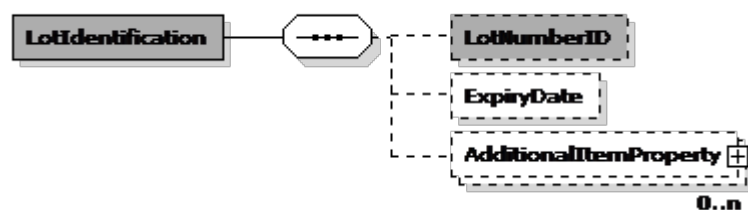

LotIdentification (ProduktionsGruppelidentifikation) specifikation

Navn	ProduktionsGruppelidentifikation	Alternativ term	
Definition	Oplysninger vedrørende et Parti (af VareInstanser).		

LotIdentification

Felter

UBL-Navn	DK-Navn	Datatype	Afløftes	Brug
LotNumberID	ID	Identifier	Ja	0..1
ExpiryDate	Udløbsdato	Date	Aftales	0..1

Underklasser i klassen LotIdentification (ProduktionsGruppelidentifikation)

UBL-Navn	DK-Navn	Afløftes	Brug	Reference
AdditionalItemProperty	SuplerendeVareEgenskaber	Aftales	0..n	3.54

Felt specifikationer

LotNumberID

Feltnavn	ID	Alternativ term	
Brug	0..1	Afløftes	Ja
Datatype	Identifier		
Definition	Identifikationen for Parti.		

ExpiryDate

Feltnavn	Udløbsdato	Alternativ term	
Brug	0..1	Afløftes	Aftales
Datatype	Date		
Definition	Udløbsdatoen for Parti.		

Klasse specifikationer

AdditionalItemProperty

Klassenavn	SuplerendeVareEgenskaber	Alternativ term	
Brug	0..n	Afløftes	Aftales
Datatype	ItemProperty		
Definition	Oplysninger vedrørende SuplerendeVareEgenskaber.		
Se afsnit	3.54		

Ekskluderede klasser og felter i LotIdentification (ProduktionsGruppelidentifikation)

Ingen

3.63. MaritimeTransport

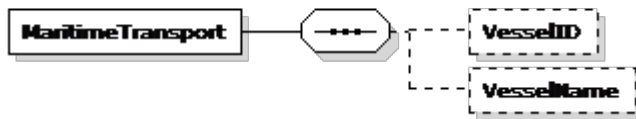

MaritimeTransport (SøTransport) specifikation

Navn	SøTransport	Alternativ term	
Definition	Beskriver et fartøj til transport på vand (herunder hav, floder og kanaler).		

MaritimeTransport

Felter

UBL-Navn	DK-Navn	Datatype	Afløftes	Brug
VesselID	SkibsID	Identifier	Aftales	0..1
VesselName	SkibsNavn	Name	Aftales	0..1

Underklasser i klassen MaritimeTransport (SøTransport)

Ingen

Felt specifikationer

VesselID

Feltnavn	SkibsID	Alternativ term	
Brug	0..1	Afløftes	Aftales
Datatype	Identifier		
Definition	Anvendes til at identificere et fartøj.		

VesselName

Feltnavn	SkibsNavn	Alternativ term	
Brug	0..1	Afløftes	Aftales
Datatype	Name		
Definition	Fartøjets navn.		

Ekskluderede klasser og felter i MaritimeTransport (SøTransport)

Ingen

3.64. MonetaryTotal

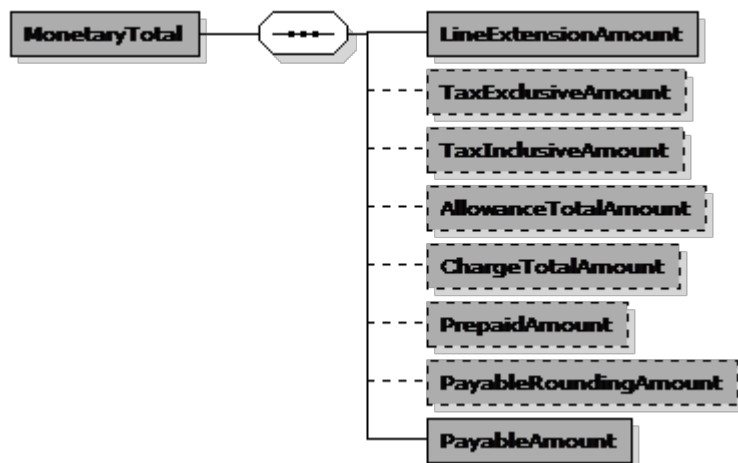

MonetaryTotal (Total) specifikation

Navn	Total	Alternativ term	
Definition	Oplysninger om Total for skatter og afgifter (til forskel fra momstotaler).		
Se i øvrigt	OIOUBL_GUIDE_TOTALER (G28)		

Eksempel

```
<cac:LegalMonetaryTotal>
  <cbc:LineExtensionAmount currencyID="DKK">5050.00</cbc:LineExtensionAmount>
  <cbc:TaxExclusiveAmount currencyID="DKK">1262.50</cbc:TaxExclusiveAmount>
  <cbc:TaxInclusiveAmount currencyID="DKK">6312.50</cbc:TaxInclusiveAmount>
  <cbc:PayableAmount currencyID="DKK">6312.50</cbc:PayableAmount>
</cac:LegalMonetaryTotal>
```

Felter

UBL-Navn	DK-Navn	Datatype	Afløftes	Brug
LineExtensionAmount	LinjeTotal	Amount	Ja	1
TaxExclusiveAmount	AfgiftTotalEksklusivBeløb	Amount	Ja	0..1
TaxInclusiveAmount	AfgiftTotalInklusivBeløb	Amount	Ja	0..1
AllowanceTotalAmount	RabatTotal	Amount	Ja	0..1
ChargeTotalAmount	GebyrTotal	Amount	Ja	0..1
PrepaidAmount	ForudbetaltBeløb	Amount	Ja	0..1
PayableRoundingAmount	Afrundingsbeløb	Amount	Ja	0..1
PayableAmount	BetalesBeløb	Amount	Ja	1

Underklasser i klassen MonetaryTotal (Total)

Ingen

Felt specifikationer

LineExtensionAmount

Feltnavn	LinjeTotal	Alternativ term	
Brug	1	Afløftes	Ja
Datatype	Amount		
Definition	Totalen for VareLinjeBeløb, ekskl. moms og rabatter, men inkl. eventuelle relevante afrundingsbeløb.		
Lovlige værdier	>0, 2 decimals		
Eksempel	5050.00		

TaxExclusiveAmount

Feltnavn	AfgiftTotalEksklusivBeløb	Alternativ term	
Brug	0..1	Afløftes	Ja
Datatype	Amount		
Definition	Det samlede afgiftsbeløb.		
Anbefaling	Undgå at anvende feltet, hvis der er udveksling med internationale partner, da feltet anvendes forskelligt i OIOUBL end i UBL. I UBL er det momsgrundlaget, mens det i OIOUBL er den samlede betalte skat.		
Lovlige værdier	>0, 2 decimals		
Eksempel	1262.50		

TaxInclusiveAmount

Feltnavn	AfgiftTotalInklusivBeløb	Alternativ term	
Brug	0..1	Afløftes	Ja
Datatype	Amount		
Definition	Totalbeløb (uden hensyn til evt. forudbetaling)		
Lovlige værdier	>0, 2 decimals		
Eksempel	6312.50		

AllowanceTotalAmount

Feltnavn	RabatTotal	Alternativ term	
Brug	0..1	Afløftes	Ja
Datatype	Amount		
Definition	Det totale beløb for alle rabatter.		
Lovlige værdier	>0, 2 decimals		
Eksempel	10.00		

ChargeTotalAmount

Feltnavn	GebyrTotal	Alternativ term	
Brug	0..1	Afløftes	Ja
Datatype	Amount		
Definition	Det totale beløb for alle gebyrer.		
Lovlige værdier	>0, 2 decimals		
Eksempel	120.00		

PrepaidAmount

Feltnavn	ForudbetaltBeløb	Alternativ term	
Brug	0..1	Afløftes	Ja
Datatype	Amount		
Definition	Det samlede forudbetalte beløb.		
Lovlige værdier	>0, 2 decimals		
Eksempel	1000.00		

PayableRoundingAmount

Feltnavn	Afrundingsbeløb	Alternativ term	
Brug	0..1	Afløftes	Ja
Datatype	Amount		
Definition	Det afrundingsbeløb (positivt eller negativt), der føjes til den beregnede samlede VareLinjeBeløb, hvilket resulterer i det afrundede samlede VareLinjeBeløb.		
Lovlige værdier	>0, 2 decimals		
Eksempel	0.00		

PayableAmount

Feltnavn	BetalesBeløb	Alternativ term	ForfaldentBeløb
Brug	1	Afløftes	Ja
Datatype	Amount		
Definition	Det totale forfaldne beløb.		
Lovlige værdier	>0, 2 decimals		
Eksempel	6312.50		

Ekskluderede klasser og felter i MonetaryTotal (Total)

Ingen

3.65. OrderLine

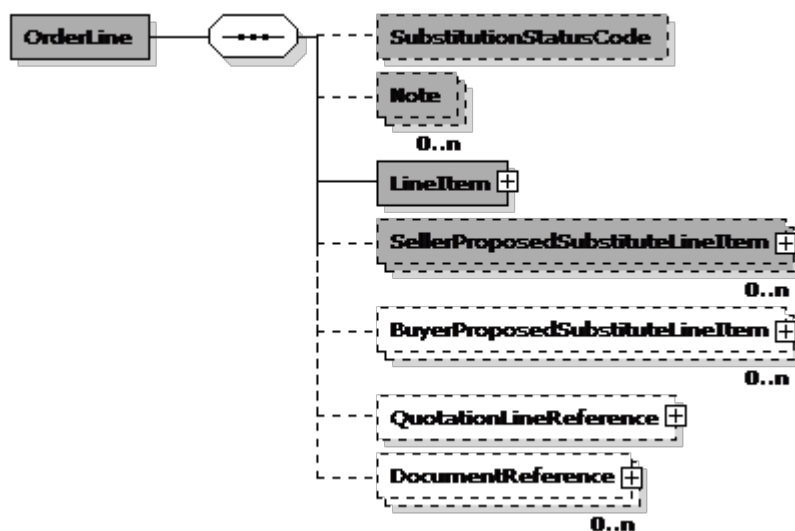

OrderLine (OrdreLinje) specifikation

Navn	OrdreLinje	Alternativ term	
Definition	Oplysninger vedrørende en OrdreLinje		

Eksempel

```

<cac:OrderLine>
  + <cac:LineItem />
</cac:OrderLine>
  
```

Felter

UBL-Navn	DK-Navn	Datatype	Afløftes	Brug
SubstitutionStatusCode	ErstatningsStatusKode	Code	Ja	0..1
Note	Note	Text	Ja	0..n

Underklasser i klassen OrderLine (OrdreLinje)

UBL-Navn	DK-Navn	Afløftes	Brug	Reference
LineItem	VareLinje	Ja	1	3.57
SellerProposedSubstituteLineItem	SælgerForeslåetErstatningsVare	Ja	0..n	3.57
BuyerProposedSubstituteLineItem	KøberForeslåetErstatningsVare	Aftales	0..n	3.57
QuotationLineReference	TilbudsLinjeReference	Aftales	0..1	3.58
DocumentReference	DokumentReference	Aftales	0..n	3.36

Felt specifikationer

SubstitutionStatusCode

Feltnavn	ErstatningsStatusKode	Alternativ term	
Brug	0..1	Afløftes	Ja
Datatype	Code		
Definition	En kode, der angiver ErstatningsStatusKode for OrdreLinje. En OrdreLinje kan angive, at erstatningen skal foreslås af Køber eller Sælger (i Ordrebekræftelse), eller at erstatningen skal foretages af Sælger (i Ordrebekræftelse).		

Note

Feltnavn	Note	Alternativ term	
Brug	0..n	Afløftes	Ja
Datatype	Text		
Definition	Fritekst vedrørende OrdreLinje. Dette element kan eventuelt indeholde noter eller lignende oplysninger, der ikke udtrykkeligt fremgår i andre strukturer.		

Klasse specifikationer

LinItem

Klassenavn	VareLinje	Alternativ term	
Brug	1	Afløftes	Ja
Datatype	LinItem		
Definition	Oplysninger vedrørende VareLinje.		
Se afsnit	3.57		

SellerProposedSubstituteLinItem

Klassenavn	SælgerForeslåetErstatningsVare	Alternativ term	
Brug	0..n	Afløftes	Ja
Datatype	LinItem		
Definition	ErstatningsVareLinjer foreslået af Sælger (i Ordrebekræftelse).		
Se afsnit	3.57		

BuyerProposedSubstituteLinItem

Klassenavn	KøberForeslåetErstatningsVare	Alternativ term	
Brug	0..n	Afløftes	Aftales
Datatype	LinItem		
Definition	Mulige alternativer til VareLinjen, foreslået af Køber.		
Se afsnit	3.57		

QuotationLineReference

Klassenavn	TilbudsLinjeReference	Alternativ term	
Brug	0..1	Afløftes	Aftales
Datatype	LineReference		
Definition	Oplysninger vedrørende en LinjeReference til tilbuddet.		
Se afsnit	3.58		

DocumentReference

Klassenavn	DokumentReference	Alternativ term	
Brug	0..n	Afløftes	Aftales
Datatype	DocumentReference		
Definition	Oplysninger vedrørende DokumentReference.		
Se afsnit	3.36		

Ekskluderede klasser og felter i OrderLine (OrdreLinje)

Navn	DK-Navn	Type
SellerSubstitutedLinItem	SælgerErstatningsVare	Klasse
CatalogueLineReference	KatalogLinjeReference	Klasse

3.66. OrderLineReference

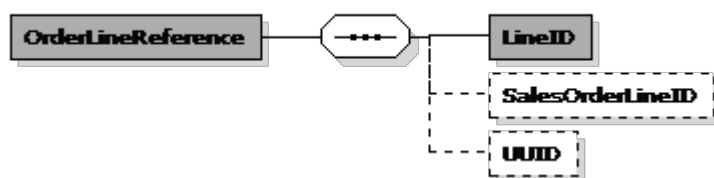

OrderLineReference (OrdreLinjeReference) specifikation

Navn	OrdreLinjeReference	Alternativ term	
Definition	Oplysninger vedrørende en OrdreLinjeReference.		

Eksempel

```

<cac:OrderLineReference>
  <cbc:LineID>2</cbc:LineID>
</cac:OrderLineReference>
  
```

Felter

UBL-Navn	DK-Navn	Datatype	Afløftes	Brug
LineID	KøbsOrdreLinjeID	Identifier	Ja	1
SalesOrderLineID	SalgsOrdreLinjeNummer	Identifier	Aftales	0..1
UUID	UniversalUnikID	Identifier	Aftales	0..1

Underklasser i klassen OrderLineReference (OrdreLinjeReference)

Ingen

Felt specifikationer**LineID**

Feltnavn	KøbsOrdreLinjeID	Alternativ term	
Brug	1	Afløftes	Ja
Datatype	Identifier		
Definition	Identifikationen for den OrdreLinje, der refereres til, angivet af Køber.		

SalesOrderLineID

Feltnavn	SalgsOrdreLinjeNummer	Alternativ term	
Brug	0..1	Afløftes	Aftales
Datatype	Identifier		
Definition	Identifikationen for den OrdreLinje, der refereres til, angivet af Sælger.		

UUID

Feltnavn	UniversalUnikID	Alternativ term	
Brug	0..1	Afløftes	Aftales
Datatype	Identifier		
Definition	Computergenereret universelt entydigt id (UUID) for den OrdreLinje-instans, der refereres til.		
Se i øvrigt	OIOUBL_GUIDE_UUID (G32)		

Ekskluderede klasser og felter i OrderLineReference (OrdreLinjeReference)

Navn	DK-Navn	Type
LineStatusCode	LinjeStatusKode	Felt
OrderReference	OrdreReference	Klasse

3.67. OrderReference

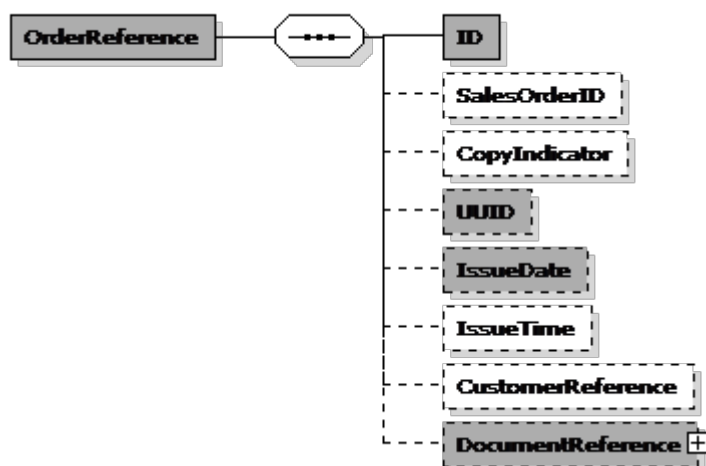

OrderReference (OrdreReference) specifikation

Navn	OrdreReference	Alternativ term	
Definition	Oplysninger vedrørende en OrdreReference.		

Eksempel

```
<cac:OrderReference>
  <cbc:ID>5002701</cbc:ID>
  <cbc:UUID>9756b468-8815-1029-857a-e388fe63f399</cbc:UUID>
  <cbc:IssueDate>2005-11-01</cbc:IssueDate>
</cac:OrderReference>
```

Felter

UBL-Navn	DK-Navn	Datatype	Afløftes	Brug
ID	KøbsOrdreNummer	Identifier	Ja	1
SalesOrderID	SalgsOrdreNummer	Identifier	Aftales	0..1
CopyIndicator	KopiIndikator	Indicator	Aftales	0..1
UUID	UniversalUnikID	Identifier	Ja	0..1
IssueDate	UdstedelsesDato	Date	Ja	0..1
IssueTime	UdstedelsesTid	Time	Aftales	0..1
CustomerReference	KundeReference	Text	Aftales	0..1

Underklasser i klassen OrderReference (OrdreReference)

UBL-Navn	DK-Navn	Afløftes	Brug	Reference
DocumentReference	DokumentReference	Ja	0..1	3.36

Felt specifikationer

ID

Feltnavn	KøbsOrdreNummer	Alternativ term	
Brug	1	Afløftes	Ja
Datatype	Identifier		
Definition	Identifikationen for den Ordre, der refereres til, angivet af Køber.		

SalesOrderID

Feltnavn	SalgsOrdreNummer	Alternativ term	
Brug	0..1	Afløftes	Aftales
Datatype	Identifier		
Definition	Identifikationen for den Ordre, der refereres til, angivet af Angivet.		

CopyIndicator

Feltnavn	KopilIndikator	Alternativ term	
Brug	0..1	Afløftes	Aftales
Datatype	Indicator		
Definition	Angiver, om den Ordre, der refereres til, er en kopi (sand) eller originalen (falsk).		

UUID

Feltnavn	UniversalUnikID	Alternativ term	
Brug	0..1	Afløftes	Ja
Datatype	Identifier		
Definition	Computergenereret universelt entydigt id (UUID) for Ordre-instansen, der refereres til.		
Se i øvrigt	OIOUBL_GUIDE_UUID (G32)		

IssueDate

Feltnavn	UdstedelsesDato	Alternativ term	
Brug	0..1	Afløftes	Ja
Datatype	Date		
Definition	Dato for udstedelse af den ordre, der refereres til.		

IssueTime

Feltnavn	UdstedelsesTid	Alternativ term	
Brug	0..1	Afløftes	Aftales
Datatype	Time		
Definition	Tidspunkt for udstedelse af den Ordre, der refereres til.		

CustomerReference

Feltnavn	KundeReference	Alternativ term	
Brug	0..1	Afløftes	Aftales
Datatype	Text		
Definition	En reference [CRI], der bruges til at mærke indkøbskorttransaktioner.		
Forretningsregel	Anvendes kun ved kreditkortkøb.		

Klasse specifikationer

DocumentReference

Klassenavn	DokumentReference	Alternativ term	
Brug	0..1	Afløftes	Ja
Datatype	DocumentReference		
Definition	Oplysninger vedrørende DokumentReference.		
Se afsnit	3.36		

Ekskluderede klasser og felter i OrderReference (OrderReference)

Ingen

3.68. OrderedShipment

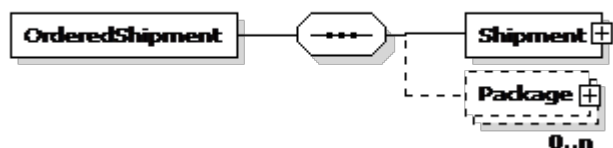

OrderedShipment (BestiltForsendelse) specifikation

Navn	BestiltForsendelse	Alternativ term	
Definition	Oplysninger vedrørende en BestiltForsendelse.		

OrderedShipment

Felter

Ingen

Underklasser i klassen OrderedShipment (BestiltForsendelse)

UBL-Navn	DK-Navn	Afløftes	Brug	Reference
Shipment	Forsendelse	Aftales	1	3.94
Package	Pakning	Aftales	0..n	3.69

Klasse specifikationer

Shipment

Klassenavn	Forsendelse	Alternativ term	
Brug	1	Afløftes	Aftales
Datatype	Shipment		
Definition	Oplysninger vedrørende Forsendelse.		
Se afsnit	3.94		

Package

Klassenavn	Pakning	Alternativ term	
Brug	0..n	Afløftes	Aftales
Datatype	Package		
Definition	Oplysninger vedrørende Pakning.		
Se afsnit	3.69		

Ekskluderede klasser og felter i OrderedShipment (BestiltForsendelse)

Ingen

3.69. Package



Package (Pakning) specifikation

Navn	Pakning	Alternativ term	
Definition	Oplysninger vedrørende en Pakning.		

Package

Felter

UBL-Navn	DK-Navn	Datatype	Afløftes	Brug
ID	ID	Identifier	Ja	0..1
Quantity	Mængde	Quantity	Ja	0..1
ReturnableMaterialIndicator	ReturnerbarIndikator	Indicator	Ja	0..1
PackageLevelCode	PakningsNiveauKode	Code	Ja	0..1
PackagingTypeCode	PakkeTypeKode	Code	Ja	0..1
PackingMaterial	PakkeMateriale	Text	Ja	0..n

Underklasser i klassen Package (Pakning)

UBL-Navn	DK-Navn	Afløftes	Brug	Reference
ContainedPackage	IndeholdtPakke	Aftales	0..n	3.69
GoodsItem	VareIdentifikation	Aftales	0..n	3.44
MeasurementDimension	PakkeDimension	Aftales	0..n	3.34
DeliveryUnit	LeveringsEnhed	Aftales	0..n	3.31

Felt specifikationer

ID

Feltnavn	ID	Alternativ term	
Brug	0..1	Afløftes	Ja
Datatype	Identifier		
Definition	Identifikationen for Pakningen.		

Quantity

Feltnavn	Mængde	Alternativ term	
Brug	0..1	Afløftes	Ja
Datatype	Quantity		
Definition	Mængden (af varer) i Pakningen.		

ReturnableMaterialIndicator

Feltnavn	ReturnerbarIndikator	Alternativ term	
Brug	0..1	Afløftes	Ja
Datatype	Indicator		
Definition	Angiver, om emballagen er returnerbar (sand) eller ej (falsk).		

PackageLevelCode

Feltnavn	PakningsNiveauKode	Alternativ term	
Brug	0..1	Afløftes	Ja
Datatype	Code		
Definition	Kode, der angiver et niveau for pakningen.		

PackagingTypeCode

Feltnavn	PakkeTypeKode	Alternativ term	
Brug	0..1	Afløftes	Ja
Datatype	Code		
Definition	Koder, der angiver emballagetyper for en vare.		

PackingMaterial

Feltnavn	PakkeMateriale	Alternativ term	
Brug	0..n	Afløftes	Ja
Datatype	Text		
Definition	Beskrivelse af emballagetyper for en vare.		

Klasse specifikationer

ContainedPackage

Klassenavn	IndholdtPakke	Alternativ term	
Brug	0..n	Afløftes	Aftales
Datatype	Package		
Definition	Oplysninger vedrørende en IndholdtPakke. Anvendes til at beskrive en Pakke i en Pakke.		
Se afsnit	3.69		

GoodsItem

Klassenavn	VareIdentifikation	Alternativ term	
Brug	0..n	Afløftes	Aftales
Datatype	GoodsItem		
Definition	Oplysninger vedrørende GodsVare.		
Se afsnit	3.44		

MeasurementDimension

Klassenavn	PakkeDimension	Alternativ term	
Brug	0..n	Afløftes	Aftales
Datatype	Dimension		
Definition	Oplysninger vedrørende en beskrivelse af pakkens dimensioner.		
Se afsnit	3.34		

DeliveryUnit

Klassenavn	LeveringsEnhed	Alternativ term	
Brug	0..n	Afløftes	Aftales
Datatype	DeliveryUnit		
Definition	Oplysninger vedrørende LeveringsEnheder i pakken.		
Se afsnit	3.31		

Ekskluderede klasser og felter i Package (Pakning)

Ingen

3.70. Party

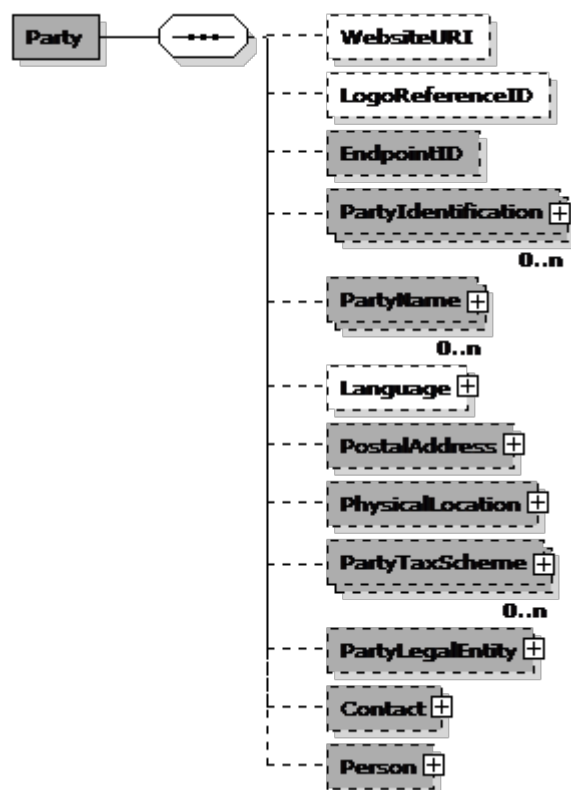

Party (Part) specifikation

Navn	Part	Alternativ term	
Definition	Oplysninger vedrørende en organisation, underorganisation eller en person, der udfylder en rolle i en forretningsproces.		
Se i øvrigt	OIOUBL_GUIDE_PART (G23)		

Eksempel

```

<cac:AccountingSupplierParty>
  + <cac:Party />
</cac:AccountingSupplierParty>
  
```

Felter

UBL-Navn	DK-Navn	Datatype	Afløftes	Brug
WebsiteURI	Hjemmeside	Identifier	Aftales	0..1
LogoReferenceID	LogoReference	Identifier	Aftales	0..1
EndpointID	EndePunktID	Identifier	Ja	0..1

Underklasser i klassen Party (Part)

UBL-Navn	DK-Navn	Afløftes	Brug	Reference
PartyIdentification	PartIdentifikation	Ja	0..n	3.71
PartyName	PartNavn	Ja	0..n	3.73
Language	Sprog	Aftales	0..1	3.56
PostalAddress	PostAdresse	Ja	0..1	3.1
PhysicalLocation	FysiskAdresse	Ja	0..1	3.70.1
PartyTaxScheme	AfgiftOplysninger	Ja	0..n	3.74
PartyLegalEntity	JuridiskPart	Ja	0..1	3.72
Contact	Kontakt	Ja	0..1	3.21
Person	Person	Ja	0..1	3.79

Felt specifikationer

WebsiteURI

Feltnavn	Hjemmeside	Alternativ term	
Brug	0..1	Afløftes	Aftales
Datatype	Identifier		
Definition	URI (Uniform Resource Identifier) for Parten.		

LogoReferenceID

Feltnavn	LogoReference	Alternativ term	
Brug	0..1	Afløftes	Aftales
Datatype	Identifier		
Definition	Reference til partens logo.		

EndpointID

Feltnavn	EndePunktID	Alternativ term	
Brug	0..1	Afløftes	Ja
Datatype	Identifier		
Definition	Angiver endepunktet for den anvendte routing-service, f.eks. EAN-lokationsnummer, GLN.		
Se i øvrigt	OIOUBL_GUIDE_ENDEPUNKT (G22)		

Klasse specifikationer

PartyIdentification

Klassenavn	PartIdentifikation	Alternativ term	
Brug	0..n	Afløftes	Ja
Datatype	PartyIdentification		
Definition	Oplysninger vedrørende PartIdentifikation.		
Se afsnit	3.71		

PartyName

Klassenavn	PartNavn	Alternativ term	
Brug	0..n	Afløftes	Ja
Datatype	PartyName		
Definition	Oplysninger vedrørende PartNavn. PartNavn skal anvendes, når der ikke anvendes en PartIdentifikation.		
Forretningsregel	Obligatorisk, hvis PartIdentifikation ikke anvendes. Angiv kun mere end 1, hvis der anvendes flere sprog.		
Anbefaling	PartNavn bør angives på Hovedniveau.		
Afhængigheder	../PartyIdentification		
Se afsnit	3.73		

Language

Klassenavn	Sprog	Alternativ term	
Brug	0..1	Afløftes	Aftales
Datatype	Language		
Definition	Oplysninger vedrørende Sprog.		
Se afsnit	3.56		

PostalAddress

Klassenavn	PostAdresse	Alternativ term	
Brug	0..1	Afløftes	Ja
Datatype	Address		
Definition	Partens postadresse.		
Se afsnit	3.1		

PhysicalLocation

Klassenavn	FysiskAdresse	Alternativ term	
Brug	0..1	Afløftes	Ja
Datatype	Location		
Definition	Partens besøgsadresse.		
Anbefaling	Angives kun, hvis den er forskellig fra PostAdresse.		
Se afsnit	3.70.1		

PartyTaxScheme

Klassenavn	AfgiftOplysninger	Alternativ term	
Brug	0..n	Afløftes	Ja
Datatype	PartyTaxScheme		
Definition	Oplysninger vedrørende AfgiftsOplysninger for Parten.		
Se afsnit	3.74		

PartyLegalEntity

Klassenavn	JuridiskPart	Alternativ term	
Brug	0..1	Afløftes	Ja
Datatype	PartyLegalEntity		
Definition	Oplysninger vedrørende JuridiskPart.		
Se afsnit	3.72		

Contact

Klassenavn	Kontakt	Alternativ term	
Brug	0..1	Afløftes	Ja
Datatype	Contact		
Definition	Oplysninger vedrørende Kontakt.		
Anbefaling	Kontaktoplysninger for parten.		
Se afsnit	3.21		

Person

Klassenavn	Person	Alternativ term	
Brug	0..1	Afløftes	Ja
Datatype	Person		
Definition	Oplysninger vedrørende en Person.		
Anbefaling	Supplerende oplysninger til Kontakt.		
Se afsnit	3.79		

Ekskluderede klasser og felter i Party (Part)

Navn	DK-Navn	Type
MarkCareIndicator	COIndikator	Felt
MarkAttentionIndicator	AttentionIndikator	Felt
AgentParty	Agent	Klasse

3.70.1. Party.PhysicalLocation

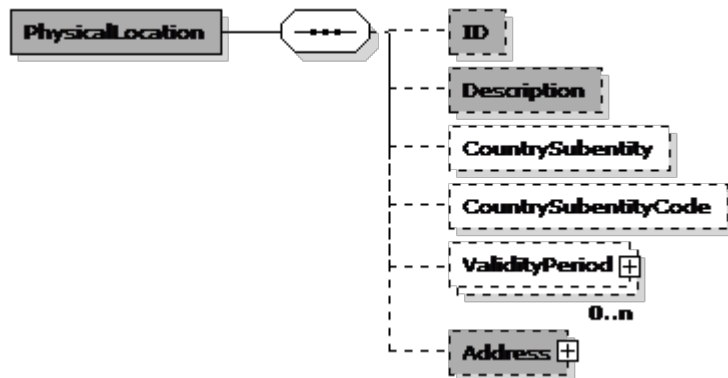

PhysicalLocation (FysiskAdresse) specifikation

Navn	FysiskAdresse	Alternativ term	
Definition	Oplysninger vedrørende Lokation.		

Party.PhysicalLocation

Felter

UBL-Navn	DK-Navn	Datatype	Afløftes	Brug
ID	ID	Identifier	Ja	0..1
Description	Beskrivelse	Text	Ja	0..1
CountrySubentity	Område	Text	Aftales	0..1
CountrySubentityCode	OmrådeKode	Code	Aftales	0..1

Underklasser i klassen PhysicalLocation (FysiskAdresse)

UBL-Navn	DK-Navn	Afløftes	Brug	Reference
ValidityPeriod	GyldighedsPeriode	Aftales	0..n	3.78
Address	Adresse	Ja	0..1	3.1

Felt specifikationer

ID

Feltnavn	ID	Alternativ term	
Brug	0..1	Afløftes	Ja
Datatype	Identifier		
Definition	Entydig identifikation for lokationen, f.eks. EAN-lokationsnummer (GLN).		
Forretningsregel	Hvis ID ikke er angivet, er Adresse obligatorisk.		
Afhængigheder	../Address		

Description

Feltnavn	Beskrivelse	Alternativ term	
Brug	0..1	Afløftes	Ja
Datatype	Text		
Definition	Beskrivelse eller navn på Lokation.		

CountrySubentity

Feltnavn	Område	Alternativ term	
Brug	0..1	Afløftes	Aftales
Datatype	Text		
Definition	En landsdel f.eks. et amt eller en stat.		

CountrySubentityCode

Feltnavn	OmrådeKode	Alternativ term	
Brug	0..1	Afløftes	Aftales
Datatype	Code		
Definition	En landsdel, f.eks. et amt eller en stat, angivet som en kode.		

Klasse specifikationer

ValidityPeriod

Klassenavn	GyldighedsPeriode	Alternativ term	
Brug	0..n	Afløftes	Aftales
Datatype	Period		
Definition	Periode(r), hvor Lokation kan bruges f.eks. til levering.		
Se afsnit	3.78		

Address

Klassenavn	Adresse	Alternativ term	
Brug	0..1	Afløftes	Ja
Datatype	Address		
Definition	Oplysninger vedrørende lokationens adresse.		
Forretningsregel	Hvis ID ikke er angivet, er Adresse obligatorisk.		
Afhængigheder	../ID		
Se afsnit	3.1		

Ekskluderede klasser og felter i PhysicalLocation (FysiskAdresse)

Navn	DK-Navn	Type
Conditions	Betingelser	Felt

3.71. PartyIdentification

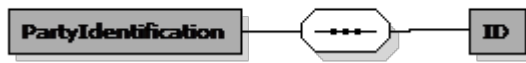

PartyIdentification (PartIdentifikation) specifikation

Navn	PartIdentifikation	Alternativ term	
Definition	Oplysning om identifikationen for en Part.		

Eksempel

```

<cac:PartyIdentification>
  <cbc:ID schemeID="DK:CVR">DK16356706</cbc:ID>
</cac:PartyIdentification>
  
```

Felter

UBL-Navn	DK-Navn	Datatype	Afløftes	Brug
ID	ID	Identifier	Ja	1

Underklasser i klassen PartyIdentification (PartIdentifikation)

Ingen

Felt specifikationer

ID

Felt navn	ID	Alternativ term	
Brug	1	Afløftes	Ja
Datatype	Identifier		
Definition	Identifikation for Part.		

Ekskluderede klasser og felter i PartyIdentification (PartIdentifikation)

Ingen

3.72. PartyLegalEntity

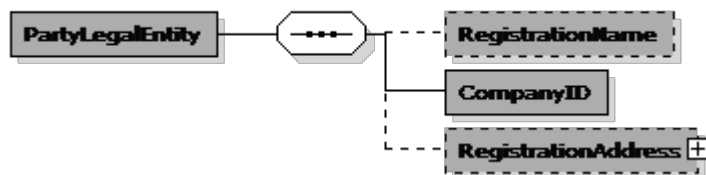

PartyLegalEntity (JuridiskPart) specifikation

Navn	JuridiskPart	Alternativ term	
Definition	Oplysninger, der direkte vedrører den juridiske enhed, der gælder for en part.		

Eksempel

```
<cac:PartyLegalEntity>
  <cbc:RegistrationName>TavleleverandÃ¸ren</cbc:RegistrationName>
  <cbc:CompanyID schemeID="DK:CVR">DK16356706</cbc:CompanyID>
</cac:PartyLegalEntity>
```

Felter

UBL-Navn	DK-Navn	Datatype	Afløftes	Brug
RegistrationName	RegistreringsNavn	Name	Ja	0..1
CompanyID	RegistreringsNummer	Identifier	Ja	1

Underklasser i klassen PartyLegalEntity (JuridiskPart)

UBL-Navn	DK-Navn	Afløftes	Brug	Reference
RegistrationAddress	RegistreringsAdresse	Ja	0..1	3.1

Felt specifikationer**RegistrationName**

Feltnavn	RegistreringsNavn	Alternativ term	
Brug	0..1	Afløftes	Ja
Datatype	Name		
Definition	Navnet på en part, som det er registreret hos den juridiske myndighed.		
Forretningsregel	RegistreringsNavn fra det nationale virksomhedsregister.		
Anbefaling	Bør anvendes.		
Eksempel	IT- og Telestyrelsen		

CompanyID

Feltnavn	RegistreringsNummer	Alternativ term	
Brug	1	Afløftes	Ja
Datatype	Identificer		
Definition	Identificerer et firma ved det navn, det er registreret under i det relevante virksomhedsregister.		
Forretningsregel	RegistreringsNummer fra det nationale virksomhedsregister.		
Eksempel	DK27654322		

Klasse specifikationer**RegistrationAddress**

Klassenavn	RegistreringsAdresse	Alternativ term	
Brug	0..1	Afløftes	Ja
Datatype	Address		
Definition	Oplysninger vedrørende den adresse, der er registreret for parten i et virksomhedsregister.		
Se afsnit	3.1		

Ekskluderede klasser og felter i PartyLegalEntity (JuridiskPart)

Navn	DK-Navn	Type
CorporateRegistrationScheme	VirksomhedsRegistreringSkema	Klasse

3.73. PartyName

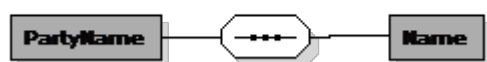

PartyName (PartNavn) specifikation

Navn	PartNavn	Alternativ term	
Definition	Oplysning om en Parts navn.		

Eksempel

```

<cac:PartyName>
  <cbc:Name>TavleverandÃ¸ren</cbc:Name>
</cac:PartyName>
  
```

Felter

UBL-Navn	DK-Navn	Datatype	Afløftes	Brug
Name	Navn	Name	Ja	1

Underklasser i klassen PartyName (PartNavn)

Ingen

Felt specifikationer

Name

Felt navn	Navn	Alternativ term	
Brug	1	Afløftes	Ja
Datatype	Name		
Definition	Partens navn.		
Eksempel	IT- og Telestyrelsen		

Ekskluderede klasser og felter i PartyName (PartNavn)

Ingen

3.74. PartyTaxScheme

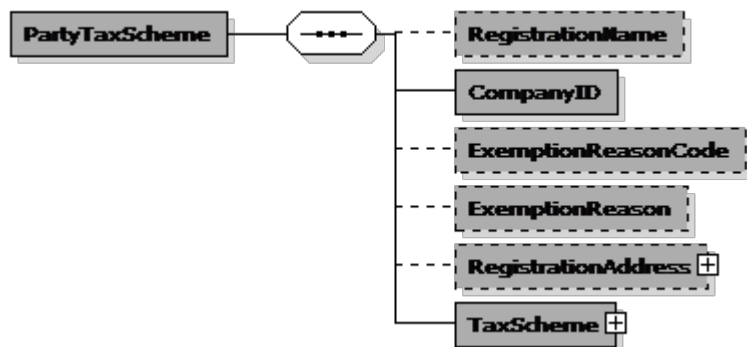

PartyTaxScheme (AfgiftsOplysninger) specifikation

Navn	AfgiftsOplysninger	Alternativ term	
Definition	AfgiftsOplysninger for en Part.		
Se i øvrigt	OIOUBL_GUIDE_SKAT (G27)		

Eksempel

```
<cac:PartyTaxScheme>
  <cbc:CompanyID schemeID="DK:SE">DK16356706</cbc:CompanyID>
  + <cac:TaxScheme />
</cac:PartyTaxScheme>
```

Felter

UBL-Navn	DK-Navn	Datatype	Afløftes	Brug
RegistrationName	RegistreringsNavn	Name	Ja	0..1
CompanyID	Registreringsnummer	Identifier	Ja	1
ExemptionReasonCode	UndtagelsesÅrsagsKode	Code	Ja	0..1
ExemptionReason	UndtagelsesÅrsag	Text	Ja	0..1

Underklasser i klassen PartyTaxScheme (AfgiftsOplysninger)

UBL-Navn	DK-Navn	Afløftes	Brug	Reference
RegistrationAddress	RegistreringsAdresse	Ja	0..1	3.1
TaxScheme	AfgiftsSkema	Ja	1	3.102

Felt specifikationer

RegistrationName

Feltnavn	RegistreringsNavn	Alternativ term	
Brug	0..1	Afløftes	Ja
Datatype	Name		
Definition	Partens officielle navn, som det er registreret hos de relevante skattemyndigheder.		
Forretningsregel	RegistreringsNavn fra det nationale momsregister.		
Anbefaling	Bør anvendes.		
Eksempel	IT- og Telestyrelsen		

CompanyID

Feltnavn	Registreringsnummer	Alternativ term	
Brug	1	Afløftes	Ja
Datatype	Identifiser		
Definition	Identifikation, som skattemyndigheden har tildelt Parten til skattemæssige formål.		
Forretningsregel	RegistreringsNummer (SE-nummer) fra det nationale momsregister er altid obligatorisk for den fakturerende virksomhed		
Eksempel	DK27654322		

ExemptionReasonCode

Feltnavn	UndtagelsesÅrsagsKode	Alternativ term	
Brug	0..1	Afløftes	Ja
Datatype	Code		
Definition	En årsag til, at en Part er fritaget fra afgift, angivet som en kode.		
Afhængigheder	../ExemptionReasonCode		

ExemptionReason

Feltnavn	UndtagelsesÅrsag	Alternativ term	
Brug	0..1	Afløftes	Ja
Datatype	Text		
Definition	En årsag til, at en Part er fritaget fra afgift, angivet som tekst.		
Forretningsregel	Brug fritekstbeskrivelse, hvis der ikke findes en relevant kode.		
Afhængigheder	../ExemptionReason		

Klasse specifikationer

RegistrationAddress

Klassenavn	RegistreringsAdresse	Alternativ term	
Brug	0..1	Afløftes	Ja
Datatype	Address		
Definition	Oplysninger vedrørende RegistreringsAdresse (til afgiftsmæssige formål).		
Se afsnit	3.1		

TaxScheme

Klassenavn	AfgiftsSkema	Alternativ term	
Brug	1	Afløftes	Ja
Datatype	TaxScheme		
Definition	Oplysninger vedrørende AfgiftOmråde.		
Se afsnit	3.102		

Ekskluderede klasser og felter i PartyTaxScheme (AfgiftsOplysninger)

Navn	DK-Navn	Type
TaxLevelCode	SkatteNiveauKode	Felt

3.75. Payment

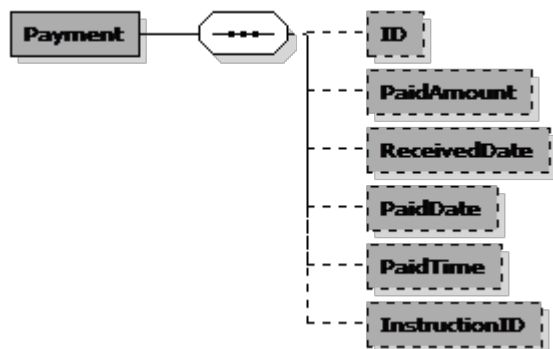

Payment (Betaling) specifikation

Navn	Betaling	Alternativ term	
Definition	Oplysninger, der refererer direkte til et specifikt dokument.		

Payment

Felter

UBL-Navn	DK-Navn	Datatype	Afløftes	Brug
ID	BetalingsID	Identifier	Ja	0..1
PaidAmount	BetaltBeløb	Amount	Ja	0..1
ReceivedDate	ModtagetDato	Date	Ja	0..1
PaidDate	BetaltDato	Date	Ja	0..1
PaidTime	BetaltTid	Time	Ja	0..1
InstructionID	BetalingsInstruktionID	Identifier	Ja	0..1

Underklasser i klassen Payment (Betaling)

Ingen

Felt specifikationer

ID

Feltnavn	BetalingsID	Alternativ term	
Brug	0..1	Afløftes	Ja
Datatype	Identifier		
Definition	Identifikationen for Betaling.		

PaidAmount

Feltnavn	BetaltBeløb	Alternativ term	
Brug	0..1	Afløftes	Ja
Datatype	Amount		
Definition	Det betalte beløb.		

ReceivedDate

Feltnavn	ModtagetDato	Alternativ term	
Brug	0..1	Afløftes	Ja
Datatype	Date		
Definition	Den dato, betalingen blev modtaget.		

PaidDate

Feltnavn	BetaltDato	Alternativ term	
Brug	0..1	Afløftes	Ja
Datatype	Date		
Definition	Den dato, betalingen blev foretaget.		

PaidTime

Feltnavn	BetaltTid	Alternativ term	
Brug	0..1	Afløftes	Ja
Datatype	Time		
Definition	Det klokkeslæt, betalingen blev foretaget.		

InstructionID

Feltnavn	BetalingsInstruktionID	Alternativ term	
Brug	0..1	Afløftes	Ja
Datatype	Identifier		
Definition	Identifikationen for Betalingsinstruktionen.		

Ekskluderede klasser og felter i Payment (Betaling)

Ingen

3.76. PaymentMeans

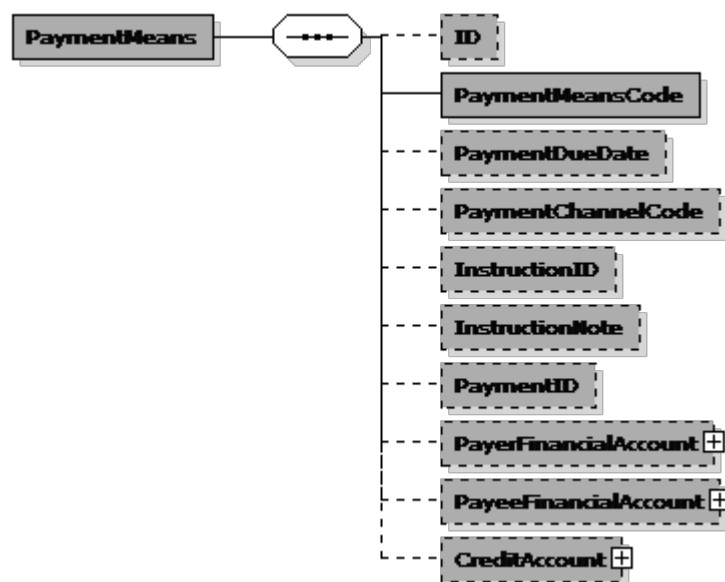

PaymentMeans (BetalingsMåde) specifikation

Navn	BetalingsMåde	Alternativ term	
Definition	Oplysninger om BetalingsMåde.		
Se i øvrigt	OIOUBL_GUIDE_BETALING (G24)		

Eksempel

```

<cac:PaymentMeans>
  <cbc:ID>1</cbc:ID>
  <cbc:PaymentMeansCode>42</cbc:PaymentMeansCode>
  <cbc:PaymentDueDate>2005-11-25</cbc:PaymentDueDate>
  <cbc:PaymentChannelCode listAgencyID="320" listID="urn:oioubl:codelist:paymentchannelcode-1.1">DK:BANK</cbc:PaymentChannelCode>
  + <cac:PayeeFinancialAccount />
</cac:PaymentMeans>
  
```

Felter

UBL-Navn	DK-Navn	Datatype	Afløftes	Brug
ID	ID	Identifier	Ja	0..1
PaymentMeansCode	BetalingsMådeKode	Code	Ja	1
PaymentDueDate	BetalingsDato	Date	Ja	0..1
PaymentChannelCode	BetalingsType	Code	Ja	0..1
InstructionID	BetalingsInstruktionsID	Identifier	Ja	0..1
InstructionNote	LangAdvisering	Text	Ja	0..1
PaymentID	BetalingsIdentifikationID	Identifier	Ja	0..1

Underklasser i klassen PaymentMeans (BetalingsMåde)

UBL-Navn	DK-Navn	Afløftes	Brug	Reference
PayerFinancialAccount	KøbersBankKonto	Ja	0..1	3.42
PayeeFinancialAccount	SælgersBankKonto	Ja	0..1	3.76.1
CreditAccount	KreditorKonto	Ja	0..1	3.25

Felt specifikationer

ID

Feltnavn	ID	Alternativ term	BetalingsMådeNummer
Brug	0..1	Afløftes	Ja
Datatype	Identifier		
Definition	Identifikationen for BetalingsMåde.		
Forretningsregel	Bør angives hvis der haves mere end én instans af klassen		

PaymentMeansCode

Feltnavn	BetalingsMådeKode	Alternativ term	
Brug	1	Afløftes	Ja
Datatype	Code		
Definition	The identifier for the Payment Means		
Kodeliste	urn:oiubl:codelist:paymentmeanscode-1.1 (må ikke angives i instanser, da den er indeholdt i UBL)		

PaymentDueDate

Feltnavn	BetalingsDato	Alternativ term	
Brug	0..1	Afløftes	Ja
Datatype	Date		
Definition	Den dato, betalingen forfalder for BetalingsMåde.		

PaymentChannelCode

Feltnavn	BetalingsType	Alternativ term	BetalingsKanal
Brug	0..1	Afløftes	Ja
Datatype	Code		
Definition	BetalingsType angivet som en kode.		

InstructionID

Feltnavn	BetalingsInstruktionsID	Alternativ term	BetalingsID
Brug	0..1	Afløftes	Ja
Datatype	Identifier		
Definition	Identifikationen for BetalingsInstruktion.		
Forretningsregel	Hvis BetalingsMådeKode er "31", "42" eller "97", skal feltet udelades. Hvis BetalingsMådeKode er "49" må feltet ikke angives samtidigt med BetalingsKanal. Hvis BetalingsMådeKode er "49" må feltet ikke udfyldes med mere end 60 alfanumeriske tegn. Hvis BetalingsIdentifikationID er "04", "15" eller "75", skal værdien angives som 16 numeriske tegn. Hvis BetalingsIdentifikationID er "71", skal værdien angives som 15 numeriske tegn. Feltet må aldrig udfyldes med mere end 60 alfanumeriske tegn.		
Afhængigheder	../PaymentID and ../PaymentMeansCode ../PaymentChannelCode		

InstructionNote

Feltnavn	LangAdvisering	Alternativ term	
Brug	0..1	Afløftes	Ja
Datatype	Text		
Definition	Fritekst vedrørende Betalingen.		
Forretningsregel	Hvis BetalingsMådeKode er "31", "42", "49" eller "97", skal feltet udelades. Hvis BetalingsMådeKode er "50", er feltet kun tilladt hvis BetalingsIdentifikation er "01". Hvis BetalingsMådeKode er "93", er feltet kun tilladt hvis BetalingsIdentifikation er "71" eller "75". Hvis BetalingsIdentifikation er "01", "73" eller "75" kan værdien højst være på 1470 alfanumeriske tegn.		
Afhængigheder	../PaymentID and ../PaymentMeansCode		

PaymentID

Feltnavn	BetalingsIdentifikationID	Alternativ term	KortArtsKode
Brug	0..1	Afløftes	Ja
Datatype	Identifier		
Definition	Identifikationen for Betaling(er).		
Forretningsregel	Hvis BetalingsMådeKode er "31", "42" eller "97", skal feltet udelades. Hvis BetalingsMådeKode er "50", skal værdien være "01", "04" eller "15". Hvis BetalingsMådeKode er "93", skal værdien være "71", "73" eller "75".		
Afhængigheder	../PaymentMeansCode		

Klasse specifikationer

PayerFinancialAccount

Klassenavn	KøbersBankKonto	Alternativ term	
Brug	0..1	Afløftes	Ja
Datatype	FinancialAccount		
Definition	Oplysninger vedrørende KøbersBankKonto.		
Afhængigheder	../PaymentChannelCode ../PaymentMeansCode		
Se afsnit	3.42		

PayeeFinancialAccount

Klassenavn	SælgersBankKonto	Alternativ term	
Brug	0..1	Afløftes	Ja
Datatype	FinancialAccount		
Definition	Oplysninger vedrørende SælgersBankKonto.		
Afhængigheder	../PaymentChannelCode ../PaymentMeansCode		
Se afsnit	3.76.1		

CreditAccount

Klassenavn	KreditorKonto	Alternativ term	
Brug	0..1	Afløftes	Ja
Datatype	CreditAccount		
Definition	Oplysninger vedrørende KreditorKonto.		
Afhængigheder	../PaymentChannelCode ../PaymentMeansCode		
Se afsnit	3.25		

Ekskluderede klasser og felter i PaymentMeans (BetalingsMåde)

Navn	DK-Navn	Type
CardAccount	Kreditkort	Klasse

3.76.1. PaymentMeans.PayeeFinancialAccount

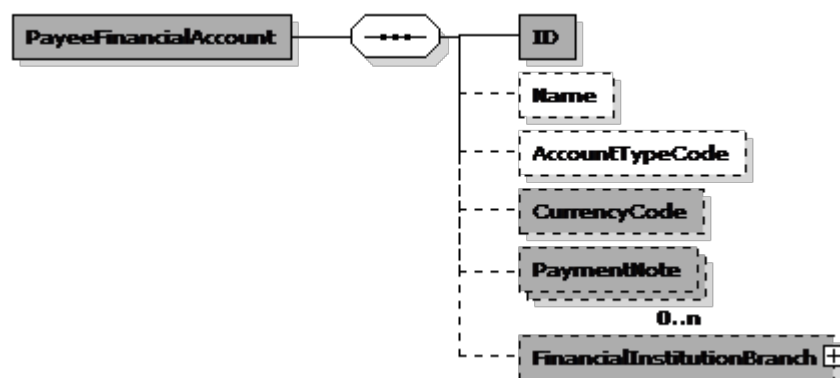

PayeeFinancialAccount (FinansielKonto) specifikation

Navn	FinansielKonto	Alternativ term	
Definition	Oplysninger vedrørende en FinansielKonto.		
Se i øvrigt	OIOUBL_GUIDE_BETALING (G24)		

Eksempel

```

<cac:PayeeFinancialAccount>
  <cbc:ID>1234567890</cbc:ID>
  <cbc:PaymentNote>A00095678</cbc:PaymentNote>
  + <cac:FinancialInstitutionBranch />
</cac:PayeeFinancialAccount>
  
```

Felter

UBL-Navn	DK-Navn	Datatype	Afløftes	Brug
ID	ID	Identifier	Ja	1
Name	Navn	Name	Aftales	0..1
AccountTypeCode	KontoType	Code	Aftales	0..1
CurrencyCode	ValutaKode	Code	Ja	0..1
PaymentNote	KortAdvisering	Text	Ja	0..n

Underklasser i klassen PayeeFinancialAccount (FinansielKonto)

UBL-Navn	DK-Navn	Afløftes	Brug	Reference
FinancialInstitutionBranch	FinansInstitutionAfdeling	Ja	0..1	3.8

Felt specifikationer

ID

Feltnavn	ID	Alternativ term	Kontonummer
Brug	1	Afløftes	Ja
Datatype	Identifier		
Definition	Id for FinansieltKonto, dvs. bankkontonummeret.		
Forretningsregel	Hvis KontoType er "DK:BANK", skal værdien angives som 10 cifre. Hvis KontoType er "DK:GIRO", skal værdien angives som 7 eller 8 tegn. Hvis KontoType er "IBAN", skal værdien angives som maksimalt 34 alfanumeriske tegn. For danske konti skal værdien være 18 alfanumeriske tegn.		
Eksempel	2345671234		

Name

Feltnavn	Navn	Alternativ term	
Brug	0..1	Afløftes	Aftales
Datatype	Name		
Definition	Navn på FinansieltKonto.		
Forretningsregel	Hvis BetalingsType er "ZZZ" skal Navn angives		
Eksempel	Kreditorkonto		

AccountTypeCode

Feltnavn	KontoType	Alternativ term	
Brug	0..1	Afløftes	Aftales
Datatype	Code		
Definition	Type for FinansieltKonto angivet som en kode.		
Kodeliste	urn:oiubl:codelist:accounttypecode-1.1		
Eksempel	1		

CurrencyCode

Feltnavn	ValutaKode	Alternativ term	
Brug	0..1	Afløftes	Ja
Datatype	Code		
Definition	Den valuta, FinansieltKonto er oprettet, i angivet som en kode.		
Eksempel	DKK		

PaymentNote

Feltnavn	KortAdvisering	Alternativ term	BetalingsNote
Brug	0..n	Afløftes	Ja
Datatype	Text		
Definition	Fritekstoplysninger vedrørende Betaling til ejeren af denne konto.		
Forretningsregel	Hvis BetalingsMådeKode er "31" eller "42", kan værdien højst være på 20 alfanumeriske tegn.		
Anbefaling	En note pr. sprog.		
Afhængigheder	PaymentMeans/PaymentMeansCode		
Eksempel	Faktura 1045		

Klasse specifikationer

FinancialInstitutionBranch

Klassenavn	FinansInstitutionAfdeling	Alternativ term	
Brug	0..1	Afløftes	Ja
Datatype	Branch		
Definition	Oplysninger vedrørende FinansInstitutionsAfdeling.		
Afhængigheder	PaymentMeans/PaymentMeansCode		
Se afsnit	3.8		

Ekskluderede klasser og felter i PayeeFinancialAccount (FinansieltKonto)

Navn	DK-Navn	Type
Country	Land	Klasse

3.77. PaymentTerms

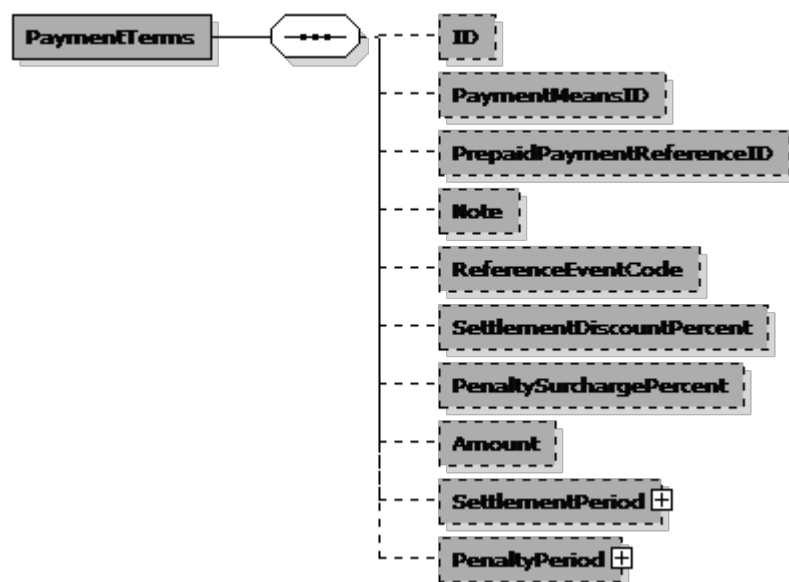

PaymentTerms (BetalingsBetingelse) specifikation

Navn	BetalingsBetingelse	Alternativ term	
Definition	Oplysninger vedrørende BetalingsBetingelser.		
Se i øvrigt	OIOUBL_GUIDE_BETALING (G24)		

Eksempel

```

<cac:PaymentTerms>
  <cbc:ID>1</cbc:ID>
  <cbc:PaymentMeansID>1</cbc:PaymentMeansID>
  <cbc:Amount currencyID="DKK">6312.50</cbc:Amount>
</cac:PaymentTerms>
  
```

Felter

UBL-Navn	DK-Navn	Datatype	Afløftes	Brug
ID	ID	Identifier	Ja	0..1
PaymentMeansID	BetalingsMådeID	Identifier	Ja	0..1
PrepaidPaymentReferenceID	ForudbetalingsReferenceID	Identifier	Ja	0..1
Note	Note	Text	Ja	0..1
ReferenceEventCode	MilepælKode	Code	Ja	0..1
SettlementDiscountPercent	AfregningsRabatSats	Percent	Ja	0..1
PenaltySurchargePercent	StrafRenteSats	Percent	Ja	0..1
Amount	Beløb	Amount	Ja	0..1

Underklasser i klassen PaymentTerms (BetalingsBetingelse)

UBL-Navn	DK-Navn	Afløftes	Brug	Reference
SettlementPeriod	AfregningsPeriode	Ja	0..1	3.78
PenaltyPeriod	StrafPeriode	Ja	0..1	3.78

Felt specifikationer

ID

Feltnavn	ID	Alternativ term	BetalingsBetingelseNummer
Brug	0..1	Afløftes	Ja
Datatype	Identifier		
Definition	Identifikationen for BetalingsBetingelser.		
Forretningsregel	Bør angives hvis der findes mere end én instans af klassen. Hvis der er tale om factoring kan der angives en eller flere instanser af klassen PaymentTerms med det formål at angive en faktureringsnote relateret til overdragelsen af fordringen. I det tilfælde skal klassen angives med elementet ID = <input type="checkbox"/> Factoring <input type="checkbox"/> og faktureringsnoten angives i elementet Note.		

PaymentMeansID

Feltnavn	BetalingsMådeID	Alternativ term	BetalingsMådeNummer
Brug	0..1	Afløftes	Ja
Datatype	Identifier		
Definition	Identifikationen for den relevante BetalingsMåde.		
Forretningsregel	Feltet kan anvendes til at knytte klassen til en given betalingsmåde (klassen PaymentMeans)		
Afhængigheder	PaymentMeans/ID		

PrepaidPaymentReferenceID

Feltnavn	ForudbetalingsReferenceID	Alternativ term	
Brug	0..1	Afløftes	Ja
Datatype	Identifier		
Definition	Identifikationen for forudbetaling.		

Note

Feltnavn	Note	Alternativ term	Betalingsbetingelse
Brug	0..1	Afløftes	Ja
Datatype	Text		
Definition	Fritekst vedrørende BetalingsBetingelser. Dette element kan eventuelt indeholde noter eller lignende oplysninger, der ikke udtrykkeligt fremgår i andre strukturer.		
Forretningsregel	Hvis ID = <input type="checkbox"/> Factoring <input type="checkbox"/> skal faktureringsnoten angives i elementet Note.		

ReferenceEventCode

Feltnavn	MilepælKode	Alternativ term	
Brug	0..1	Afløftes	Ja
Datatype	Code		
Definition	Milepæl, hvorefter betingelserne gælder i en periode, der angives med en standardkode.		
Anbefaling	Aftales bilateralt. Anvend kodelister.		

SettlementDiscountPercent

Feltnavn	AfregningsRabatSats	Alternativ term	
Brug	0..1	Afløftes	Ja
Datatype	Percent		
Definition	Den AfregningsRabatSats (procent), der tilbydes ved betaling i løbet af AfregningsPeriode.		

PenaltySurchargePercent

Feltnavn	StrafRenteSats	Alternativ term	
Brug	0..1	Afløftes	Ja
Datatype	Percent		
Definition	StrafRenteSats (procent), der opkræves ved for sen betaling.		

Amount

Feltnavn	Beløb	Alternativ term	BetalingsBeløb
Brug	0..1	Afløftes	Ja
Datatype	Amount		
Definition	Det skyldige beløb for BetalingsBetingelser.		

Klasse specifikationer**SettlementPeriod**

Klassenavn	AfregningsPeriode	Alternativ term	
Brug	0..1	Afløftes	Ja
Datatype	Period		
Definition	Oplysninger vedrørende AfregningsPeriode.		
Se afsnit	3.78		

PenaltyPeriod

Klassenavn	StrafPeriode	Alternativ term	
Brug	0..1	Afløftes	Ja
Datatype	Period		
Definition	Oplysninger vedrørende StrafPeriode.		
Se afsnit	3.78		

Ekskluderede klasser og felter i PaymentTerms (BetalingsBetingelse)

Ingen

3.78. Period

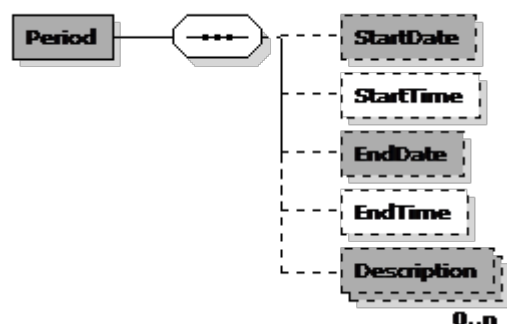

Period (Periode) specifikation

Navn	Periode	Alternativ term	
Definition	Oplysninger om en tidsperiode.		

Eksempel

```

<cac:ValidityPeriod>
  <cbc:StartDate>2006-04-30</cbc:StartDate>
  <cbc:EndDate>2007-04-30</cbc:EndDate>
</cac:ValidityPeriod>

```

Felter

UBL-Navn	DK-Navn	Datatype	Afløftes	Brug
StartDate	StartDato	Date	Ja	0..1
StartTime	StartTid	Time	Aftales	0..1
EndDate	SlutDato	Date	Ja	0..1
EndTime	SlutTid	Time	Aftales	0..1
Description	Beskrivelse	Text	Ja	0..n

Underklasser i klassen Period (Periode)

Ingen

Felt specifikationer

StartDate

Feltnavn	StartDato	Alternativ term	
Brug	0..1	Afløftes	Ja
Datatype	Date		
Definition	Periodens StartDato.		
Forretningsregel	Enten StartDato eller SlutDato skal angives, Alternativ VarighedsKode.		
Eksempel	01-01-2007		

StartTime

Feltnavn	StartTid	Alternativ term	
Brug	0..1	Afløftes	Aftales
Datatype	Time		
Definition	Periodens StartTid.		

EndDate

Feltnavn	SlutDato	Alternativ term	
Brug	0..1	Afløftes	Ja
Datatype	Date		
Definition	Periodens SlutDato.		
Forretningsregel	Enten StartDato eller SlutDato skal angives, Alternativ VarighedsKode.		
Afhængigheder	../StartDate		
Eksempel	01-02-2007		

EndTime

Feltnavn	SlutTid	Alternativ term	
Brug	0..1	Afløftes	Aftales
Datatype	Time		
Definition	Periodens SlutTid.		

Description

Feltnavn	Beskrivelse	Alternativ term	
Brug	0..n	Afløftes	Ja
Datatype	Text		
Definition	En beskrivelse af Perioden.		
Forretningsregel	Brug kun mere end 1, hvis der anvendes flere sprog.		
Eksempel	En Måned		

Ekskluderede klasser og felter i Period (Periode)

Navn	DK-Navn	Type
DurationMeasure	VarighedsKode	Felt
DescriptionCode	BeskrivelsesKode	Felt

3.79. Person

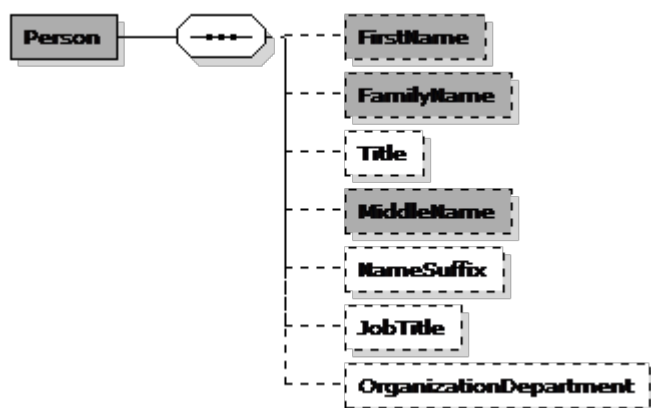

Person specifikation

Navn	Person	Alternativ term	
Definition	Oplysninger vedrørende en Person.		

Eksempel

```

<cac:Person>
  <cbc:FirstName>Hans</cbc:FirstName>
</cac:Person>
  
```

Felter

UBL-Navn	DK-Navn	Datatype	Afløftes	Brug
FirstName	Fornavn	Name	Ja	0..1
FamilyName	Efternavn	Name	Ja	0..1
Title	Titel	Text	Aftales	0..1
MiddleName	Mellemnavn	Name	Ja	0..1
NameSuffix	NavnEndelse	Text	Aftales	0..1
JobTitle	Stilling	Text	Aftales	0..1
OrganizationDepartment	Afdeling	Text	Aftales	0..1

Underklasser i klassen Person

Ingen

Felt specifikationer

FirstName

Feltnavn	Fornavn	Alternativ term	
Brug	0..1	Afløftes	Ja
Datatype	Name		
Definition	En Persons fornavn.		
Forretningsregel	Der skal angives enten fornavn eller efternavn.		

FamilyName

Feltnavn	Efternavn	Alternativ term	
Brug	0..1	Afløftes	Ja
Datatype	Name		
Definition	En Persons efternavn.		
Forretningsregel	Der skal angives enten fornavn eller efternavn.		

Title

Feltnavn	Titel	Alternativ term	
Brug	0..1	Afløftes	Aftales
Datatype	Text		
Definition	En Persons titel, f.eks. Hr, Fr, Dr.		

MiddleName

Feltnavn	Mellemlavn	Alternativ term	
Brug	0..1	Afløftes	Ja
Datatype	Name		
Definition	En Persons mellemlavn(e) og/eller initial(er).		

NameSuffix

Feltnavn	NavnEndelse	Alternativ term	
Brug	0..1	Afløftes	Aftales
Datatype	Text		
Definition	Et suffiks til en Persons navn, f.eks. ph.d., OBE, Jr.		
Eksempel	Junior, PhD		

JobTitle

Feltnavn	Stilling	Alternativ term	
Brug	0..1	Afløftes	Aftales
Datatype	Text		
Definition	En Persons stilling i en organisation (for en specifik rolle).		

OrganizationDepartment

Feltnavn	Afdeling	Alternativ term	
Brug	0..1	Afløftes	Aftales
Datatype	Text		
Definition	Afdeling eller underafdeling i en organisation, som personen tilhører (for en specifik rolle).		

Ekskluderede klasser og felter i Person

Ingen

3.80. PhysicalAttribute

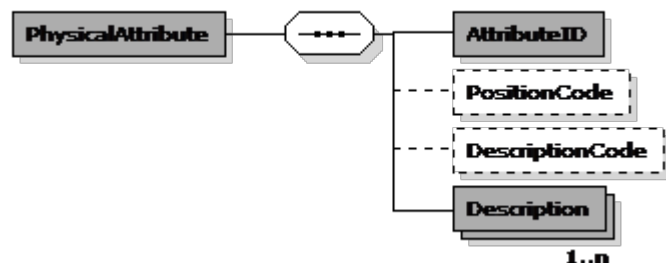

PhysicalAttribute (FysiskAtribut) specifikation

Navn	FysiskAtribut	Alternativ term	
Definition	Oplysninger om Fysiske Atributter.		

Eksempel

```

<cac:PhysicalAttribute>
  <cbc:AttributeID>CAM</cbc:AttributeID>
  <cbc:Description>2 megapixel camera (1600 x 1200 pixels) with 20x digital zoom </cbc:Description>
</cac:PhysicalAttribute>
  
```

Felter

UBL-Navn	DK-Navn	Datatype	Afløftes	Brug
AttributeID	ID	Identifier	Ja	1
PositionCode	PlaceringsKode	Code	Aftales	0..1
DescriptionCode	BeskrivelsesKode	Code	Aftales	0..1
Description	Beskrivelse	Text	Ja	1..n

Underklasser i klassen PhysicalAttribute (FysiskAtribut)

Ingen

Felt specifikationer

AttributeID

Feltnavn	ID	Alternativ term	
Brug	1	Afløftes	Ja
Datatype	Identifier		
Definition	Identifikation for FysiskAttribut.		

PositionCode

Feltnavn	PlaceringsKode	Alternativ term	
Brug	0..1	Afløftes	Aftales
Datatype	Code		
Definition	Placeringen for FysiskAttribut angivet som en kode.		

DescriptionCode

Feltnavn	BeskrivelsesKode	Alternativ term	
Brug	0..1	Afløftes	Aftales
Datatype	Code		
Definition	Beskrivelse af FysiskAttribut angivet som en kode.		

Description

Feltnavn	Beskrivelse	Alternativ term	
Brug	1..n	Afløftes	Ja
Datatype	Text		
Definition	Beskrivelse af FysiskAttribut angivet som tekst.		

Ekskluderede klasser og felter i PhysicalAttribute (FysiskAttribut)

Ingen

3.81. Price

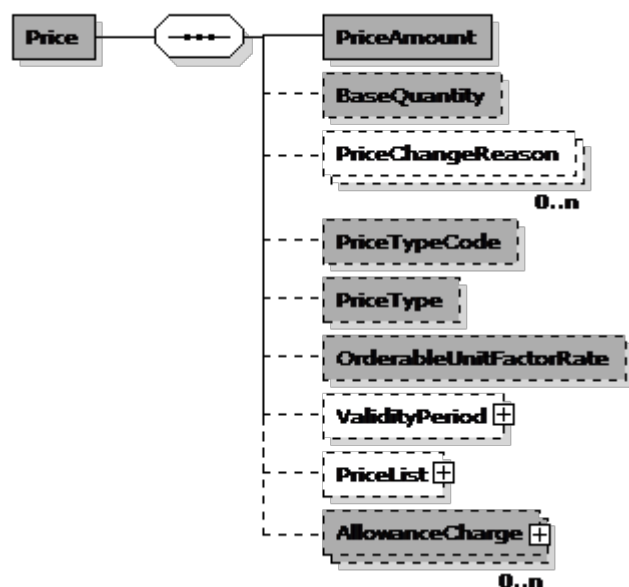

Price (Pris) specifikation

Navn	Pris	Alternativ term	
Definition	Oplysninger om pris.		
Se i øvrigt	OIOUBL_GUIDE_PRISER (G25)		

Eksempel

```

<cac:Price>
  <cbc:PriceAmount currencyID="DKK">5.00</cbc:PriceAmount>
  <cbc:BaseQuantity unitCode="EA">1</cbc:BaseQuantity>
  <cbc:OrderableUnitFactorRate>1</cbc:OrderableUnitFactorRate>
</cac:Price>

```

Felter

UBL-Navn	DK-Navn	Datatype	Afløftes	Brug
PriceAmount	PrisBeløb	Amount	Ja	1
BaseQuantity	BeregningsGrundlagMængde	Quantity	Ja	0..1
PriceChangeReason	PrisÅrsag	Text	Aftales	0..n
PriceTypeCode	PrisTypeKode	Code	Ja	0..1
PriceType	PrisTypeBeskrivelse	Text	Ja	0..1
OrderableUnitFactorRate	OrdreAntalMængdeRate	Rate	Ja	0..1

Underklasser i klassen Price (Pris)

UBL-Navn	DK-Navn	Afløftes	Brug	Reference
ValidityPeriod	GyldighedsPeriode	Aftales	0..1	3.78
PriceList	Prisliste	Aftales	0..1	3.82
AllowanceCharge	RabatGebyr	Ja	0..n	3.81.1

Felt specifikationer

PriceAmount

Feltnavn	PrisBeløb	Alternativ term	
Brug	1	Afløftes	Ja
Datatype	Amount		
Definition	Beløbet for Pris.		

BaseQuantity

Feltnavn	BeregningsGrundlagMængde	Alternativ term	
Brug	0..1	Afløftes	Ja
Datatype	Quantity		
Definition	Den faktiske mængde, som Prisen gælder for.		
Forretningsregel	Bør udfyldes. Hvis ingen værdi angives sættes den standard til 1 EA (stk)		

PriceChangeReason

Feltnavn	PrisÅrsag	Alternativ term	
Brug	0..n	Afløftes	Aftales
Datatype	Text		
Definition	Årsagen til ændringen i Pris angivet som tekst.		
Forretningsregel	Brug kun mere end 1, hvis der anvendes flere sprog.		

PriceTypeCode

Feltnavn	PrisTypeKode	Alternativ term	
Brug	0..1	Afløftes	Ja
Datatype	Code		
Definition	Prisens type angivet som en kode.		
Kodeliste	UN/ECE 5387		

PriceType

Feltnavn	PrisTypeBeskrivelse	Alternativ term	
Brug	0..1	Afløftes	Ja
Datatype	Text		
Definition	Prisens type angivet som tekst.		

OrderableUnitFactorRate

Feltnavn	OrdreAntalMængdeRate	Alternativ term	
Brug	0..1	Afløftes	Ja
Datatype	Rate		
Definition	Den faktor, der kan bruges til at omregne basisprisenheden til bestillingsenheden.		
Forretningsregel	Standardværdien er 1		

Klasse specifikationer

ValidityPeriod

Klassenavn	GyldighedsPeriode	Alternativ term	
Brug	0..1	Afløftes	Aftales
Datatype	Period		
Definition	Oplysninger vedrørende GyldighedsPeriode.		
Forretningsregel	Kun ved forudbestilling.		
Se afsnit	3.78		

PriceList

Klassenavn	Prisliste	Alternativ term	
Brug	0..1	Afløftes	Aftales
Datatype	PriceList		
Definition	En reference til en PrisListe.		
Forretningsregel	Anvendes til refererede priser.		
Se afsnit	3.82		

AllowanceCharge

Klassenavn	RabatGebyr	Alternativ term	
Brug	0..n	Afløftes	Ja
Datatype	AllowanceCharge		
Definition	Oplysninger vedrørende Rabat/Gebyr.		
Forretningsregel	En forklaring på prissammensætningen (ekskl. moms).		
Se afsnit	3.81.1		

Ekskluderede klasser og felter i Price (Pris)

Ingen

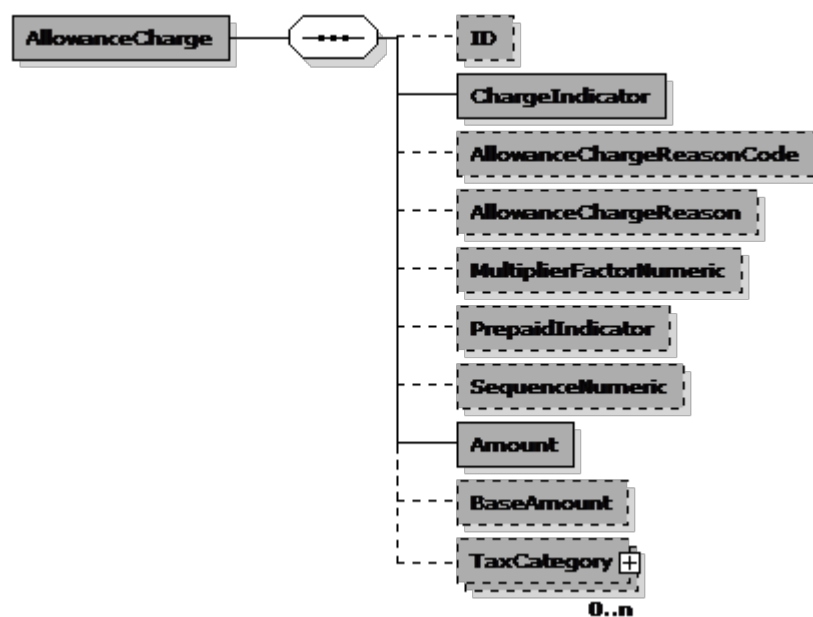
3.81.1. Price.AllowanceCharge**AllowanceCharge (RabatGebyr) specifikation**

Navn	RabatGebyr	Alternativ term	
Definition	Oplysninger vedrørende en tillægskomponent eller en rabatkomponent.		
Se i øvrigt	OIOUBL_GUIDE_RABAT (G17)		

Eksempel

```

<cac:AllowanceCharge>
  <cbc:ID>4</cbc:ID>
  <cbc:ChargeIndicator>>false</cbc:ChargeIndicator>
  <cbc:MultiplierFactorNumeric>0.10</cbc:MultiplierFactorNumeric>
  <cbc:Amount currencyID="DKK">7.50</cbc:Amount>
  <cbc:BaseAmount currencyID="DKK">75</cbc:BaseAmount>
</cac:AllowanceCharge>

```

Felter

UBL-Navn	DK-Navn	Datatype	Afløftes	Brug
ID	ID	Identifier	Ja	0..1
ChargeIndicator	GebyrKategoriIndikator	Indicator	Ja	1
AllowanceChargeReasonCode	Årsagskode	Code	Ja	0..1
AllowanceChargeReason	Årsag	Text	Ja	0..1
MultiplierFactorNumeric	GebyrKategoriKvantitet	Numeric	Ja	0..1
PrepaidIndicator	ForudbetaltIndikator	Indicator	Ja	0..1
SequenceNumeric	BeregningsSekvensNummer	Numeric	Ja	0..1
Amount	Beløb	Amount	Ja	1
BaseAmount	BeregningsGrundlagBeløb	Amount	Ja	0..1

Underklasser i klassen AllowanceCharge (RabatGebyr)

UBL-Navn	DK-Navn	Afløftes	Brug	Reference
TaxCategory	AfgiftKategori	Ja	0..n	3.101

Felt specifikationer

ID

Feltnavn	ID	Alternativ term	
Brug	0..1	Afløftes	Ja
Datatype	Identifier		
Definition	Id for Rabat/Gebyret		
Forretningsregel	Leverandørens reference.		
Anbefaling	Ikke relevant		
Eksempel	CHARGE_154		

ChargeIndicator

Feltnavn	GebyrKategoriIndikator	Alternativ term	
Brug	1	Afløftes	Ja
Datatype	Indicator		
Definition	Angiver, om Rabat/Gebyret er et tillæg (sand) eller en rabat (falsk).		
Forretningsregel	Indikerer om beløbet skal tillægges eller fratrækkes. Fratrækkes hvis "false".		
Eksempel	"true"		

AllowanceChargeReasonCode

Feltnavn	Årsagskode	Alternativ term	
Brug	0..1	Afløftes	Ja
Datatype	Code		
Definition	Årsagen til Rabat/Gebyret angivet som en kode.		

AllowanceChargeReason

Feltnavn	Årsag	Alternativ term	
Brug	0..1	Afløftes	Ja
Datatype	Text		
Definition	Årsagen til Rabat/Gebyret angivet som tekst.		
Forretningsregel	Brug hvis der ikke er nogen anvendelig kode.		
Anbefaling	Indikerer årsag selvom ÅrsagsKode er vist.		

MultiplierFactorNumeric

Feltnavn	GebyrKategoriKvantitet	Alternativ term	
Brug	0..1	Afløftes	Ja
Datatype	Numeric		
Definition	Den faktor, som Beregningsgrundlagsbeløbet ganges med, for at beregne Rabat/Gebyret.		
Forretningsregel	Brug kun i forbindelse med BeregningsGrundlagBeløb (Brugt til at give ekstra information).		
Anbefaling	Brug 3 decimaler.		
Lovlige værdier	> 0		

PrepaidIndicator

Feltnavn	ForudbetaltIndikator	Alternativ term	
Brug	0..1	Afløftes	Ja
Datatype	Indicator		
Definition	Angiver, om Rabat/Gebyr er forudbetalt (sand) eller ej (falsk).		

SequenceNumeric

Feltnavn	BeregningsSekvensNummer	Alternativ term	
Brug	0..1	Afløftes	Ja
Datatype	Numeric		
Definition	Angiver den numeriske rækkefølge, som Rabat/Gebyr beregnes i, når der anvendes flere Rabat/Gebyr. Hvis alle Rabat/Gebyr anvender det samme BeregningsGrundlagsBeløb, Vil SekvensNummer være <input type="checkbox"/> 1 <input type="checkbox"/> for alle Rabat/Gebyr.		

Amount

Feltnavn	Beløb	Alternativ term	
Brug	1	Afløftes	Ja
Datatype	Amount		
Definition	Beløbet for Rabat/Gebyr.		

BaseAmount

Feltnavn	BeregningsGrundlagBeløb	Alternativ term	
Brug	0..1	Afløftes	Ja
Datatype	Amount		
Definition	Det beløb, der anvendes for GebyrKategoriKvantitet ved beregning af Rabat/Gebyr.		
Forretningsregel	Brug kun i forbindelse med GebyrKategoriKvantitet (Brugt til at give ekstra information).		

Klasse specifikationer**TaxCategory**

Klassenavn	AfgiftKategori	Alternativ term	
Brug	0..n	Afløftes	Ja
Datatype	TaxCategory		
Definition	Oplysninger vedrørende AfgiftKategori.		
Se afsnit	3.101		
Se i øvrigt	OIOUBL_GUIDE_SKAT (G27)		

Ekskluderede klasser og felter i AllowanceCharge (RabatGebyr)

Navn	DK-Navn	Type
AccountingCostCode	KontoKode	Felt
AccountingCost	KontoStreng	Felt
TaxTotal		Klasse
PaymentMeans		Klasse

3.82. PriceList

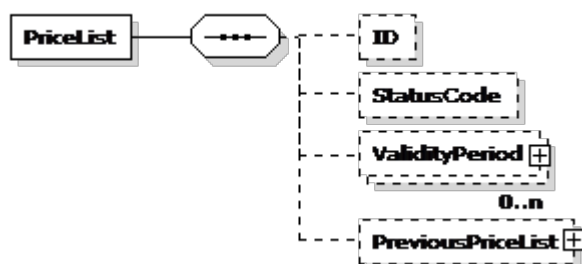

PriceList (Prisliste) specifikation

Navn	Prisliste	Alternativ term	
Definition	Oplysninger vedrørende en PrisListe.		

PriceList

Felter

UBL-Navn	DK-Navn	Datatype	Afløftes	Brug
ID	ID	Identifier	Aftales	0..1
StatusCode	StatusKode	Code	Aftales	0..1

Underklasser i klassen PriceList (Prisliste)

UBL-Navn	DK-Navn	Afløftes	Brug	Reference
ValidityPeriod	ValiditetsPeriode	Aftales	0..n	3.78
PreviousPriceList	ForrigePrisListe	Aftales	0..1	3.82

Felt specifikationer

ID

Feltnavn	ID	Alternativ term	
Brug	0..1	Afløftes	Aftales
Datatype	Identifier		
Definition	Identifikationen ofr PrisListe.		

StatusCode

Feltnavn	StatusKode	Alternativ term	
Brug	0..1	Afløftes	Aftales
Datatype	Code		
Definition	Angiver, om prislisten er 'original', 'kopi', 'revideret' eller 'annulleret'.		
Anbefaling	Angiver, om prislisten er 'original', 'kopi', 'revideret' eller 'annulleret'.		

Klasse specifikationer***ValidityPeriod***

Klassenavn	ValiditetsPeriode	Alternativ term	
Brug	0..n	Afløftes	Aftales
Datatype	Period		
Definition	Oplysninger vedrørende GyldighedsPeriode.		
Se afsnit	3.78		

PreviousPriceList

Klassenavn	ForrigePrisListe	Alternativ term	
Brug	0..1	Afløftes	Aftales
Datatype	PriceList		
Definition	Oplysninger vedrørende ForrigePrisListe.		
Se afsnit	3.82		

Ekskluderede klasser og felter i PriceList (Prisliste)

Ingen

3.83. PricingReference

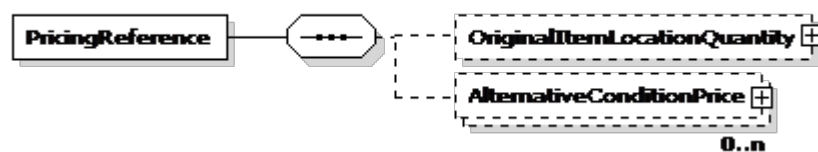

PricingReference (PrisReference) specifikation

Navn	PrisReference	Alternativ term	
Definition	Reference til prisoplysninger		

PricingReference

Felter

Ingen

Underklasser i klassen PricingReference (PrisReference)

UBL-Navn	DK-Navn	Afløftes	Brug	Reference
OriginalItemLocationQuantity	OriginalVarePrisVariant	Aftales	0..1	3.53
AlternativeConditionPrice	AndenPris	Aftales	0..n	3.81

Klasse specifikationer

OriginalItemLocationQuantity

Klassenavn	OriginalVarePrisVariant	Alternativ term	
Brug	0..1	Afløftes	Aftales
Datatype	ItemLocationQuantity		
Definition	Oplysninger vedrørende OriginalVarePrisVariant.		
Se afsnit	3.53		

AlternativeConditionPrice

Klassenavn	AndenPris	Alternativ term	
Brug	0..n	Afløftes	Aftales
Datatype	Price		
Definition	Prisen angivet som andet end den faktiske Pris, f.eks. listepriisen i forhold til den aftalte pris eller prisen pr. sæk i forhold til prisen pr. kg, eller listepriisen pr. sæk i forhold til den aftalte pris pr. sæk.		
Anbefaling	Prisen er til information.		
Se afsnit	3.81		

Ekskluderede klasser og felter i PricingReference (PrisReference)

Ingen

3.84. QuotationLine

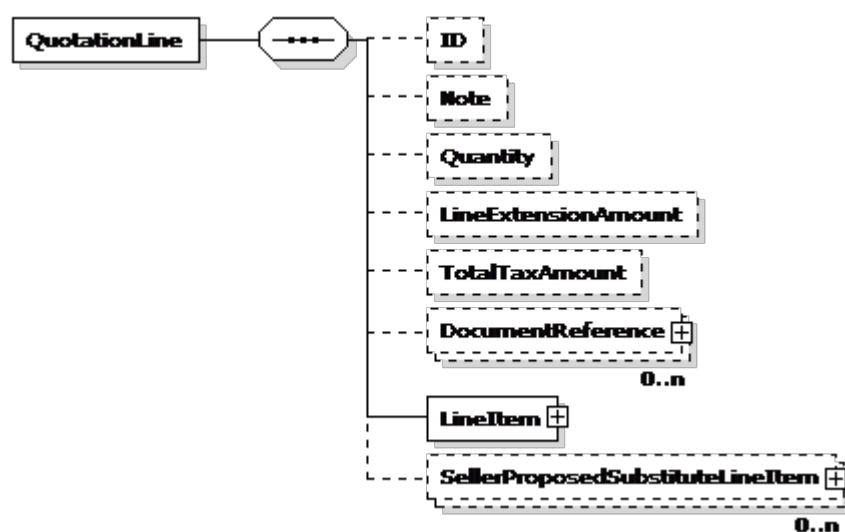

QuotationLine (Information about a Quotation Line.) specifikation

Navn	Information about a Quotation Line.	Alternativ term	
Definition			

QuotationLine

Felter

UBL-Navn	DK-Navn	Datatype	Afløftes	Brug
ID	Identifies the Quotation Line Item.	Identifier	Aftales	0..1
Note	Free-form text applying to the Quotation Line. This element may contain notes or any other similar information that is not contained explicitly in another structure.	Text	Aftales	0..1
Quantity	The quantity of the item quoted.	Quantity	Aftales	0..1
LineExtensionAmount	The total amount for the Quotation Line, including Allowance Charges but net of taxes.	Amount	Aftales	0..1
TotalTaxAmount	The total tax amount for the Quotation Line.	Amount	Aftales	0..1

Underklasser i klassen QuotationLine (Information about a Quotation Line.)

UBL-Navn	DK-Navn	Afløftes	Brug	Reference
DocumentReference	An association to Document Reference.	Aftales	0..n	3.36
LineItem	An association to Line Item.	Aftales	1	3.57
SellerProposedSubstituteLineItem	An association to a proposed substitute Line Item.	Aftales	0..n	3.57

Felt specifikationer

ID

Feltnavn	Identifies the Quotation Line Item.	Alternativ term	
Brug	0..1	Afløftes	Aftales
Datatype	Identifier		
Definition			

Note

Feltnavn	Free-form text applying to the Quotation Line. This element may contain notes or any other similar information that is not contained explicitly in another structure.	Alternativ term	
Brug	0..1	Afløftes	Aftales
Datatype	Text		
Definition			

Quantity

Feltnavn	The quantity of the item quoted.	Alternativ term	
Brug	0..1	Afløftes	Aftales
Datatype	Quantity		
Definition			

LineExtensionAmount

Feltnavn	The total amount for the Quotation Line, including Allowance Charges but net of taxes.	Alternativ term	
Brug	0..1	Afløftes	Aftales
Datatype	Amount		
Definition			

TotalTaxAmount

Feltnavn	The total tax amount for the Quotation Line.	Alternativ term	
Brug	0..1	Afløftes	Aftales
Datatype	Amount		
Definition			

Klasse specifikationer

DocumentReference

Klassenavn	An association to Document Reference.	Alternativ term	
Brug	0..n	Afløftes	Aftales
Datatype	DocumentReference		
Definition			
Se afsnit	3.36		

LineItem

Klassenavn	An association to Line Item.	Alternativ term	
Brug	1	Afløftes	Aftales
Datatype	LineItem		
Definition			
Se afsnit	3.57		

SellerProposedSubstituteLineItem

Klassenavn	An association to a proposed substitute Line Item.	Alternativ term	
Brug	0..n	Afløftes	Aftales
Datatype	LineItem		
Definition			
Se afsnit	3.57		

Ekskluderede klasser og felter i QuotationLine (Information about a Quotation Line.)

Ingen

3.85. RailTransport

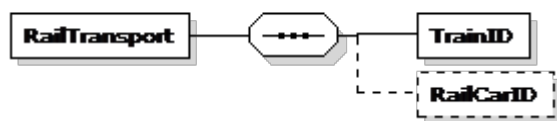

RailTransport (TogTransport) specifikation

Navn	TogTransport	Alternativ term	
Definition	Beskriver et tog.		

RailTransport

Felter

UBL-Navn	DK-Navn	Datatype	Afløftes	Brug
TrainID	TogID	Identifier	Aftales	1
RailCarID	TogVognID	Identifier	Aftales	0..1

Underklasser i klassen RailTransport (TogTransport)

Ingen

Felt specifikationer

TrainID

Feltnavn	TogID	Alternativ term	
Brug	1	Afløftes	Aftales
Datatype	Identifier		
Definition	Identifikationen for et tog.		

RailCarID

Feltnavn	TogVognID	Alternativ term	
Brug	0..1	Afløftes	Aftales
Datatype	Identifier		
Definition	Identifikationen for den togvogn, der bruges som transportmiddel.		

Ekskluderede klasser og felter i RailTransport (TogTransport)

Ingen

3.86. ReceiptLine



ReceiptLine (Information about a Receipt Line.) specifikation

Navn	Information about a Receipt Line.	Alternativ term
Definition		

ReceiptLine

Felter

UBL-Navn	DK-Navn	Datatype	Afløftes	Brug
ID	Identifies the Receipt Line.	Identifier	Aftales	1
UUID	A computer-generated universally unique identifier (UUID) for the Receipt Line instance.	Identifier	Aftales	0..1
Note	Free-form text applying to the Receipt Line. This element may contain notes or any other similar information that is not contained explicitly in another structure.	Text	Aftales	0..1
ReceivedQuantity	The quantity received.	Quantity	Aftales	0..1
ShortQuantity	The quantity received short; the difference between the quantity reported despatched and the quantity actually received.	Quantity	Aftales	0..1
ShortageActionCode	The action that the Delivery Party wishes the Despatch Party to take as a result of the shortage, expressed as a code.	Code	Aftales	0..1
RejectedQuantity	The quantity rejected.	Quantity	Aftales	0..1
RejectReasonCode	The reason for rejection, expressed as a code.	Code	Aftales	0..1
RejectReason	The reason for rejection.	Text	Aftales	0..1
RejectActionCode	The action that the Delivery Party wishes the Despatch Party to take as a result of the rejection, expressed as a code.	Code	Aftales	0..1
OversupplyQuantity	Indicates fluctuating quantity with regard to ordered/despatched quantity. Should only be a positive number.	Quantity	Aftales	0..1
ReceivedDate	The date on which the good/services are received.	Date	Aftales	0..1
TimingComplaintCode	A complaint about the timing of delivery, expressed as a code.	Code	Aftales	0..1
TimingComplaint	A complaint about the timing of delivery.	Text	Aftales	0..1

Underklasser i klassen ReceiptLine (Information about a Receipt Line.)

UBL-Navn	DK-Navn	Afløftes	Brug	Reference
OrderLineReference	Order Line Reference	Aftales	0..1	3.66
DespatchLineReference	Line Reference	Aftales	0..n	3.58
DocumentReference	Document Reference	Aftales	0..n	3.36
Item	Item	Aftales	0..n	3.49
Shipment	Shipment	Aftales	0..n	3.94

Felt specifikationer

ID

Feltnavn	Identifies the Receipt Line.	Alternativ term	
Brug	1	Afløftes	Aftales
Datatype	Identifier		
Definition			

UUID

Feltnavn	A computer-generated universally unique identifier (UUID) for the Receipt Line instance.	Alternativ term	
Brug	0..1	Afløftes	Aftales
Datatype	Identifier		
Definition			

Note

Feltnavn	Free-form text applying to the Receipt Line. This element may contain notes or any other similar information that is not contained explicitly in another structure.	Alternativ term	
Brug	0..1	Afløftes	Aftales
Datatype	Text		
Definition			

ReceivedQuantity

Feltnavn	The quantity received.	Alternativ term	
Brug	0..1	Afløftes	Aftales
Datatype	Quantity		
Definition			

ShortQuantity

Feltnavn	The quantity received short; the difference between the quantity reported despatched and the quantity actually received.	Alternativ term	
Brug	0..1	Afløftes	Aftales
Datatype	Quantity		
Definition			

ShortageActionCode

Feltnavn	The action that the Delivery Party wishes the Despatch Party to take as a result of the shortage, expressed as a code.	Alternativ term	
Brug	0..1	Afløftes	Aftales
Datatype	Code		
Definition			

RejectedQuantity

Feltnavn	The quantity rejected.	Alternativ term	
Brug	0..1	Afløftes	Aftales
Datatype	Quantity		
Definition			

RejectReasonCode

Feltnavn	The reason for rejection, expressed as a code.	Alternativ term	
Brug	0..1	Afløftes	Aftales
Datatype	Code		
Definition			

RejectReason

Feltnavn	The reason for rejection.	Alternativ term	
Brug	0..1	Afløftes	Aftales
Datatype	Text		
Definition			

RejectActionCode

Feltnavn	The action that the Delivery Party wishes the Despatch Party to take as a result of the rejection, expressed as a code.	Alternativ term	
Brug	0..1	Afløftes	Aftales
Datatype	Code		
Definition			

OversupplyQuantity

Feltnavn	Indicates fluctuating quantity with regard to ordered/despatched quantity. Should only be a positive number.	Alternativ term	
Brug	0..1	Afløftes	Aftales
Datatype	Quantity		
Definition			

ReceivedDate

Feltnavn	The date on which the good/services are received.	Alternativ term	
Brug	0..1	Afløftes	Aftales
Datatype	Date		
Definition			

TimingComplaintCode

Feltnavn	A complaint about the timing of delivery, expressed as a code.	Alternativ term	
Brug	0..1	Afløftes	Aftales
Datatype	Code		
Definition			

TimingComplaint

Feltnavn	A complaint about the timing of delivery.	Alternativ term	
Brug	0..1	Afløftes	Aftales
Datatype	Text		
Definition			

Klasse specifikationer**OrderLineReference**

Klassenavn	Order Line Reference	Alternativ term	
Brug	0..1	Afløftes	Aftales
Datatype	OrderLineReference		
Definition			
Profilafhængigheder	An association to Order Line Reference.		
Se afsnit	3.66		

DespatchLineReference

Klassenavn	Line Reference	Alternativ term	
Brug	0..n	Afløftes	Aftales
Datatype	LineReference		
Definition			
Profilafhængigheder	An association to Despatch Line Reference.		
Se afsnit	3.58		

DocumentReference

Klassenavn	Document Reference	Alternativ term	
Brug	0..n	Afløftes	Aftales
Datatype	DocumentReference		
Definition			
Profilafhængigheder	An association to Document Reference.		
Se afsnit	3.36		

Item

Klassenavn	Item	Alternativ term	
Brug	0..n	Afløftes	Aftales
Datatype	Item		
Definition			
Profilafhængigheder	An association to Item.		
Se afsnit	3.49		

Shipment

Klassenavn	Shipment	Alternativ term	
Brug	0..n	Afløftes	Aftales
Datatype	Shipment		
Definition			
Profilafhængigheder	An association to Shipment.		
Se afsnit	3.94		

Ekskluderede klasser og felter i ReceiptLine (Information about a Receipt Line.)

Ingen

3.87. RelatedItem

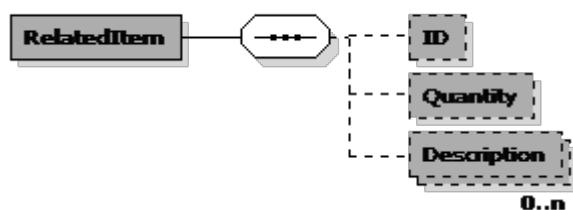

RelatedItem (RelateretEnhed) specifikation

Navn	RelateretEnhed	Alternativ term	
Definition	Oplysninger om relationen mellem to enheder.		

Eksempel

```

<cac:RequiredRelatedItem>
  <cbc:ID>SUB-678953345</cbc:ID>
  <cbc:Quantity unitCode="EA">1</cbc:Quantity>
  <cbc:Description>The price for Nokia mobile telephone ABC requires a 12 months subscription of
  type C</cbc:Description>
</cac:RequiredRelatedItem>
  
```

Felter

UBL-Navn	DK-Navn	Datatype	Afløftes	Brug
ID	ID	Identifier	Ja	0..1
Quantity	Mængde	Quantity	Ja	0..1
Description	Beskrivelse	Text	Ja	0..n

Underklasser i klassen RelatedItem (RelateretEnhed)

Ingen

Felt specifikationer**ID**

Feltnavn	ID	Alternativ term	
Brug	0..1	Afløftes	Ja
Datatype	Identifier		
Definition	Identifikation for relationen.		
Forretningsregel	ID for den relaterede Enhed.		

Quantity

Feltnavn	Mængde	Alternativ term	
Brug	0..1	Afløftes	Ja
Datatype	Quantity		
Definition	Det antal, som relationen gælder for.		

Description

Feltnavn	Beskrivelse	Alternativ term	
Brug	0..n	Afløftes	Ja
Datatype	Text		
Definition	En beskrivelse af relationen.		
Forretningsregel	Kun én for hvert Sprog.		

Ekskluderede klasser og felter i RelatedItem (RelateretEnhed)

Ingen

3.88. ReminderLine

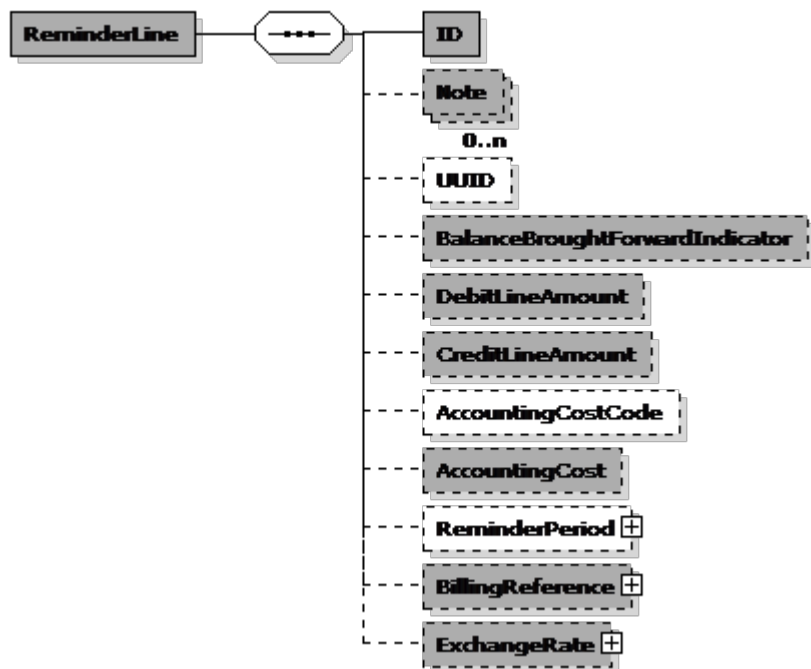

ReminderLine (RykkerLinje) specifikation

Navn	RykkerLinje	Alternativ term	
Definition			

Eksempel

```

<cac:ReminderLine>
  <cbc:ID>1</cbc:ID>
  <cbc:DebitLineAmount currencyID="DKK">6312.50</cbc:DebitLineAmount>
  + <cac:BillingReference />
</cac:ReminderLine>
  
```

Felter

UBL-Navn	DK-Navn	Datatype	Afløftes	Brug
ID	ID	Identifier	Ja	1
Note	Note	Text	Ja	0..n
UUID	UniversalUnikID	Identifier	Aftales	0..1
BalanceBroughtForwardIndicator	ForrigeBalancelndikator	Indicator	Ja	0..1
DebitLineAmount	DebetBeløb	Amount	Ja	0..1
CreditLineAmount	KreditBeløb	Amount	Ja	0..1
AccountingCostCode	FinansKontoNummerKode	Code	Aftales	0..1
AccountingCost	FinansKontoNummer	Text	Ja	0..1

Underklasser i klassen ReminderLine (RykkerLinje)

UBL-Navn	DK-Navn	Afløftes	Brug	Reference
ReminderPeriod	RykkerPeriode	Aftales	0..1	3.78
BillingReference	BetalingsReference	Ja	0..1	3.6
ExchangeRate	ValutaKurs	Ja	0..1	3.40

Felt specifikationer

ID

Feltnavn	ID	Alternativ term	
Brug	1	Afløftes	Ja
Datatype	Identifier		
Definition	Identifikation for RykkerLinje.		

Note

Feltnavn	Note	Alternativ term	
Brug	0..n	Afløftes	Ja
Datatype	Text		
Definition	Fritekst vedrørende FakturaLinje. Dette element kan eventuelt indeholde noter eller lignende oplysninger, der ikke udtrykkeligt fremgår i andre strukturer.		
Forretningsregel	Brug kun en note for hvert sprog		

UUID

Feltnavn	UniversalUnikID	Alternativ term	
Brug	0..1	Afløftes	Aftales
Datatype	Identifier		
Definition	Computergenereret universelt entydigt id (UUID) for FakturaLinje-instansen.		
Se i øvrigt	OIOUBL_GUIDE_UUID (G32)		

BalanceBroughtForwardIndicator

Feltnavn	ForrigeBalanceIndikator	Alternativ term	
Brug	0..1	Afløftes	Ja
Datatype	Indicator		
Definition	Hvis "true", indikerer det, at der foreligger en primosaldo		
Eksempel	false		

DebitLineAmount

Feltnavn	DebetBeløb	Alternativ term	
Brug	0..1	Afløftes	Ja
Datatype	Amount		
Definition	Beløbet debiteret på rykkerlinjen		

CreditLineAmount

Feltnavn	KreditBeløb	Alternativ term	
Brug	0..1	Afløftes	Ja
Datatype	Amount		
Definition	Beløbet krediteret på rykkerlinjen		

AccountingCostCode

Feltnavn	FinansKontoNummerKode	Alternativ term	FinansKontoKode
Brug	0..1	Afløftes	Aftales
Datatype	Code		
Definition	Den kontostrengkode, som køberen anvender for FakturaLinjen.		
Forretningsregel	Bilateral		
Afhængigheder	../AccountingCost		
Eksempel	5050		

AccountingCost

Feltnavn	FinansKontoNummer	Alternativ term	FinansKontoStreng
Brug	0..1	Afløftes	Ja
Datatype	Text		
Definition	Den kontostreng, som køberen anvender for FakturaLinjen.		
Forretningsregel	Skal kun bruges hvis koden ikke er tilgængelig		
Afhængigheder	../AccountingCostCode		

Klasse specifikationer

ReminderPeriod

Klassenavn	RykkerPeriode	Alternativ term	
Brug	0..1	Afløftes	Aftales
Datatype	Period		
Definition	Oplysninger vedrørende rykkerperioden på linjen		
Se afsnit	3.78		

BillingReference

Klassenavn	BetalingsReference	Alternativ term	
Brug	0..1	Afløftes	Ja
Datatype	BillingReference		
Definition	Oplysninger vedrørende AfregningsReference.		
Se afsnit	3.6		
Se i øvrigt	OIOUBL_GUIDE_DOKUMENTREF (G21)		

ExchangeRate

Klassenavn	ValutaKurs	Alternativ term	
Brug	0..1	Afløftes	Ja
Datatype	ExchangeRate		
Definition	Oplysninger vedrørende vekselkursen mellem valutaer på rykkerlinjen		
Se afsnit	3.40		
Se i øvrigt	OIOUBL_GUIDE_VALUTA (G18)		

Ekskluderede klasser og felter i ReminderLine (RykkerLinje)

Ingen

3.89. RemittanceAdviceLine

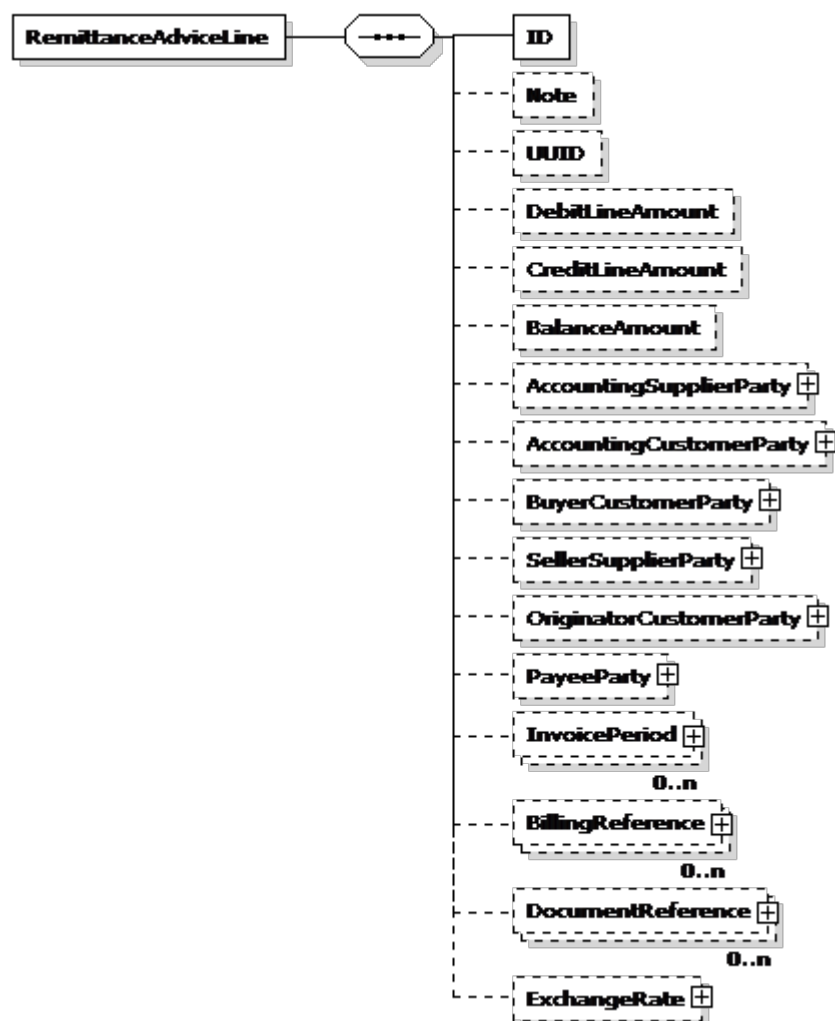

RemittanceAdviceLine (Information about a Line on a Remittance Advice.) specifikation

Navn	Information about a Line on a Remittance Advice.	Alternativ term	
Definition			

RemittanceAdviceLine

Felter

UBL-Navn	DK-Navn	Datatype	Afløftes	Brug
ID	Identifies the Remittance Advice Line.	Identifier	Aftales	1
Note	Free-form text applying to the Remittance Advice Line. This element may contain notes or any other similar information that is not contained explicitly in another structure.	Text	Aftales	0..1
UUID	A computer-generated universally unique identifier (UUID) for the Remittance Advice Line instance.	Identifier	Aftales	0..1
DebitLineAmount	The amount debited on the Remittance Advice Line.	Amount	Aftales	0..1
CreditLineAmount	The amount credited on the Remittance Advice Line.	Amount	Aftales	0..1
BalanceAmount	The balance amount on the Remittance Advice Line.	Amount	Aftales	0..1

Underklasser i klassen RemittanceAdviceLine (Information about a Line on a Remittance Advice.)

UBL-Navn	DK-Navn	Afløftes	Brug	Reference
AccountingSupplierParty	An association to Supplier Accounting Party.	Aftales	0..1	3.100
AccountingCustomerParty	An association to Customer Accounting Party.	Aftales	0..1	3.27
BuyerCustomerParty	An association to Buyer.	Aftales	0..1	3.27
SellerSupplierParty	An association to Seller.	Aftales	0..1	3.100
OriginatorCustomerParty	An association to Originator.	Aftales	0..1	3.27
PayeeParty	An association to Payee.	Aftales	0..1	3.70
InvoicePeriod	An association to Invoice Period.	Aftales	0..n	3.78
BillingReference	An association to Related Document.	Aftales	0..n	3.6
DocumentReference	An association to Document Reference.	Aftales	0..n	3.36
ExchangeRate	An association to Exchange Rate (between the Remittance Advice Line currency and the Related Document currency).	Aftales	0..1	3.40

Felt specifikationer

ID

Feltnavn	Identifies the Remittance Advice Line.	Alternativ term	
Brug	1	Afløftes	Aftales
Datatype	Identifier		
Definition			

Note

Feltnavn	Free-form text applying to the Remittance Advice Line. This element may contain notes or any other similar information that is not contained explicitly in another structure.	Alternativ term	
Brug	0..1	Afløftes	Aftales
Datatype	Text		
Definition			

UUID

Feltnavn	A computer-generated universally unique identifier (UUID) for the Remittance Advice Line instance.	Alternativ term	
Brug	0..1	Afløftes	Aftales
Datatype	Identifier		
Definition			

DebitLineAmount

Feltnavn	The amount debited on the Remittance Advice Line.	Alternativ term	
Brug	0..1	Afløftes	Aftales
Datatype	Amount		
Definition			

CreditLineAmount

Feltnavn	The amount credited on the Remittance Advice Line.	Alternativ term	
Brug	0..1	Afløftes	Aftales
Datatype	Amount		
Definition			

BalanceAmount

Feltnavn	The balance amount on the Remittance Advice Line.	Alternativ term	
Brug	0..1	Afløftes	Aftales
Datatype	Amount		
Definition			

Klasse specifikationer

AccountingSupplierParty

Klassenavn	An association to Supplier Accounting Party.	Alternativ term	
Brug	0..1	Afløftes	Aftales
Datatype	SupplierParty		
Definition			
Se afsnit	3.100		

AccountingCustomerParty

Klassenavn	An association to Customer Accounting Party.	Alternativ term	
Brug	0..1	Afløftes	Aftales
Datatype	CustomerParty		
Definition			
Se afsnit	3.27		

BuyerCustomerParty

Klassenavn	An association to Buyer.	Alternativ term	
Brug	0..1	Afløftes	Aftales
Datatype	CustomerParty		
Definition			
Se afsnit	3.27		

SellerSupplierParty

Klassenavn	An association to Seller.	Alternativ term	
Brug	0..1	Afløftes	Aftales
Datatype	SupplierParty		
Definition			
Se afsnit	3.100		

OriginatorCustomerParty

Klassenavn	An association to Originator.	Alternativ term	
Brug	0..1	Afløftes	Aftales
Datatype	CustomerParty		
Definition			
Se afsnit	3.27		

PayeeParty

Klassenavn	An association to Payee.	Alternativ term	
Brug	0..1	Afløftes	Aftales
Datatype	Party		
Definition			
Se afsnit	3.70		

InvoicePeriod

Klassenavn	An association to Invoice Period.	Alternativ term	
Brug	0..n	Afløftes	Aftales
Datatype	Period		
Definition			
Se afsnit	3.78		

BillingReference

Klassenavn	An association to Related Document.	Alternativ term	
Brug	0..n	Afløftes	Aftales
Datatype	BillingReference		
Definition			
Se afsnit	3.6		

DocumentReference

Klassenavn	An association to Document Reference.	Alternativ term	
Brug	0..n	Afløftes	Aftales
Datatype	DocumentReference		
Definition			
Se afsnit	3.36		

ExchangeRate

Klassenavn	An association to Exchange Rate (between the Remittance Advice Line currency and the Related Document currency).	Alternativ term	
Brug	0..1	Afløftes	Aftales
Datatype	ExchangeRate		
Definition			
Se afsnit	3.40		

Ekskluderede klasser og felter i RemittanceAdviceLine (Information about a Line on a Remittance Advice.)

Ingen

3.90. RequestForQuotationLine

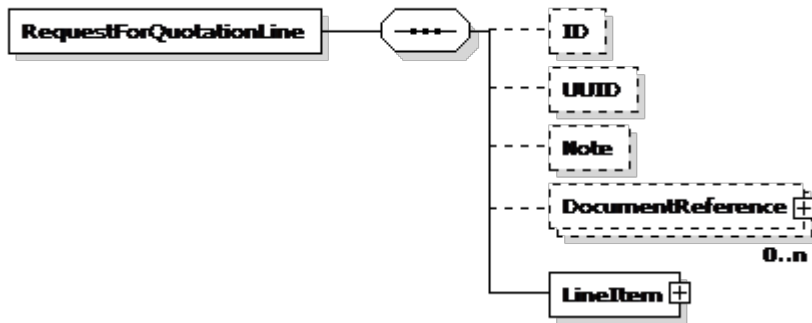

RequestForQuotationLine (Information about a Line on a Request For Quotation.) specifikation

Navn	Information about a Line on a Request For Quotation.	Alternativ term	
Definition			

RequestForQuotationLine

Felter

UBL-Navn	DK-Navn	Datatype	Afløftes	Brug
ID	Identifies the Request For Quotation Line.	Identifier	Aftales	0..1
UUID	A computer-generated universally unique identifier (UUID) for the Request For Quotation Line instance.	Identifier	Aftales	0..1
Note	Free-form text applying to the Request For Quotation Line. This element may contain notes or any other similar information that is not contained explicitly in another structure.	Text	Aftales	0..1

Underklasser i klassen RequestForQuotationLine (Information about a Line on a Request For Quotation.)

UBL-Navn	DK-Navn	Afløftes	Brug	Reference
DocumentReference	An association to Document Reference.	Aftales	0..n	3.36
LineItem	An association to Line Item.	Aftales	1	3.57

Felt specifikationer

ID

Feltnavn	Identifies the Request For Quotation Line.	Alternativ term	
Brug	0..1	Afløftes	Aftales
Datatype	Identifier		
Definition			

UUID

Feltnavn	A computer-generated universally unique identifier (UUID) for the Request For Quotation Line instance.	Alternativ term	
Brug	0..1	Afløftes	Aftales
Datatype	Identifier		
Definition			

Note

Feltnavn	Free-form text applying to the Request For Quotation Line. This element may contain notes or any other similar information that is not contained explicitly in another structure.	Alternativ term	
Brug	0..1	Afløftes	Aftales
Datatype	Text		
Definition			

Klasse specifikationer

DocumentReference

Klassenavn	An association to Document Reference.	Alternativ term	
Brug	0..n	Afløftes	Aftales
Datatype	DocumentReference		
Definition			
Se afsnit	3.36		

LineItem

Klassenavn	An association to Line Item.	Alternativ term	
Brug	1	Afløftes	Aftales
Datatype	LineItem		
Definition			
Se afsnit	3.57		

Ekskluderede klasser og felter i RequestForQuotationLine (Information about a Line on a Request For Quotation.)

Ingen

3.91. Response

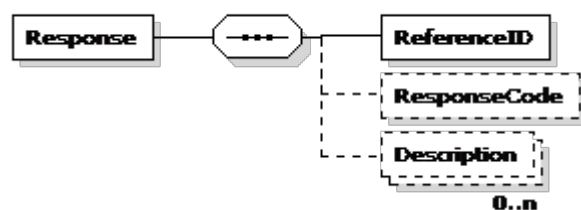

Response (Respons) specifikation

Navn	Respons	Alternativ term	
Definition	Oplysninger vedrørende respons på et dokument (på ansøgningsniveau).		

Response

Felter

UBL-Navn	DK-Navn	Datatype	Afløftes	Brug
ReferenceID	ReferenceID	Identifier	Aftales	1
ResponseCode	ResponsKode	Code	Aftales	0..1
Description	Beskrivelse	Text	Aftales	0..n

Underklasser i klassen Response (Respons)

Ingen

Felt specifikationer**ReferenceID**

Feltnavn	ReferenceID	Alternativ term	
Brug	1	Afløftes	Aftales
Datatype	Identifier		
Definition	En reference, der angiver, hvilket afsnit (eller hvilken linje) i dokumentet responsen gælder for.		

ResponseCode

Feltnavn	ResponsKode	Alternativ term	
Brug	0..1	Afløftes	Aftales
Datatype	Code		
Definition	En kode for beskrivelsen af responsen på handelsdokumentet.		
Forretningsregel	Brug kodelisten ResponseCodeType.		
Kodeliste	urn:oiubl:codelist:responsecode-1.1 or urn:oiubl:codelist:linerresponsecode-1.1 at line level		

Description

Feltnavn	Beskrivelse	Alternativ term	
Brug	0..n	Afløftes	Aftales
Datatype	Text		
Definition	Beskrivelsen af responsen på handelsdokumentet.		
Forretningsregel	Kun én for hvert Sprog.		

Ekskluderede klasser og felter i Response (Respons)

Ingen

3.92. RoadTransport



RoadTransport (VejTransport) specifikation

Navn	VejTransport	Alternativ term	
Definition	Beskriver et køretøj til vejtransport.		

RoadTransport

Felter

UBL-Navn	DK-Navn	Datatype	Afløftes	Brug
LicensePlateID	NummerpladeID	Identifier	Aftales	1

Underklasser i klassen RoadTransport (VejTransport)

Ingen

Felt specifikationer

LicensePlateID

Feltnavn	NummerpladeID	Alternativ term	
Brug	1	Afløftes	Aftales
Datatype	Identifier		
Definition	Identifikationen for et bestemt køretøj.		

Ekskluderede klasser og felter i RoadTransport (VejTransport)

Ingen

3.93. SecondaryHazard

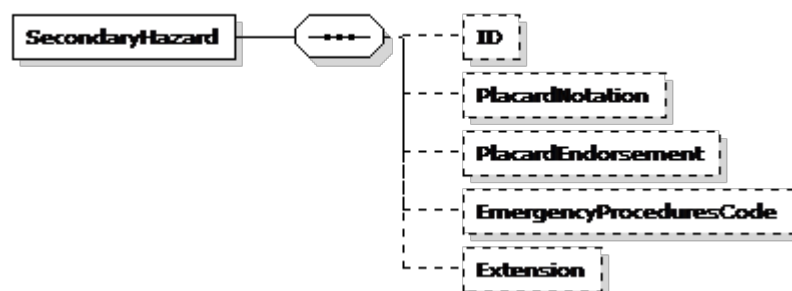

SecondaryHazard (SekundærFarlighed) specifikation

Navn	SekundærFarlighed	Alternativ term	
Definition	Oplysninger vedrørende SekundærFarlighed (vedrørende en FarligVare).		

SecondaryHazard

Felter

UBL-Navn	DK-Navn	Datatype	Afløftes	Brug
ID	ID	Identifier	Aftales	0..1
PlacardNotation	MærkningsNotation	Text	Aftales	0..1
PlacardEndorsement	MærkningsGodkendelse	Text	Aftales	0..1
EmergencyProceduresCode	NødProcedureKode	Code	Aftales	0..1
Extension	Tilføjelse	Text	Aftales	0..1

Underklasser i klassen SecondaryHazard (SekundærFarlighed)

Ingen

Felt specifikationer**ID**

Feltnavn	ID	Alternativ term	
Brug	0..1	Afløftes	Aftales
Datatype	Identifier		
Definition	Identifikationen for en SekundærFarlighed.		

PlacardNotation

Feltnavn	MærkningsNotation	Alternativ term	
Brug	0..1	Afløftes	Aftales
Datatype	Text		
Definition	Den mærkning, der svarer til den farlige vares fareklasse. Kan også være fareidentifikationsnummeret (øverst) på den orange plakat, der er påkrævet på transportmidlet.		

PlacardEndorsement

Feltnavn	MærkningsGodkendelse	Alternativ term	
Brug	0..1	Afløftes	Aftales
Datatype	Text		
Definition	Den mærkningsgodkendelse af de farlige varer, der skal fremgå af forsendelsesdokumenterne. Kan også bruges til nummeret (nederst) på den orange plakat, der er påkrævet på transportmidlet.		

EmergencyProceduresCode

Feltnavn	NødProcedureKode	Alternativ term	
Brug	0..1	Afløftes	Aftales
Datatype	Code		
Definition	Nødprocedure for farligt gods, angivet som en kode.		

Extension

Feltnavn	Tilføjelse	Alternativ term	
Brug	0..1	Afløftes	Aftales
Datatype	Text		
Definition	Yderligere oplysninger om det farlige stof. Kan bruges til at angive oplysninger som f.eks., hvilke lovkrav der gælder for en beskrivelse.		

Ekskluderede klasser og felter i SecondaryHazard (SekundærFarlighed)

Ingen

3.94. Shipment

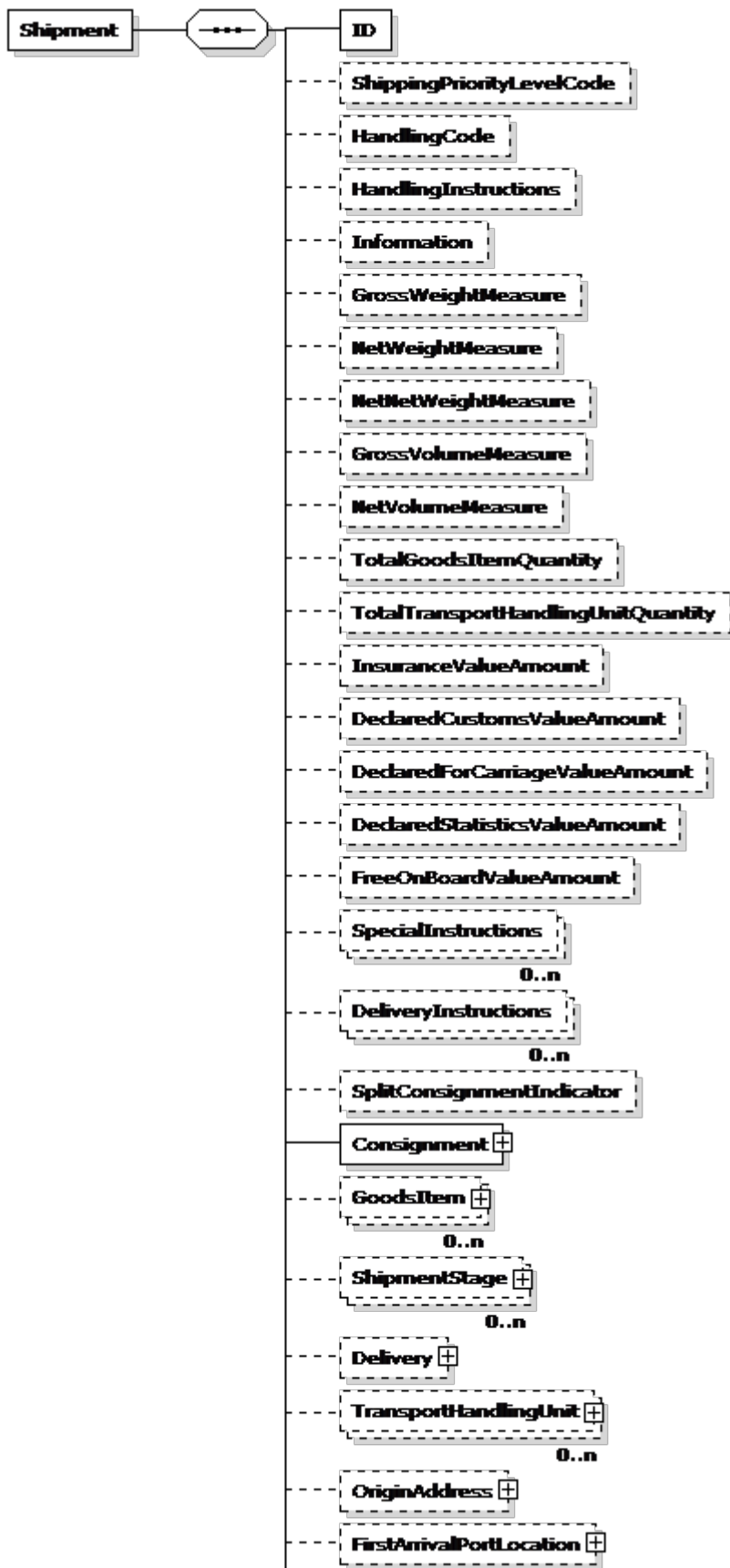



Shipment (Forsendelse) specifikation

Navn	Forsendelse	Alternativ term	
Definition	Oplysninger vedrørende en Forsendelse.		

Shipment

Felter

UBL-Navn	DK-Navn	Datatype	Afløftes	Brug
ID	ID	Identifier	Aftales	1
ShippingPriorityLevelCode	PrioritetsNiveauKode	Code	Aftales	0..1
HandlingCode	HåndteringsKode	Code	Aftales	0..1
HandlingInstructions	HåndteringsInstruks	Text	Aftales	0..1
Information	Information	Text	Aftales	0..1
GrossWeightMeasure	BruttoVægtMåling	Measure	Aftales	0..1
NetWeightMeasure	NettoVægtMåling	Measure	Aftales	0..1
NetNetWeightMeasure	NettoNettoVægtMåling	Measure	Aftales	0..1
GrossVolumeMeasure	BruttoVolumeMåling	Measure	Aftales	0..1
NetVolumeMeasure	NettoVolumeMåling	Measure	Aftales	0..1
TotalGoodsItemQuantity	IaltGodsVareMængde	Quantity	Aftales	0..1
TotalTransportHandlingUnitQuantity	IaltTransportHåndteringsEnhedAntal	Quantity	Aftales	0..1
InsuranceValueAmount	ForsikringsVærdiBeløb	Amount	Aftales	0..1
DeclaredCustomsValueAmount	ToldDeklareretVærdiBeløb	Amount	Aftales	0..1
DeclaredForCarriageValueAmount	DeklareretTransportVærdiBeløb	Amount	Aftales	0..1
DeclaredStatisticsValueAmount	DeklareretStatistikVærdiBeløb	Amount	Aftales	0..1
FreeOnBoardValueAmount	FOBVærdiBeløb	Amount	Aftales	0..1
SpecialInstructions	SærligInstruktion	Text	Aftales	0..n
DeliveryInstructions	LeveringsInstruktion	Text	Aftales	0..n
SplitConsignmentIndicator	DeltSendingIndikator	Indicator	Aftales	0..1

Underklasser i klassen Shipment (Forsendelse)

UBL-Navn	DK-Navn	Afløftes	Brug	Reference
Consignment	Sending	Aftales	1	3.20
GoodsItem	GodsVare	Aftales	0..n	3.44
ShipmentStage	ForsendelsesStadie	Aftales	0..n	3.95
Delivery	Levering	Aftales	0..1	3.29
TransportHandlingUnit	TransportHåndteringsEnhed	Aftales	0..n	3.111
OriginAddress	OprindelsesAdresse	Aftales	0..1	3.1
FirstArrivalPortLocation	FørsteAnkomstHavnLokation	Aftales	0..1	3.60
LastExitPortLocation	SidsteUdførselsHavnLokation	Aftales	0..1	3.60
ExportCountry	EksportLand	Aftales	0..1	3.24
FreightAllowanceCharge	FragtRabatGebyr	Aftales	0..n	3.4

Felt specifikationer

ID

Feltnavn	ID	Alternativ term	
Brug	1	Afløftes	Aftales
Datatype	Identifier		
Definition	Identifikationen for en Forsendelse.		

ShippingPriorityLevelCode

Feltnavn	PrioritetsNiveauKode	Alternativ term	
Brug	0..1	Afløftes	Aftales
Datatype	Code		
Definition	Prioriteten eller det nødvendige serviceniveau for en Forsendelse, angivet som en kode.		

HandlingCode

Feltnavn	HåndteringsKode	Alternativ term	
Brug	0..1	Afløftes	Aftales
Datatype	Code		
Definition	Den påkrævede håndtering for en Forsendelse, angivet som en kode.		

HandlingInstructions

Feltnavn	HåndteringsInstruks	Alternativ term	
Brug	0..1	Afløftes	Aftales
Datatype	Text		
Definition	Fritekst, der beskriver HåndteringsInstruksen for en Forsendelse.		

Information

Feltnavn	Information	Alternativ term	
Brug	0..1	Afløftes	Aftales
Datatype	Text		
Definition	Fritekst vedrørende en Forsendelse. Dette element kan eventuelt indeholde noter eller lignende oplysninger, der ikke udtrykkeligt fremgår i andre strukturer.		

GrossWeightMeasure

Feltnavn	BruttoVægtMåling	Alternativ term	
Brug	0..1	Afløftes	Aftales
Datatype	Measure		
Definition	Den samlede bruttovægt af en Forsendelse, dvs. godsets vægt + emballage + transportudstyr.		

NetWeightMeasure

Feltnavn	NettoVægtMåling	Alternativ term	
Brug	0..1	Afløftes	Aftales
Datatype	Measure		
Definition	Den samlede nettovægt af en Forsendelse, dvs. godsets vægt + emballage.		

NetNetWeightMeasure

Feltnavn	NettoNettoVægtMåling	Alternativ term	
Brug	0..1	Afløftes	Aftales
Datatype	Measure		
Definition	Godsets vægt uden emballage og transportudstyr.		

GrossVolumeMeasure

Feltnavn	BruttoVolumeMåling	Alternativ term	
Brug	0..1	Afløftes	Aftales
Datatype	Measure		
Definition	Godsets samlede volumen i en Forsendelse + emballage.		

NetVolumeMeasure

Feltnavn	NettoVolumeMåling	Alternativ term	
Brug	0..1	Afløftes	Aftales
Datatype	Measure		
Definition	Forsendelsens volumen uden emballage og transportudstyr.		

TotalGoodsItemQuantity

Feltnavn	IaltGodsVareMængde	Alternativ term	
Brug	0..1	Afløftes	Aftales
Datatype	Quantity		
Definition	Det optalte antal godsvarer i en forsendelse.		

TotalTransportHandlingUnitQuantity

Feltnavn	IaltTransportHåndteringsEnhedAntal	Alternativ term	
Brug	0..1	Afløftes	Aftales
Datatype	Quantity		
Definition	Det optalte antal transporthåndteringsenheder i en forsendelse, f.eks. paller, kartoner eller kasser.		

InsuranceValueAmount

Feltnavn	ForsikringsVærdiBeløb	Alternativ term	
Brug	0..1	Afløftes	Aftales
Datatype	Amount		
Definition	Det totale forsikrede værdibeløb for forsendelsen.		

DeclaredCustomsValueAmount

Feltnavn	ToldDeklareretVærdiBeløb	Alternativ term	
Brug	0..1	Afløftes	Aftales
Datatype	Amount		
Definition	Beløb for de varer i en forsendelse, der er tolddeklareret, og som er underlagt samme toldprocedurer, og har samme told-/statistik hoved, landeoplysninger og toldregime.		

DeclaredForCarriageValueAmount

Feltnavn	DeklareretTransportVærdiBeløb	Alternativ term	
Brug	0..1	Afløftes	Aftales
Datatype	Amount		
Definition	Værdi, der angives af afsenderen eller dennes agent, og hvis eneste formål er at regulere fragtførerens erstatningsansvar i forhold til, hvad der er angivet i transportkontrakten i tilfælde af tab eller skade på gods, eller ved forsinket levering.		

DeclaredStatisticsValueAmount

Feltnavn	DeklareretStatistikVærdiBeløb	Alternativ term	
Brug	0..1	Afløftes	Aftales
Datatype	Amount		
Definition	Værdi til statistisk brug, der angives for de varer i forsendelsen, der har samme statistik hoved.		

FreeOnBoardValueAmount

Feltnavn	FOBVærdiBeløb	Alternativ term	
Brug	0..1	Afløftes	Aftales
Datatype	Amount		
Definition	Pengebeløb, der er skal betales eller er betalt, som beregnet i henhold til den relevante handelslevering.		

SpecialInstructions

Feltnavn	SærligInstruktion	Alternativ term	
Brug	0..n	Afløftes	Aftales
Datatype	Text		
Definition	Særlige instrukser vedrørende en forsendelse.		

DeliveryInstructions

Feltnavn	LeveringsInstruktion	Alternativ term	
Brug	0..n	Afløftes	Aftales
Datatype	Text		
Definition	Særlige instrukser vedrørende en forsendelse.		

SplitConsignmentIndicator

Feltnavn	DeltSendingIndikator	Alternativ term	
Brug	0..1	Afløftes	Aftales
Datatype	Indicator		
Definition	Angiver, om sendingen er blevet delt under transit.		

Klasse specifikationer**Consignment**

Klassenavn	Sending	Alternativ term	
Brug	1	Afløftes	Aftales
Datatype	Consignment		
Definition	Oplysninger vedrørende en Sending, der dækker forsendelsen.		
Se afsnit	3.20		

GoodsItem

Klassenavn	GodsVare	Alternativ term	
Brug	0..n	Afløftes	Aftales
Datatype	GoodsItem		
Definition	Oplysninger vedrørende GodsVare (for bulkgoods).		
Se afsnit	3.44		

ShipmentStage

Klassenavn	ForsendelsesStadie	Alternativ term	
Brug	0..n	Afløftes	Aftales
Datatype	ShipmentStage		
Definition	Oplysninger vedrørende ForsendelsesStadie.		
Se afsnit	3.95		

Delivery

Klassenavn	Levering	Alternativ term	
Brug	0..1	Afløftes	Aftales
Datatype	Delivery		
Definition	Oplysninger vedrørende Levering.		
Se afsnit	3.29		

TransportHandlingUnit

Klassenavn	TransportHåndteringsEnhed	Alternativ term	
Brug	0..n	Afløftes	Aftales
Datatype	TransportHandlingUnit		
Definition	Oplysninger vedrørende den TransportHåndteringsEnhed, der bruges til løst gods og gods, der er pakket i beholdere.		
Se afsnit	3.111		

OriginAddress

Klassenavn	OprindelsesAdresse	Alternativ term	
Brug	0..1	Afløftes	Aftales
Datatype	Address		
Definition	Oplysninger vedrørende den region, som varerne er produceret eller forarbejdet i, i henhold til de kriterier, der er defineret, til brug ved beregning af Toldsatsen, ved antalsbegrænsninger eller andre handelsrestriktioner.		
Se afsnit	3.1		

FirstArrivalPortLocation

Klassenavn	FørsteAnkomstHavnLokation	Alternativ term	
Brug	0..1	Afløftes	Aftales
Datatype	Location		
Definition	Bruges til at identificere den første ankomstlokation. For søtransport vil dette være en havn, for lufttransport en lufthavn og for landtransport et grænsekontrolsted.		
Se afsnit	3.60		

LastExitPortLocation

Klassenavn	SidsteUdførselsHavnLokation	Alternativ term	
Brug	0..1	Afløftes	Aftales
Datatype	Location		
Definition	Bruges til at identificere den sidste udførselslokation. For søtransport vil dette være en havn, for lufttransport en lufthavn og for landtransport et grænsekontrolsted.		
Se afsnit	3.60		

ExportCountry

Klassenavn	EksportLand	Alternativ term	
Brug	0..1	Afløftes	Aftales
Datatype	Country		
Definition	Bruges til at identificere det land, som varerne oprindeligt blev eksporteret fra, uden der har fundet handelstransaktioner sted i transitlande.		
Se afsnit	3.24		

FreightAllowanceCharge

Klassenavn	FragtRabatGebyr	Alternativ term	
Brug	0..n	Afløftes	Aftales
Datatype	AllowanceCharge		
Definition	Omkostninger, der er påløbet for fragtføreren under enhver form for transport af varerne fra et sted til et andet i henhold til betingelserne i transportkontrakten. Udover transportomkostningerne kan disse være elementer som f.eks. emballering, dokumentation, læsning, losning og forsikring (i det omfang de vedrører fragtomkostningerne).		
Se afsnit	3.4		

Ekskluderede klasser og felter i Shipment (Forsendelse)

Ingen

3.95. ShipmentStage



ShipmentStage (ForsendelsesStadie) specifikation

Navn	ForsendelsesStadie	Alternativ term	
Definition	Oplysninger vedrørende et ForsendelsesStadie.		

ShipmentStage

Felter

UBL-Navn	DK-Navn	Datatype	Afløftes	Brug
ID	ID	Identifier	Aftales	0..1
TransportModeCode	TransportMetodeKode	Code	Aftales	0..1
TransportMeansTypeCode	TransportMiddelTypeKode	Code	Aftales	0..1
TransitDirectionCode	TransitRetningsKode	Code	Aftales	0..1
PreCarriageIndicator	FørTransportIndikator	Indicator	Aftales	1
OnCarriageIndicator	UnderTransportIndikator	Indicator	Aftales	1

Underklasser i klassen ShipmentStage (ForsendelsesStadie)

UBL-Navn	DK-Navn	Afløftes	Brug	Reference
TransitPeriod	TransitPeriode	Aftales	0..1	3.78
CarrierParty	FragtPart	Aftales	0..n	3.70
TransportMeans	TransportMåde	Aftales	0..1	3.112
LoadingPortLocation	LasteHavnLokation	Aftales	0..1	3.60
UnloadingPortLocation	LosseHavnLokation	Aftales	0..1	3.60
TransshipPortLocation	OmladningsHavnLokation	Aftales	0..1	3.60

Felt specifikationer

ID

Feltnavn	ID	Alternativ term	
Brug	0..1	Afløftes	Aftales
Datatype	Identifier		
Definition	Identifikationen for et ForsendelsesStadie.		

TransportModeCode

Feltnavn	TransportMetodeKode	Alternativ term	
Brug	0..1	Afløftes	Aftales
Datatype	Code		
Definition	Den transportmetode, der anvendes for et ForsendelsesStadie.		

TransportMeansTypeCode

Feltnavn	TransportMiddelTypeKode	Alternativ term	
Brug	0..1	Afløftes	Aftales
Datatype	Code		
Definition	Det transportmiddel, der anvendes for et ForsendelsesStadie.		

TransitDirectionCode

Feltnavn	TransitRetningsKode	Alternativ term	
Brug	0..1	Afløftes	Aftales
Datatype	Code		
Definition	Transitretningen for et ForsendelsesStadie.		

PreCarriageIndicator

Feltnavn	FørTransportIndikator	Alternativ term	
Brug	1	Afløftes	Aftales
Datatype	Indicator		
Definition	En indikation af, om stadiet ligger før forsendelsens hovedtransport.		

OnCarriageIndicator

Feltnavn	UnderTransportIndikator	Alternativ term	
Brug	1	Afløftes	Aftales
Datatype	Indicator		
Definition	En indikation af, om stadiet ligger efter forsendelsens hovedtransport.		

Klasse specifikationer

TransitPeriod

Klassenavn	TransitPeriode	Alternativ term	
Brug	0..1	Afløftes	Aftales
Datatype	Period		
Definition	Oplysninger vedrørende TransitPeriode.		
Se afsnit	3.78		

CarrierParty

Klassenavn	FragtPart	Alternativ term	
Brug	0..n	Afløftes	Aftales
Datatype	Party		
Definition	Oplysninger vedrørende fragtføreren.		
Se afsnit	3.70		

TransportMeans

Klassenavn	TransportMåde	Alternativ term	
Brug	0..1	Afløftes	Aftales
Datatype	TransportMeans		
Definition	Oplysninger vedrørende transportmidlet.		
Se afsnit	3.112		

LoadingPortLocation

Klassenavn	LasteHavnLokation	Alternativ term	
Brug	0..1	Afløftes	Aftales
Datatype	Location		
Definition	Oplysninger vedrørende LasteHavnLokation.		
Se afsnit	3.60		

UnloadingPortLocation

Klassenavn	LosseHavnLokation	Alternativ term	
Brug	0..1	Afløftes	Aftales
Datatype	Location		
Definition	Oplysninger vedrørende LosseHavnLokation.		
Se afsnit	3.60		

TransshipPortLocation

Klassenavn	OmladningsHavnLokation	Alternativ term	
Brug	0..1	Afløftes	Aftales
Datatype	Location		
Definition	Oplysninger vedrørende LosseHavnLokation.		
Se afsnit	3.60		

Ekskluderede klasser og felter i ShipmentStage (ForsendelsesStadie)

Ingen

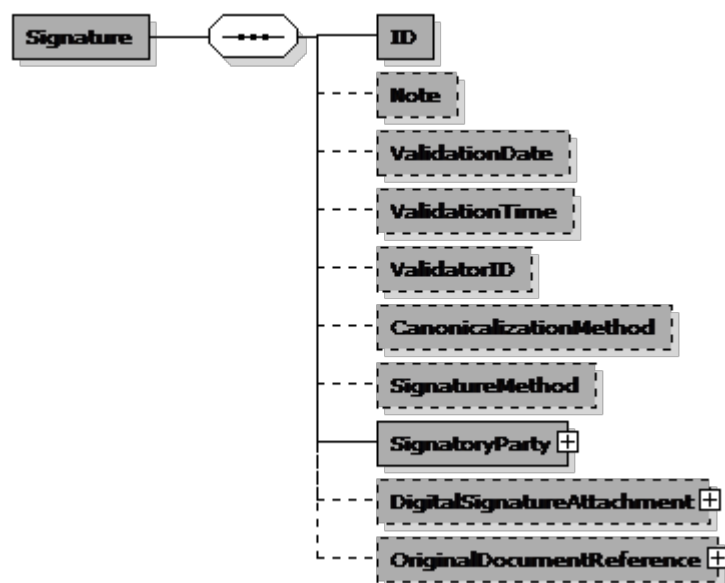
3.96. Signature

Signature (Signatur) specifikation

Navn	Signatur	Alternativ term	
Definition	En signatur.		
Se i øvrigt	OIOUBL_GUIDE_SIGNATUR (G31)		

Signature

Felter

UBL-Navn	DK-Navn	Datatype	Afløftes	Brug
ID	ID	Identifier	Ja	1
Note	Notat	Text	Ja	0..1
ValidationDate	ValideringsDato	Date	Ja	0..1
ValidationTime	ValideringsTidspunkt	Time	Ja	0..1
ValidatorID	ValideringsID	Identifier	Ja	0..1
CanonicalizationMethod	KanoniseretMetode	Text	Ja	0..1
SignatureMethod	SignaturMetode	Text	Ja	0..1

Underklasser i klassen Signature (Signatur)

UBL-Navn	DK-Navn	Afløftes	Brug	Reference
SignatoryParty	SignaturPart	Ja	1	3.70
DigitalSignatureAttachment	VedhæftetDigitalSignatur	Ja	0..1	3.5
OriginalDocumentReference	OriginalDokumentReference	Ja	0..1	3.36

Felt specifikationer

ID

Feltnavn	ID	Alternativ term	
Brug	1	Afløftes	Ja
Datatype	Identifier		
Definition	Identificerer en signatur som er blevet brugt til at signere med.		

Note

Feltnavn	Notat	Alternativ term	
Brug	0..1	Afløftes	Ja
Datatype	Text		
Definition	Fritekst vedrørende signaturen eller omstændighederne hvor den er brugt.		

ValidationDate

Feltnavn	ValideringsDato	Alternativ term	
Brug	0..1	Afløftes	Ja
Datatype	Date		
Definition	Angiver den dato, signaturen blev godkendt.		

ValidationTime

Feltnavn	ValideringsTidspunkt	Alternativ term	
Brug	0..1	Afløftes	Ja
Datatype	Time		
Definition	Angiver det klokkeslæt, signaturen blev godkendt.		

ValidatorID

Feltnavn	ValideringsID	Alternativ term	
Brug	0..1	Afløftes	Ja
Datatype	Identifier		
Definition	Identificerer den organisation, person eller server, der har godkendt signaturen.		

CanonicalizationMethod

Feltnavn	KanoniseretMetode	Alternativ term	
Brug	0..1	Afløftes	Ja
Datatype	Text		
Definition	Beskrivelsen af responsen på handelsdokumentet.		

SignatureMethod

Feltnavn	SignaturMetode	Alternativ term	
Brug	0..1	Afløftes	Ja
Datatype	Text		
Definition	Beskrivelsen af responsen på handelsdokumentet.		

Klasse specifikationer

SignatoryParty

Klassenavn	SignaturPart	Alternativ term	
Brug	1	Afløftes	Ja
Datatype	Party		
Definition	Identificerer den part, der har signeret dokumentet.		
Se afsnit	3.70		

DigitalSignatureAttachment

Klassenavn	VedhæftetDigitalSignatur	Alternativ term	
Brug	0..1	Afløftes	Ja
Datatype	Attachment		
Definition	Refererer til den faktiske kodede signatur (f.eks. i XMLDSIG-format).		
Se afsnit	3.5		

OriginalDocumentReference

Klassenavn	OriginalDokumentReference	Alternativ term	
Brug	0..1	Afløftes	Ja
Datatype	DocumentReference		
Definition	En reference til det faktiske dokument, som signaturen gælder for. Dette kan bruges som bevis for det billede, den signerende part så, da signaturen blev angivet.		
Se afsnit	3.36		

Ekskluderede klasser og felter i Signature (Signatur)

Ingen

3.97. StatementLine



StatementLine (KontoUdtogsLinje) specifikation

Navn	KontoUdtogsLinje	Alternativ term
Definition		

Eksempel

```

<cac:StatementLine>
  <cbc:ID>1</cbc:ID>
  <cbc:BalanceBroughtForwardIndicator>false</cbc:BalanceBroughtForwardIndicator>
  <cbc:DebitLineAmount currencyID="DKK">1000.00</cbc:DebitLineAmount>
  <cbc:CreditLineAmount currencyID="DKK">1000.00</cbc:CreditLineAmount>

```

```
<cbc:BalanceAmount currencyID="DKK">0.00</cbc:BalanceAmount>
</cac:StatementLine>
```

Felter

UBL-Navn	DK-Navn	Datatype	Afløftes	Brug
ID	ID	Identifier	Ja	1
Note	Note	Text	Ja	0..1
UUID	UniversalUnikID	Identifier	Aftales	0..1
BalanceBroughtForwardIndicator	ForrigeBalanceIndikator	Indicator	Ja	0..1
DebitLineAmount	DebetLinjeBeløb	Amount	Ja	0..1
CreditLineAmount	KreditLinjeBeløb	Amount	Ja	0..1
BalanceAmount	BalanceBeløb	Amount	Ja	0..1

Underklasser i klassen StatementLine (KontoUdtogsLinje)

UBL-Navn	DK-Navn	Afløftes	Brug	Reference
PaymentMeans	BetalingsMåde	Ja	0..1	3.76
PaymentTerms	BetalingsBetingelser	Ja	0..n	3.77
BuyerCustomerParty	Køber	Ja	0..1	3.27
SellerSupplierParty	Sælger	Ja	0..1	3.100
OriginatorCustomerParty	OprindeligKunde	Ja	0..1	3.27
AccountingCustomerParty	RegningsKundePart	Ja	0..1	3.27
AccountingSupplierParty	RegningsLeverandørPart	Ja	0..1	3.100
PayeeParty	BetalingsModtagerPart	Ja	0..1	3.70
InvoicePeriod	FakturaPeriode	Ja	0..1	3.78
BillingReference	Betalingsreference	Ja	0..n	3.6
DocumentReference	DokumentReference	Ja	0..n	3.36
ExchangeRate	ValutaKurs	Ja	0..1	3.40

Felt specifikationer

ID

Feltnavn	ID	Alternativ term	
Brug	1	Afløftes	Ja
Datatype	Identifier		
Definition	Identifikation for KontoUdtogsLinje.		

Note

Feltnavn	Note	Alternativ term	
Brug	0..1	Afløftes	Ja
Datatype	Text		
Definition	Fritekst vedrørende KontoUdtogsLinje. Dette element kan eventuelt indeholde noter eller lignende oplysninger, der ikke udtrykkeligt fremgår i andre strukturer.		

UUID

Feltnavn	UniversalUnikID	Alternativ term	
Brug	0..1	Afløftes	Aftales
Datatype	Identifier		
Definition	Computergenereret universelt entydigt id (UUID) for KontoUdtogsLinje-instansen.		

BalanceBroughtForwardIndicator

Feltnavn	ForrigeBalanceIndikator	Alternativ term	
Brug	0..1	Afløftes	Ja
Datatype	Indicator		
Definition	Indikation af (SAND), at KontoUdtogsLinje indeholder en overført saldo.		

DebitLineAmount

Feltnavn	DebetLinjeBeløb	Alternativ term	
Brug	0..1	Afløftes	Ja
Datatype	Amount		
Definition	Det beløb, der er debiteret på KontoUdtogsLinje.		
Forretningsregel	Enten Debit eller Kredit beløb skal angives		
Afhængigheder	../CreditLineAmount		

CreditLineAmount

Feltnavn	KreditLinjeBeløb	Alternativ term	
Brug	0..1	Afløftes	Ja
Datatype	Amount		
Definition	Det beløb, der er krediteret på KontoUdtogsLinje.		
Forretningsregel	Enten Debit eller Kredit beløb skal angives		
Afhængigheder	../DebitLineAmount		

BalanceAmount

Feltnavn	BalanceBeløb	Alternativ term	
Brug	0..1	Afløftes	Ja
Datatype	Amount		
Definition	Saldobeløbet på KontoUdtogsLinje.		

Klasse specifikationer

PaymentMeans

Klassenavn	BetalingsMåde	Alternativ term	
Brug	0..1	Afløftes	Ja
Datatype	PaymentMeans		
Definition	Oplysninger vedrørende BetalingsMåde.		
Se afsnit	3.76		
Se i øvrigt	OIOUBL_GUIDE_BETALING (G24)		

PaymentTerms

Klassenavn	BetalingsBetingelser	Alternativ term	
Brug	0..n	Afløftes	Ja
Datatype	PaymentTerms		
Definition	Oplysninger vedrørende BetalingsBetingelser.		
Se afsnit	3.77		
Se i øvrigt	OIOUBL_GUIDE_BETALING (G24)		

BuyerCustomerParty

Klassenavn	Køber	Alternativ term	
Brug	0..1	Afløftes	Ja
Datatype	CustomerParty		
Definition	Oplysninger vedrørende Køber.		
Se afsnit	3.27		
Se i øvrigt	OIOUBL_GUIDE_PART (G23)		

SellerSupplierParty

Klassenavn	Sælger	Alternativ term	
Brug	0..1	Afløftes	Ja
Datatype	SupplierParty		
Definition	Oplysninger vedrørende Sælger.		
Se afsnit	3.100		
Se i øvrigt	OIOUBL_GUIDE_PART (G23)		

OriginatorCustomerParty

Klassenavn	OprindeligKunde	Alternativ term	
Brug	0..1	Afløftes	Ja
Datatype	CustomerParty		
Definition	Oplysninger vedrørende OprindeligKunde.		
Se afsnit	3.27		
Se i øvrigt	OIOUBL_GUIDE_PART (G23)		

AccountingCustomerParty

Klassenavn	RegningsKundePart	Alternativ term	
Brug	0..1	Afløftes	Ja
Datatype	CustomerParty		
Definition	Oplysninger vedrørende RegningsKundePart.		
Se afsnit	3.27		
Se i øvrigt	OIOUBL_GUIDE_PART (G23)		

AccountingSupplierParty

Klassenavn	RegningsLeverandørPart	Alternativ term	
Brug	0..1	Afløftes	Ja
Datatype	SupplierParty		
Definition	Oplysninger vedrørende RegningsLeverandørPart.		
Se afsnit	3.100		
Se i øvrigt	OIOUBL_GUIDE_PART (G23)		

PayeeParty

Klassenavn	BetalingsModtagerPart	Alternativ term	
Brug	0..1	Afløftes	Ja
Datatype	Party		
Definition	Oplysninger vedrørende BetalingsModtagerPart.		
Se afsnit	3.70		

InvoicePeriod

Klassenavn	FakturaPeriode	Alternativ term	
Brug	0..1	Afløftes	Ja
Datatype	Period		
Definition	Oplysninger vedrørende FakturaPeriode.		
Se afsnit	3.78		

BillingReference

Klassenavn	Betalingsreference	Alternativ term	
Brug	0..n	Afløftes	Ja
Datatype	BillingReference		
Definition	Oplysninger vedrørende AfregningsReference.		
Se afsnit	3.6		

DocumentReference

Klassenavn	DokumentReference	Alternativ term	
Brug	0..n	Afløftes	Ja
Datatype	DocumentReference		
Definition	Oplysninger vedrørende DokumentReference til faktura, kreditnote, rykker eller betaling (ind-/udbetaling)		
Se afsnit	3.36		

ExchangeRate

Klassenavn	ValutaKurs	Alternativ term	
Brug	0..1	Afløftes	Ja
Datatype	ExchangeRate		
Definition	Oplysninger vedrørende VekselKurs (mellem valutaen for KontoUdtogsLinje og valutaen for det relaterede dokument).		
Se afsnit	3.40		
Se i øvrigt	OIOUBL_GUIDE_VALUTA (G18)		

Ekskluderede klasser og felter i StatementLine (KontoUdtogsLinje)

Ingen

3.98. Status

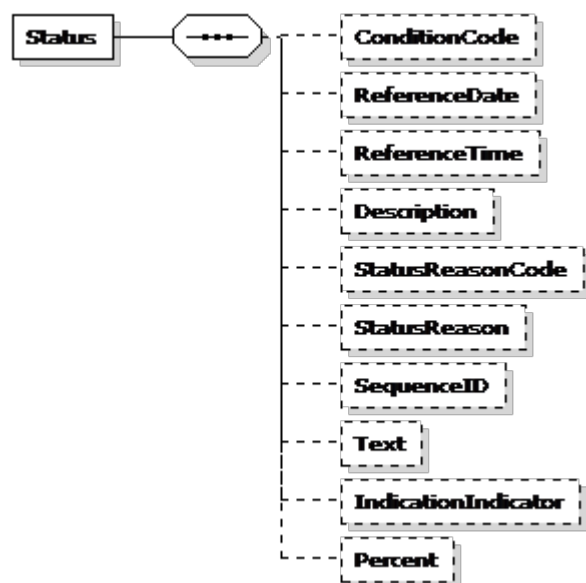

Status specifikation

Navn	Status	Alternativ term	
Definition	De oplysninger, der er relevante for en tilstand eller en placering for et objekt.		

Status

Felter

UBL-Navn	DK-Navn	Datatype	Afløftes	Brug
ConditionCode	BetingelsesKode	Code	Aftales	0..1
ReferenceDate	ReferenceDato	Date	Aftales	0..1
ReferenceTime	ReferenceTidspunkt	Time	Aftales	0..1
Description	Beskrivelse	Text	Aftales	0..1
StatusReasonCode	StatusÅrsagsKode	Code	Aftales	0..1
StatusReason	StatusÅrsag	Text	Aftales	0..1
SequenceID	SekvensID	Identifier	Aftales	0..1
Text	Tekst	Text	Aftales	0..1
IndicationIndicator	IndikationIndikator	Indicator	Aftales	0..1
Percent	ProcentNumerisk	Numeric	Aftales	0..1

Underklasser i klassen Status

Ingen

Felt specifikationer

ConditionCode

Feltnavn	BetingelsesKode	Alternativ term	
Brug	0..1	Afløftes	Aftales
Datatype	Code		
Definition	En kode, der angiver status for det relaterede objekt.		

ReferenceDate

Feltnavn	ReferenceDato	Alternativ term	
Brug	0..1	Afløftes	Aftales
Datatype	Date		
Definition	En værdi for ReferenceDato for denne status.		

ReferenceTime

Feltnavn	ReferenceTidspunkt	Alternativ term	
Brug	0..1	Afløftes	Aftales
Datatype	Time		
Definition	En værdi for ReferenceTidspunkt for denne status.		

Description

Feltnavn	Beskrivelse	Alternativ term	
Brug	0..1	Afløftes	Aftales
Datatype	Text		
Definition	En tekstbeskrivelse af denne status.		

StatusReasonCode

Feltnavn	StatusÅrsagsKode	Alternativ term	
Brug	0..1	Afløftes	Aftales
Datatype	Code		
Definition	En kode, der angiver årsagen for en Statusbetingelse.		

StatusReason

Feltnavn	StatusÅrsag	Alternativ term	
Brug	0..1	Afløftes	Aftales
Datatype	Text		
Definition	Årsagen til denne tilstand eller placering, angivet som tekst.		

SequenceID

Feltnavn	SekvensID	Alternativ term	
Brug	0..1	Afløftes	Aftales
Datatype	Identifier		
Definition	En entydig identifikation for sekvensen for denne status.		

Text

Feltnavn	Tekst	Alternativ term	
Brug	0..1	Afløftes	Aftales
Datatype	Text		
Definition	Her angives eventuelle tekstplysninger vedrørende denne status.		

IndicationIndicator

Feltnavn	IndikationIndikator	Alternativ term	
Brug	0..1	Afløftes	Aftales
Datatype	Indicator		
Definition	Her angives den relevante indikator for en specifik status.		

Percent

Feltnavn	ProcentNumerisk	Alternativ term	
Brug	0..1	Afløftes	Aftales
Datatype	Numeric		
Definition	Her angives den relevante procent for en specifik status.		

Ekskluderede klasser og felter i Status

Ingen

3.99. Stowage

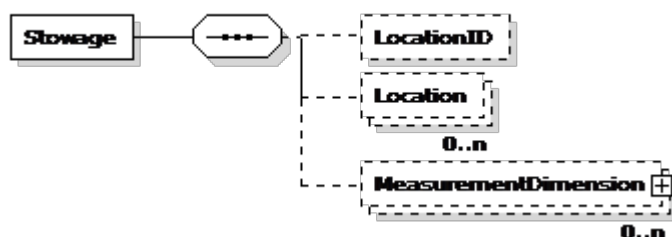

Stowage (LastePlacering) specifikation

Navn	LastePlacering	Alternativ term	
Definition	En placering ombord på et transportmiddel, hvor det specificerede gods eller transportudstyr bliver eller er blevet stuvet.		

Stowage

Felter

UBL-Navn	DK-Navn	Datatype	Afløftes	Brug
LocationID	LokationsID	Identifier	Aftales	0..1
Location	Lokation	Text	Aftales	0..n

Underklasser i klassen Stowage (LastePlacering)

UBL-Navn	DK-Navn	Afløftes	Brug	Reference
MeasurementDimension	MåleDimension	Aftales	0..n	3.34

Felt specifikationer

LocationID

Felt navn	LokationsID	Alternativ term	
Brug	0..1	Afløftes	Aftales
Datatype	Identifier		
Definition	Anvendes til at identificere en placering ombord på et transportmiddel, hvor det specificerede gods eller transportudstyr bliver eller er blevet stuvet.		

Location

Felt navn	Lokation	Alternativ term	
Brug	0..n	Afløftes	Aftales
Datatype	Text		
Definition	Beskrivelse af en placering ombord på et transportmiddel, hvor det specificerede gods eller transportudstyr bliver eller er blevet stuvet.		

Klasse specifikationer***MeasurementDimension***

Klassenavn	MåleDimension	Alternativ term	
Brug	0..n	Afløftes	Aftales
Datatype	Dimension		
Definition	Oplysninger vedrørende målinger (herunder længder, masse og volumen) for denne lasteplacering.		
Se afsnit	3.34		

Ekskluderede klasser og felter i Stowage (LastePlacering)

Ingen

3.100. SupplierParty

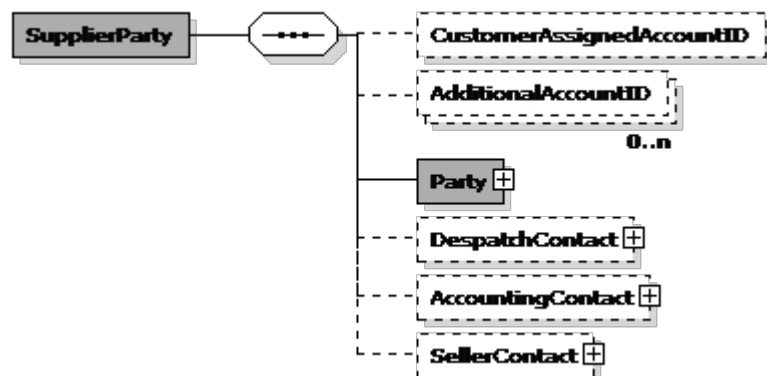

SupplierParty (Leverandør) specifikation

Navn	Leverandør	Alternativ term	
Definition	Oplysninger vedrørende LeverandørPart.		

Eksempel

```
<cac:AccountingSupplierParty>
  + <cac:Party />
</cac:AccountingSupplierParty>
```

Felter

UBL-Navn	DK-Navn	Datatype	Afløftes	Brug
CustomerAssignedAccountID	KundeKontoID	Identifier	Aftales	0..1
AdditionalAccountID	SuplerendeKontoID	Identifier	Aftales	0..n

Underklasser i klassen SupplierParty (Leverandør)

UBL-Navn	DK-Navn	Afløftes	Brug	Reference
Party	PartSpecifikation	Ja	1	3.70
DespatchContact	AfsendelsesKontakt	Aftales	0..1	3.21
AccountingContact	AfregningsKontakt	Aftales	0..1	3.21
SellerContact	SælgerKontakt	Aftales	0..1	3.21

Felt specifikationer

CustomerAssignedAccountID

Feltnavn	KundeKontID	Alternativ term	
Brug	0..1	Afløftes	Aftales
Datatype	Identifier		
Definition	En identifikation for Leverandøren, angivet af Kunden, dvs. Kundens interne reference for Leverandøren.		

AdditionalAccountID

Feltnavn	SuplerendeKontID	Alternativ term	
Brug	0..n	Afløftes	Aftales
Datatype	Identifier		
Definition	En identifikation af Leverandøren, angivet af en tredjepart.		

Klasse specifikationer

Party

Klassenavn	PartSpecifikation	Alternativ term	
Brug	1	Afløftes	Ja
Datatype	Party		
Definition	Oplysninger vedrørende Part.		
Se afsnit	3.70		

DespatchContact

Klassenavn	AfsendelsesKontakt	Alternativ term	
Brug	0..1	Afløftes	Aftales
Datatype	Contact		
Definition	Oplysninger vedrørende Afsender.		
Se afsnit	3.21		

AccountingContact

Klassenavn	AfregningsKontakt	Alternativ term	
Brug	0..1	Afløftes	Aftales
Datatype	Contact		
Definition	Oplysninger vedrørende Leverandørens AfregningsKontakt.		
Se afsnit	3.21		

SellerContact

Klassenavn	SælgerKontakt	Alternativ term	
Brug	0..1	Afløftes	Aftales
Datatype	Contact		
Definition	Oplysninger vedrørende Sælger.		
Se afsnit	3.21		

Ekskluderede klasser og felter i SupplierParty (Leverandør)

Navn	DK-Navn	Type
DataSendingCapability	DataOverførselEvne	Felt

3.101. TaxCategory

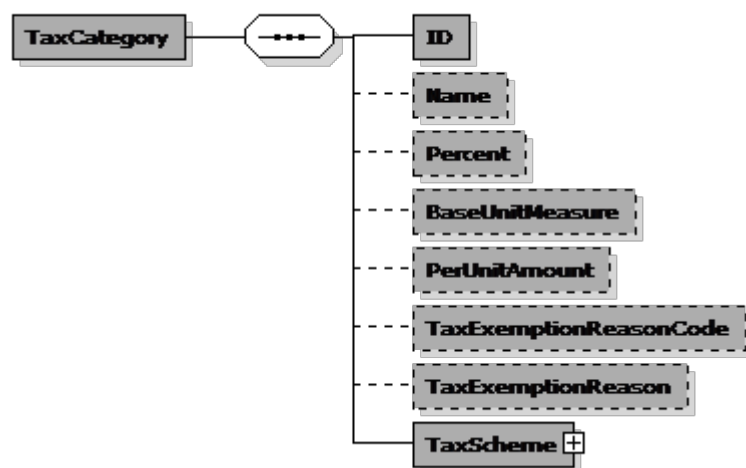

TaxCategory (AfgiftsKategori) specifikation

Navn	AfgiftsKategori	Alternativ term	
Definition	Oplysninger om en AfgiftsKategori.		
Se i øvrigt	OIOUBL_GUIDE_SKAT (G27)		

Eksempel

```

<cac:TaxCategory>
  <cbc:ID schemeAgencyID="320" schemeID="urn:oioubl:id:taxcategoryid-1.1">StandardRated</cbc:ID>
  <cbc:Percent>25</cbc:Percent>
  + <cac:TaxScheme />
</cac:TaxCategory>
  
```

Felter

UBL-Navn	DK-Navn	Datatype	Afløftes	Brug
ID	ID	Identifier	Ja	1
Name	Navn	Name	Ja	0..1
Percent	Procent	Percent	Ja	0..1
BaseUnitMeasure	BasisEnhed	Measure	Ja	0..1
PerUnitAmount	PerEnhedBeløb	Amount	Ja	0..1
TaxExemptionReasonCode	AfgiftUndtagelseÅrsagsKode AfgiftUndtagelseÅrsag	Code	Ja	0..1
TaxExemptionReason	AfgiftUndtagelseÅrsag	Text	Ja	0..1

Underklasser i klassen TaxCategory (AfgiftsKategori)

UBL-Navn	DK-Navn	Afløftes	Brug	Reference
TaxScheme	AfgiftsSkema	Ja	1	3.102

Felt specifikationer

ID

Feltnavn	ID	Alternativ term	
Brug	1	Afløftes	Ja
Datatype	Identifier		
Definition	Identifikationen for AfgiftsKategori.		
Eksempel	StandardRated		

Name

Feltnavn	Navn	Alternativ term	
Brug	0..1	Afløftes	Ja
Datatype	Name		
Definition	Navn på AfgiftsKategori.		
Forretningsregel	Anvendes ikke i DK (men kan forekomme i NES).		

Percent

Feltnavn	Procent	Alternativ term	
Brug	0..1	Afløftes	Ja
Datatype	Percent		
Definition	Afgiftssatsen for kategorien angivet som en procent.		
Forretningsregel	Anvendes, hvis Afgift er baseret på en procentsats.		
Eksempel	25		

BaseUnitMeasure

Feltnavn	BasisEnhed	Alternativ term	
Brug	0..1	Afløftes	Ja
Datatype	Measure		
Definition	Den mængde enheder, som en afgift beregnes efter, hvis afgiften pålægges med en bestemt sats pr. enhed.		
Forretningsregel	Anvendes kun, hvis PerEnhedBeløb anvendes.		
Afhængigheder	../PerUnitAmount		

PerUnitAmount

Feltnavn	PerEnhedBeløb	Alternativ term	
Brug	0..1	Afløftes	Ja
Datatype	Amount		
Definition	Den sats, der pålægges pr. enhed, hvis afgiften pålægges med en bestemt sats pr. enhed.		
Forretningsregel	Anvendes, hvis Afgift er et fast beløb.		
Afhængigheder	../BaseUnitMeasure		

TaxExemptionReasonCode

Feltnavn	AfgiftUndtagelseÅrsagsKode AfgiftUndtagelseÅrsag	Alternativ term	
Brug	0..1	Afløftes	Ja
Datatype	Code		
Definition	Årsagen til afgift fritagelse, angivet som kode.		

TaxExemptionReason

Feltnavn	AfgiftUndtagelseÅrsag	Alternativ term	
Brug	0..1	Afløftes	Ja
Datatype	Text		
Definition	Årsagen til afgift fritagelse, angivet som tekst.		

Klasse specifikationer

TaxScheme

Klassenavn	AfgiftsSkema	Alternativ term	AfgiftsOmråde
Brug	1	Afløftes	Ja
Datatype	TaxScheme		
Definition	Oplysninger vedrørende AfgiftOmråde.		
Se afsnit	3.102		

Ekskluderede klasser og felter i TaxCategory (AfgiftsKategori)

Navn	DK-Navn	Type
TierRange	LagRækkevide	Felt
TierRatePercent	LagRækkeviddeProcent	Felt

3.102. TaxScheme

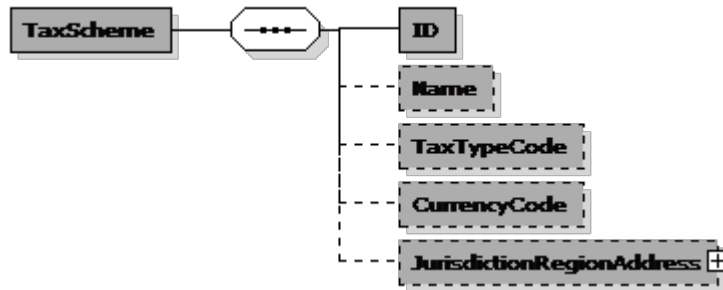

TaxScheme (AfgiftsSkema) specifikation

Navn	AfgiftsSkema	Alternativ term	
Definition	Oplysninger vedrørende et AfgiftsOmråde.		

Eksempel

```
<cac:PartyTaxScheme>
  <cbc:CompanyID schemeID="DK:SE">DK16356706</cbc:CompanyID>
  + <cac:TaxScheme />
</cac:PartyTaxScheme>
```

Felter

UBL-Navn	DK-Navn	Datatype	Afløftes	Brug
ID	ID	Identifier	Ja	1
Name	Navn	Name	Ja	0..1
TaxTypeCode	AfgiftsTypeKode	Code	Ja	0..1
CurrencyCode	ValutaKode	Code	Ja	0..1

Underklasser i klassen TaxScheme (AfgiftsSkema)

UBL-Navn	DK-Navn	Afløftes	Brug	Reference
JurisdictionRegionAddress	MyndighedsOmrådeAdresse	Ja	0..1	3.102.1

Felt specifikationer

ID

Feltnavn	ID	Alternativ term	
Brug	1	Afløftes	Ja
Datatype	Identifier		
Definition	Identifikationen for AfgiftsOmråde.		
Eksempel	63		

Name

Feltnavn	Navn	Alternativ term	
Brug	0..1	Afløftes	Ja
Datatype	Name		
Definition	Navn på AfgiftsOmråde.		
Forretningsregel	Bør altid angives ved national handel.		

TaxTypeCode

Feltnavn	AfgiftsTypeKode	Alternativ term	
Brug	0..1	Afløftes	Ja
Datatype	Code		
Definition	Identifikation for AfgiftsType.		
Kodeliste	urn:oioubl:codelist:taxtypecode-1.1		
Eksempel	StandardRated		

CurrencyCode

Feltnavn	ValutaKode	Alternativ term	
Brug	0..1	Afløftes	Ja
Datatype	Code		
Definition	Den valuta, som afgiften opkræves og rapporteres i, angivet som en kode.		
Kodeliste	urn:un:unece:uncefact:codelist:specification:54217:2001		
Eksempel	EUR		

Klasse specifikationer

JurisdictionRegionAddress

Klassenavn	MyndighedsOmrådeAdresse	Alternativ term	
Brug	0..1	Afløftes	Ja
Datatype	Address		
Definition	Oplysninger vedrørende Adresse (på skattemyndighed).		
Forretningsregel	Kun landekode anvendes. Hvis adressen ikke er angivet anses den for at være Danmark.		
Se afsnit	3.102.1		

Ekskluderede klasser og felter i TaxScheme (AfgiftsSkema)

Ingen

3.102.1. TaxScheme.JurisdictionRegionAddress

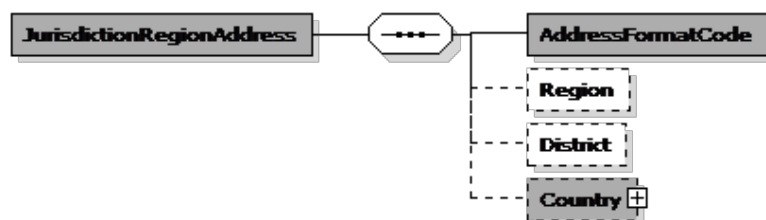

JurisdictionRegionAddress (Adresse) specifikation

Navn	Adresse	Alternativ term	
Definition	Oplysninger vedrørende en struktureret adresse		
Se i øvrigt	OIOUBL_GUIDE_ADRESSE (G36)		

TaxScheme.JurisdictionRegionAddress

Felter

UBL-Navn	DK-Navn	Datatype	Afløftes	Brug
AddressFormatCode	FormatKode	Code	Ja	1
Region	Region	Text	Aftales	0..1
District	Distrikt	Text	Aftales	0..1

Underklasser i klassen JurisdictionRegionAddress (Adresse)

UBL-Navn	DK-Navn	Afløftes	Brug	Reference
Country	Land	Ja	0..1	3.24

Felt specifikationer**AddressFormatCode**

Feltnavn	FormatKode	Alternativ term	
Brug	1	Afløftes	Ja
Datatype	Code		
Definition	En kode der angiver denne addresses format.		
Kodeliste	urn:oiubl:codelist:addressformatcode-1.1		
Lovlige værdier	StructuredRegion		

Region

Feltnavn	Region	Alternativ term	
Brug	0..1	Afløftes	Aftales
Datatype	Text		
Definition	Region eller gruppe af lande, der kan adresseres.		

District

Feltnavn	Distrikt	Alternativ term	
Brug	0..1	Afløftes	Aftales
Datatype	Text		
Definition	En geografisk opdeling af et land		

Klasse specifikationer**Country**

Klassenavn	Land	Alternativ term	
Brug	0..1	Afløftes	Ja
Datatype	Country		
Definition	Oplysninger vedrørende Land.		
Se afsnit	3.24		

Ekskluderede klasser og felter i JurisdictionRegionAddress (Adresse)

Navn	DK-Navn	Type
ID	ID	Felt
AddressTypeCode	TypeKode	Felt
Postbox	Postboks	Felt
Floor	Etage	Felt
Room	Rum	Felt
StreetName	Vejnavn	Felt
AdditionalStreetName	VejAdresseringsNavn	Felt
BlockName	Blok	Felt
BuildingName	Lokalitet	Felt
BuildingNumber	Husnummer	Felt
InhouseMail	Dueslag	Felt
Department	Afdeling	Felt
MarkAttention	Attention	Felt
MarkCare	C/O	Felt
PlotIdentification	GrundIdentifikation	Felt
CitySubdivisionName	ByDelsNavn	Felt
CityName	ByNavn	Felt
PostalZone	Postnummer	Felt
CountrySubentity	Landsdel	Felt
CountrySubentityCode	LandsdelsKode	Felt
TimezoneOffset	Tidszone	Felt
AddressLine	Adresse linje	Klasse
LocationCoordinate	Adresse Punkt	Klasse

3.103. TaxSubtotal

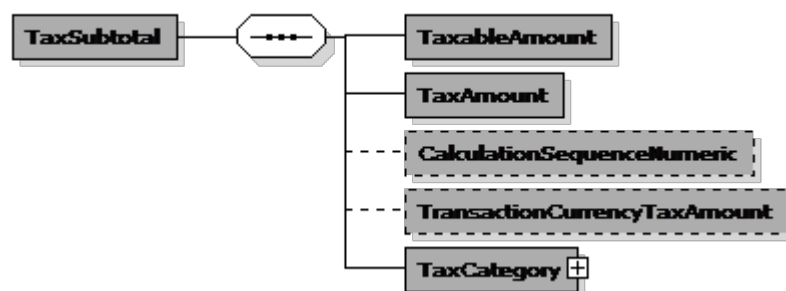

TaxSubtotal (AfgiftSubtotal) specifikation

Navn	AfgiftSubtotal	Alternativ term	
Definition	Oplysninger om subtotalen for en specifik AfgiftsKategori inde for en AfgiftsType, f.eks. Standardsats under Moms.		

Eksempel

```
<cac:TaxSubtotal>
  <cbc:TaxableAmount currencyID="DKK">5050.00</cbc:TaxableAmount>
  <cbc:TaxAmount currencyID="DKK">1262.50</cbc:TaxAmount>
  + <cac:TaxCategory />
</cac:TaxSubtotal>
```

Felter

UBL-Navn	DK-Navn	Datatype	Afløftes	Brug
TaxableAmount	AfgiftsGrundlag	Amount	Ja	1
TaxAmount	AfgiftsBeløb	Amount	Ja	1
CalculationSequenceNumeric	BeregningsRækkefølgeNumerisk	Numeric	Ja	0..1
TransactionCurrencyTaxAmount	TransaktionsValutaAfgiftsBeløb	Amount	Ja	0..1

Underklasser i klassen TaxSubtotal (AfgiftSubtotal)

UBL-Navn	DK-Navn	Afløftes	Brug	Reference
TaxCategory	AfgiftsKategori	Ja	1	3.101

Felt specifikationer

TaxableAmount

Feltnavn	AfgiftsGrundlag	Alternativ term	
Brug	1	Afløftes	Ja
Datatype	Amount		
Definition	Det nettobeløb, som afgiftsprocenten (afgiftssatsen) ganges med ved beregning af AfgiftsBeløb.		
Eksempel	5050.00		

TaxAmount

Feltnavn	AfgiftsBeløb	Alternativ term	
Brug	1	Afløftes	Ja
Datatype	Amount		
Definition	Afgiftbeløbet angivet udtrykkeligt.		
Eksempel	1262.50		

CalculationSequenceNumeric

Feltnavn	BeregningsRækkefølgeNumerisk	Alternativ term	
Brug	0..1	Afløftes	Ja
Datatype	Numeric		
Definition	Identificerer den numeriske rækkefølge, som afgifterne pålægges efter, når der trækkes flere afgifter. Hvis alle afgifter skal beregnes efter det samme AfgiftsGrundlag, vil BeregningsRækkefølgeNumerisk være '1' for alle afgifter.		
Forretningsregel	Hvis der er mere end en AfgiftSubTotal, anvendes rækkefølgen.		
Lovlige værdier	>0		
Eksempel	1		

TransactionCurrencyTaxAmount

Feltnavn	TransaktionsValutaAfgiftsBeløb	Alternativ term	
Brug	0..1	Afløftes	Ja
Datatype	Amount		
Definition	Afgiftsbeløbet angivet i den fakturerede valuta.		
Forretningsregel	Skal anvendes, hvis afgiftsvalutaen er forskellig fra dokumentvalutaen.		

Klasse specifikationer

TaxCategory

Klassenavn	AfgiftsKategori	Alternativ term	
Brug	1	Afløftes	Ja
Datatype	TaxCategory		
Definition	Oplysninger vedrørende AfgiftKategori.		
Se afsnit	3.101		

Ekskluderede klasser og felter i TaxSubtotal (AfgiftSubtotal)

Navn	DK-Navn	Type
Percent	Procent	Felt
BaseUnitMeasure	BasisEnhed	Felt
PerUnitAmount	PerEnhedBeløb	Felt
TierRange	LagRækkevide	Felt
TierRatePercent	LagRækkevideProcent	Felt

3.104. TaxTotal

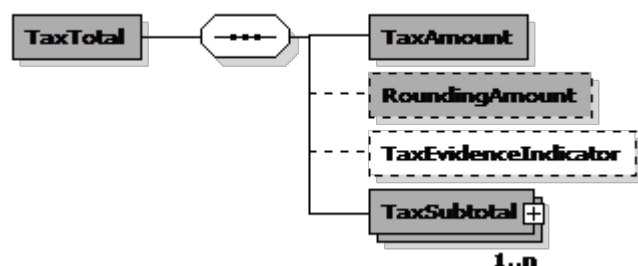

TaxTotal (AfgiftTotal) specifikation

Navn	AfgiftTotal	Alternativ term	
Definition	Oplysninger vedrørende et totalbeløb for en specifik afgiftstype.		
Se i øvrigt	OIOUBL_GUIDE_SKAT (G27)		

Eksempel

```

<cac:TaxTotal>
  <cbc:TaxAmount currencyID="DKK">1262.50</cbc:TaxAmount>
  + <cac:TaxSubtotal />
</cac:TaxTotal>

```

Felter

UBL-Navn	DK-Navn	Datatype	Afløftes	Brug
TaxAmount	AfgiftsBeløb	Amount	Ja	1
RoundingAmount	Afrundingsbeløb	Amount	Ja	0..1
TaxEvidenceIndicator	AfgiftsGyldighedIndikator	Indicator	Aftales	0..1

Underklasser i klassen TaxTotal (AfgiftTotal)

UBL-Navn	DK-Navn	Afløftes	Brug	Reference
TaxSubtotal	AfgiftsSubTotal	Ja	1..n	

Felt specifikationer

TaxAmount

Feltnavn	AfgiftsBeløb	Alternativ term	
Brug	1	Afløftes	Ja
Datatype	Amount		
Definition	Det totale afgiftsbeløb for en afgiftstype. Dvs. summen af hver AfgiftSubTotal for hver AfgiftsKategori inden for denne AfgiftsType.		
Lovlige værdier	>0, 2 decimals		
Eksempel	1562.40		

RoundingAmount

Feltnavn	Afrundingsbeløb	Alternativ term	
Brug	0..1	Afløftes	Ja
Datatype	Amount		
Definition	Afrundingsbeløbet (positivt eller negativt), der er medregnet i den beregnede afgiftstotal for at beregne det afrundede AfgiftTotal.		
Forretningsregel	AfgiftsBeløb angives altid med to decimaler.		
Anbefaling	Anvendes ikke i følgende profil: www.nesubl.eu:profiles/profile8:ver2.0		
Eksempel	0.005		

TaxEvidenceIndicator

Feltnavn	AfgiftsGyldighedIndikator	Alternativ term	
Brug	0..1	Afløftes	Aftales
Datatype	Indicator		
Definition	Angiver, om disse totaler er juridisk gyldige over for skattemyndighederne.		
Forretningsregel	Kun til særlig anvendelse, standardværdien for moms er altid SAND. Kun FALSK ved proformadokumenter.		

Klasse specifikationer

TaxSubtotal

Klassenavn	AfgiftsSubTotal	Alternativ term	
Brug	1..n	Afløftes	Ja
Datatype	TaxSubtotal		
Definition	Oplysninger vedrørende AfgiftSubTotal.		
Se afsnit	3.		

Ekskluderede klasser og felter i TaxTotal (AfgiftTotal)

Ingen

3.105. Temperature

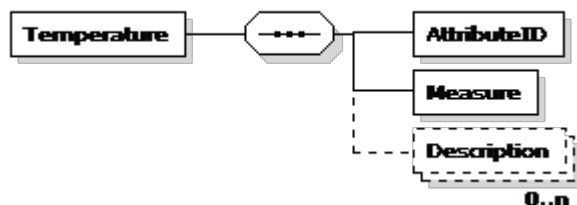

Temperature (Temperatur) specifikation

Navn	Temperatur	Alternativ term	
Definition	Oplysninger vedrørende temperatur.		

Temperature

Felter

UBL-Navn	DK-Navn	Datatype	Afløftes	Brug
AttributeID	AtributID	Identifier	Aftales	1
Measure	Værdi	Measure	Aftales	1
Description	Beskrivelse	Text	Aftales	0..n

Underklasser i klassen Temperature (Temperatur)

Ingen

Felt specifikationer**AttributeID**

Feltnavn	AtributID	Alternativ term	
Brug	1	Afløftes	Aftales
Datatype	Identifier		
Definition	Identifikation for Temperatur		

Measure

Feltnavn	Værdi	Alternativ term	
Brug	1	Afløftes	Aftales
Datatype	Measure		
Definition	Målingsværdien for Temperatur.		

Description

Feltnavn	Beskrivelse	Alternativ term	
Brug	0..n	Afløftes	Aftales
Datatype	Text		
Definition	En beskrivelse af temperaturmålingen.		

Ekskluderede klasser og felter i Temperature (Temperatur)

Ingen

3.106. TradingTerms

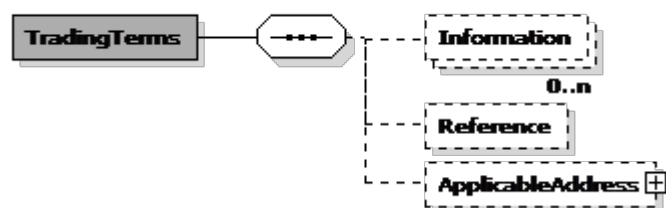

TradingTerms (HandelsVilkår) specifikation

Navn	HandelsVilkår	Alternativ term	
Definition	Oplysninger vedrørende betingelser og vilkår i en samhandelsaftale.		

Eksempel

```

<cac:TradingTerms>
  <cbc:Information>2 % discount on payment within 10 days</cbc:Information>
</cac:TradingTerms>
  
```

Felter

UBL-Navn	DK-Navn	Datatype	Afløftes	Brug
Information	Information	Text	Aftales	0..n
Reference	Reference	Text	Aftales	0..1

Underklasser i klassen TradingTerms (HandelsVilkår)

UBL-Navn	DK-Navn	Afløftes	Brug	Reference
ApplicableAddress	GældendeAdresse	Aftales	0..1	3.1

Felt specifikationer**Information**

Feltnavn	Information	Alternativ term	
Brug	0..n	Afløftes	Aftales
Datatype	Text		
Definition	Betingelser og vilkår som tekst.		

Reference

Feltnavn	Reference	Alternativ term	
Brug	0..1	Afløftes	Aftales
Datatype	Text		
Definition	Reference til betingelserne.		

Klasse specifikationer**ApplicableAddress**

Klassenavn	GældendeAdresse	Alternativ term	
Brug	0..1	Afløftes	Aftales
Datatype	Address		
Definition	Oplysninger vedrørende Adresse.		
Se afsnit	3.1		

Ekskluderede klasser og felter i TradingTerms (HandelsVilkår)

Ingen

3.107. TransactionConditions

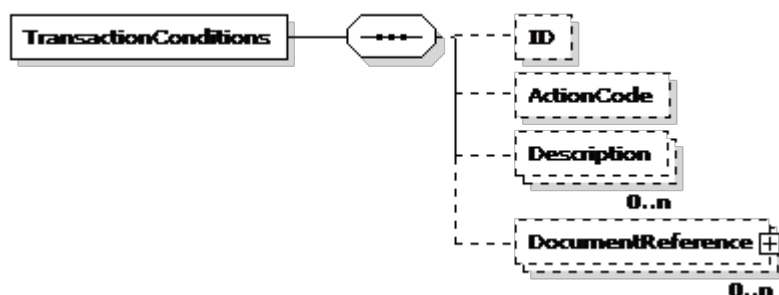

TransactionConditions (HandelsBetingelser) specifikation

Navn	HandelsBetingelser	Alternativ term	
Definition	Oplysninger vedrørende indkøbet, dvs. salgs- eller betalingsbetingelser.		

TransactionConditions

Felter

UBL-Navn	DK-Navn	Datatype	Afløftes	Brug
ID	ID	Identifier	Aftales	0..1
ActionCode	AktionKode	Code	Aftales	0..1
Description	Beskrivelse	Text	Aftales	0..n

Underklasser i klassen TransactionConditions (HandelsBetingelser)

UBL-Navn	DK-Navn	Afløftes	Brug	Reference
DocumentReference	DokumentReference	Aftales	0..n	3.36

Felt specifikationer**ID**

Feltnavn	ID	Alternativ term	
Brug	0..1	Afløftes	Aftales
Datatype	Identifier		
Definition	Identifikationen for salgs- eller betalingsbetingelserne.		

ActionCode

Feltnavn	AktionKode	Alternativ term	
Brug	0..1	Afløftes	Aftales
Datatype	Code		
Definition	En aktion refererer til salgs- eller betalingsbetingelserne i form af en kode.		

Description

Feltnavn	Beskrivelse	Alternativ term	
Brug	0..n	Afløftes	Aftales
Datatype	Text		
Definition	Beskrivelse af salgs- eller betalingsbetingelserne.		

Klasse specifikationer**DocumentReference**

Klassenavn	DokumentReference	Alternativ term	
Brug	0..n	Afløftes	Aftales
Datatype	DocumentReference		
Definition	Oplysninger vedrørende DokumentReference.		
Se afsnit	3.36		

Ekskluderede klasser og felter i TransactionConditions (HandelsBetingelser)

Ingen

3.108. TransportEquipment

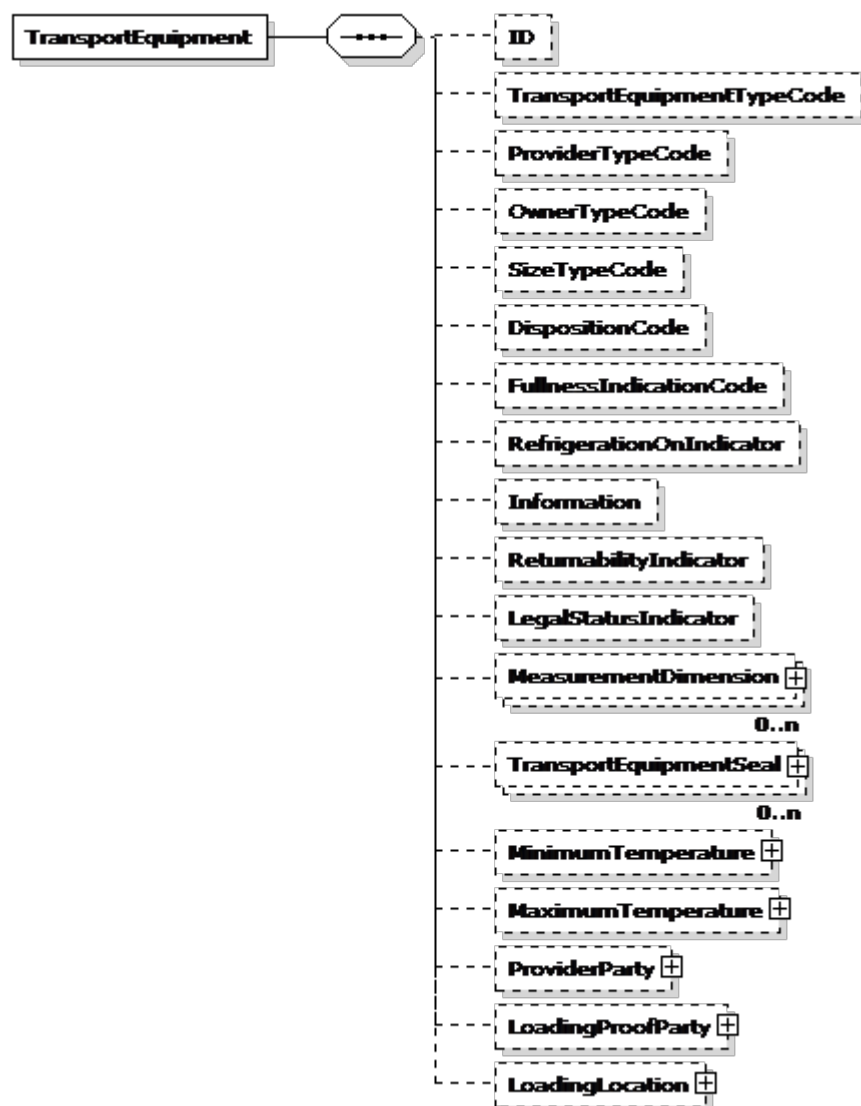

TransportEquipment (TransportUdstyr) specifikation

Navn	TransportUdstyr	Alternativ term	
Definition	Oplysninger vedrørende TransportUdstyr, dvs. udstyr, der bruges til godstransport.		

TransportEquipment

Felter

UBL-Navn	DK-Navn	Datatype	Afløftes	Brug
ID	ID	Identifier	Aftales	0..1
TransportEquipmentTypeCode	TransportEquipmentTypeCode	Code	Aftales	0..1
ProviderTypeCode	UdbyderTypeKode	Code	Aftales	0..1
OwnerTypeCode	EjerTypeKode	Code	Aftales	0..1
SizeTypeCode	StørrelsesTypeKode	Code	Aftales	0..1
DispositionCode	DisponeringsKode	Code	Aftales	0..1
FullnessIndicationCode	FyldningsIndikatorKode	Code	Aftales	0..1
RefrigerationOnIndicator	KøleBehovsIndikator	Indicator	Aftales	0..1
Information	Information	Text	Aftales	0..1
ReturnabilityIndicator	ReturnerbarIndikator	Indicator	Aftales	0..1
LegalStatusIndicator	RetstilstandIndikator	Indicator	Aftales	0..1

Underklasser i klassen TransportEquipment (TransportUdstyr)

UBL-Navn	DK-Navn	Afløftes	Brug	Reference
MeasurementDimension	MåleDimension	Aftales	0..n	3.34
TransportEquipmentSeal	TransportUdstyrPlumbing	Aftales	0..n	3.109
MinimumTemperature	MinimumTemperatur	Aftales	0..1	3.105
MaximumTemperature	MaksimumTemperatur	Aftales	0..1	3.105
ProviderParty	Udbyder	Aftales	0..1	3.70
LoadingProofParty	LasteCertificeringsPart	Aftales	0..1	3.70
LoadingLocation	LasteLokalitet	Aftales	0..1	3.60

Felt specifikationer

ID

Feltnavn	ID	Alternativ term	
Brug	0..1	Afløftes	Aftales
Datatype	Identifier		
Definition	Identifikation for TransportUdstyr.		

TransportEquipmentTypeCode

Feltnavn	TransportEquipmentTypeCode	Alternativ term	
Brug	0..1	Afløftes	Aftales
Datatype	Code		
Definition	Typen af transport udstyr i form af en kode		

ProviderTypeCode

Feltnavn	UdbyderTypeKode	Alternativ term	
Brug	0..1	Afløftes	Aftales
Datatype	Code		
Definition	Identifikation for udbydertypen for transportudstyret.		

OwnerTypeCode

Feltnavn	EjerTypeKode	Alternativ term	
Brug	0..1	Afløftes	Aftales
Datatype	Code		
Definition	Identifikation for ejertypen for et bestemt transportudstyr.		

SizeTypeCode

Feltnavn	StørrelsesTypeKode	Alternativ term	
Brug	0..1	Afløftes	Aftales
Datatype	Code		
Definition	Størrelse og type for et TransportUdstyr, angivet som en kode. Når Transportudstyret er en fragtkontainer, anbefales det at bruge ContainerStørrelsesTypeKode til validering.		

DispositionCode

Feltnavn	DisponeringsKode	Alternativ term	
Brug	0..1	Afløftes	Aftales
Datatype	Code		
Definition	Den aktuelle disponering for transportudstyret, angivet som en kode.		

FullnessIndicationCode

Feltnavn	FyldningsIndikatorKode	Alternativ term	
Brug	0..1	Afløftes	Aftales
Datatype	Code		
Definition	En kode, der angiver, om et transportudstyr er fuldt, delvis fuldt eller tomt.		

RefrigerationOnIndicator

Feltnavn	KøleBehovsIndikator	Alternativ term	
Brug	0..1	Afløftes	Aftales
Datatype	Indicator		
Definition	Angiver, om køling er slået til (sand) eller fra (falsk) for transportudstyret.		

Information

Feltnavn	Information	Alternativ term	
Brug	0..1	Afløftes	Aftales
Datatype	Text		
Definition	Yderligere oplysninger vedrørende transportudstyret.		

ReturnabilityIndicator

Feltnavn	ReturnerbarIndikator	Alternativ term	
Brug	0..1	Afløftes	Aftales
Datatype	Indicator		
Definition	Angivelse af, om et specifikt transportudstyr kan returneres eller ej.		

LegalStatusIndicator

Feltnavn	RetstilstandIndikator	Alternativ term	
Brug	0..1	Afløftes	Aftales
Datatype	Indicator		
Definition	Retstilstanden for transportudstyret i henhold til Container Convention-koden.		

Klasse specifikationer**MeasurementDimension**

Klassenavn	MåleDimension	Alternativ term	
Brug	0..n	Afløftes	Aftales
Datatype	Dimension		
Definition	Oplysninger vedrørende Dimension.		
Se afsnit	3.34		

TransportEquipmentSeal

Klassenavn	TransportUdstyrPlumbering	Alternativ term	
Brug	0..n	Afløftes	Aftales
Datatype	TransportEquipmentSeal		
Definition	Oplysninger vedrørende TransportUdstyrPlumbering.		
Se afsnit	3.109		

MinimumTemperature

Klassenavn	MinimumTemperatur	Alternativ term	
Brug	0..1	Afløftes	Aftales
Datatype	Temperature		
Definition	Den krævede minimumtemperatur for den fungerende container (Reefer-container).		
Se afsnit	3.105		

MaximumTemperature

Klassenavn	MaksimumTemperatur	Alternativ term	
Brug	0..1	Afløftes	Aftales
Datatype	Temperature		
Definition	Den krævede maksimumtemperatur for den fungerende container (Reefer-container).		
Se afsnit	3.105		

ProviderParty

Klassenavn	Udbyder	Alternativ term	
Brug	0..1	Afløftes	Aftales
Datatype	Party		
Definition	Den part, der leverer TransportUdstyr.		
Se afsnit	3.70		

LoadingProofParty

Klassenavn	LasteCertificeringsPart	Alternativ term	
Brug	0..1	Afløftes	Aftales
Datatype	Party		
Definition	Den autoriserede part, der er ansvarlig for certificering af, at godset er lastet i transportudstyret.		
Se afsnit	3.70		

LoadingLocation

Klassenavn	LasteLokalitet	Alternativ term	
Brug	0..1	Afløftes	Aftales
Datatype	Location		
Definition	Bruges til at angive den lokation, hvor godset er lastet i transportudstyret.		
Se afsnit	3.60		

Ekskluderede klasser og felter i TransportEquipment (TransportUdstyr)

Ingen

3.109. TransportEquipmentSeal

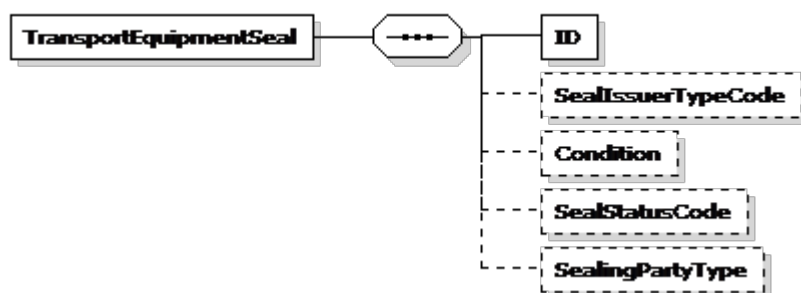

TransportEquipmentSeal (TransportUdstyrPlumbering) specifikation

Navn	TransportUdstyrPlumbering	Alternativ term	
Definition	Oplysninger vedrørende en TransportUdstyrPlumbering. En sikkerhedsanordning, der sættes på dørene af en fragtkontainer.		

TransportEquipmentSeal

Felter

UBL-Navn	DK-Navn	Datatype	Afløftes	Brug
ID	ID	Identifier	Aftales	1
SealIssuerTypeCode	PlumberingsUdstederTypeKode	Code	Aftales	0..1
Condition	Betingelser	Text	Aftales	0..1
SealStatusCode	PlumberingsStatusKode	Code	Aftales	0..1
SealingPartyType	PlumberingsPartBeskrivelse	Text	Aftales	0..1

Underklasser i klassen TransportEquipmentSeal (TransportUdstyrPlumbering)

Ingen

Felt specifikationer**ID**

Feltnavn	ID	Alternativ term	
Brug	1	Afløftes	Aftales
Datatype	Identifier		
Definition	Identifikationen for plomberingen.		

SealIssuerTypeCode

Feltnavn	PlumberingsUdstederTypeKode	Alternativ term	
Brug	0..1	Afløftes	Aftales
Datatype	Code		
Definition	Typen for den part, der udsteder og er ansvarlig for en plombering, angivet som en kode.		

Condition

Feltnavn	Betingelser	Alternativ term	
Brug	0..1	Afløftes	Aftales
Datatype	Text		
Definition	Oplysninger vedrørende betingelser for en plombering.		

SealStatusCode

Feltnavn	PlumberingsStatusKode	Alternativ term	
Brug	0..1	Afløftes	Aftales
Datatype	Code		
Definition	Status for en plombering, angivet som en kode.		

SealingPartyType

Feltnavn	PlumberingsPartBeskrivelse	Alternativ term	
Brug	0..1	Afløftes	Aftales
Datatype	Text		
Definition	Tekstbeskrivelse af plomberingsudstederens rolle.		

Ekskluderede klasser og felter i TransportEquipmentSeal (TransportUdstyrPlombering)

Ingen

3.110. TransportEvent

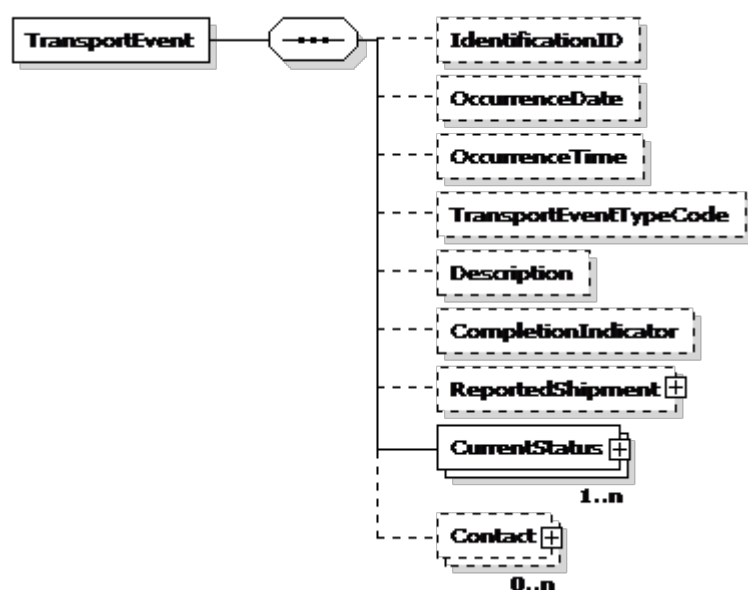

TransportEvent (Transporthændelser) specifikation

Navn	Transporthændelser	Alternativ term	
Definition	En vigtig opdagelse eller hændelse vedrørende behandlingen af en genstand, eller vedrørende en person.		

TransportEvent

Felter

UBL-Navn	DK-Navn	Datatype	Afløftes	Brug
IdentificationID	ID	Identifier	Aftales	0..1
OccurrenceDate	HændelsesDato	Date	Aftales	0..1
OccurrenceTime	HændelsesTidspunkt	Time	Aftales	0..1
TransportEventTypeCode	TypeKode	Code	Aftales	0..1
Description	Beskrivelse	Text	Aftales	0..1
CompletionIndicator	AfsluttetIndikator	Indicator	Aftales	0..1

Underklasser i klassen TransportEvent (Transporthændelser)

UBL-Navn	DK-Navn	Afløftes	Brug	Reference
ReportedShipment	RapporteretForsendelse	Aftales	0..1	3.94
CurrentStatus	AktuelStatus	Aftales	1..n	3.98
Contact	Kontakt	Aftales	0..n	3.21

Felt specifikationer

IdentificationID

Feltnavn	ID	Alternativ term	
Brug	0..1	Afløftes	Aftales
Datatype	Identifier		
Definition	Entydig identifikation for denne hændelse.		

OccurrenceDate

Feltnavn	HændelsesDato	Alternativ term	
Brug	0..1	Afløftes	Aftales
Datatype	Date		
Definition	En dato for, hvornår denne hændelse forekom.		

OccurrenceTime

Feltnavn	HændelsesTidspunkt	Alternativ term	
Brug	0..1	Afløftes	Aftales
Datatype	Time		
Definition	Et tidspunkt for, hvornår denne hændelse forekom.		

TransportEventTypeCode

Feltnavn	TypeKode	Alternativ term	
Brug	0..1	Afløftes	Aftales
Datatype	Code		
Definition	En kode, der angiver hændelsens type.		

Description

Feltnavn	Beskrivelse	Alternativ term	
Brug	0..1	Afløftes	Aftales
Datatype	Text		
Definition	En tekstbeskrivelse af hændelsen.		

CompletionIndicator

Feltnavn	AfsluttetIndikator	Alternativ term	
Brug	0..1	Afløftes	Aftales
Datatype	Indicator		
Definition	Angiver, om hændelsen er afsluttet.		

Klasse specifikationer

ReportedShipment

Klassenavn	RapporteretForsendelse	Alternativ term	
Brug	0..1	Afløftes	Aftales
Datatype	Shipment		
Definition	Oplysninger om samling af individuelle vareenheder, der er klar til at blive transporteret fra en afsender til en modtager, vha. en eller flere transportmetoder.		
Se afsnit	3.94		

CurrentStatus

Klassenavn	AktuelStatus	Alternativ term	
Brug	1..n	Afløftes	Aftales
Datatype	Status		
Definition	Hændelsens status.		
Se afsnit	3.98		

Contact

Klassenavn	Kontakt	Alternativ term	
Brug	0..n	Afløftes	Aftales
Datatype	Contact		
Definition	Eventuelle kontaktpersoner for hændelsen.		
Se afsnit	3.21		

Ekskluderede klasser og felter i TransportEvent (TransportHændelser)

Ingen

3.111. TransportHandlingUnit

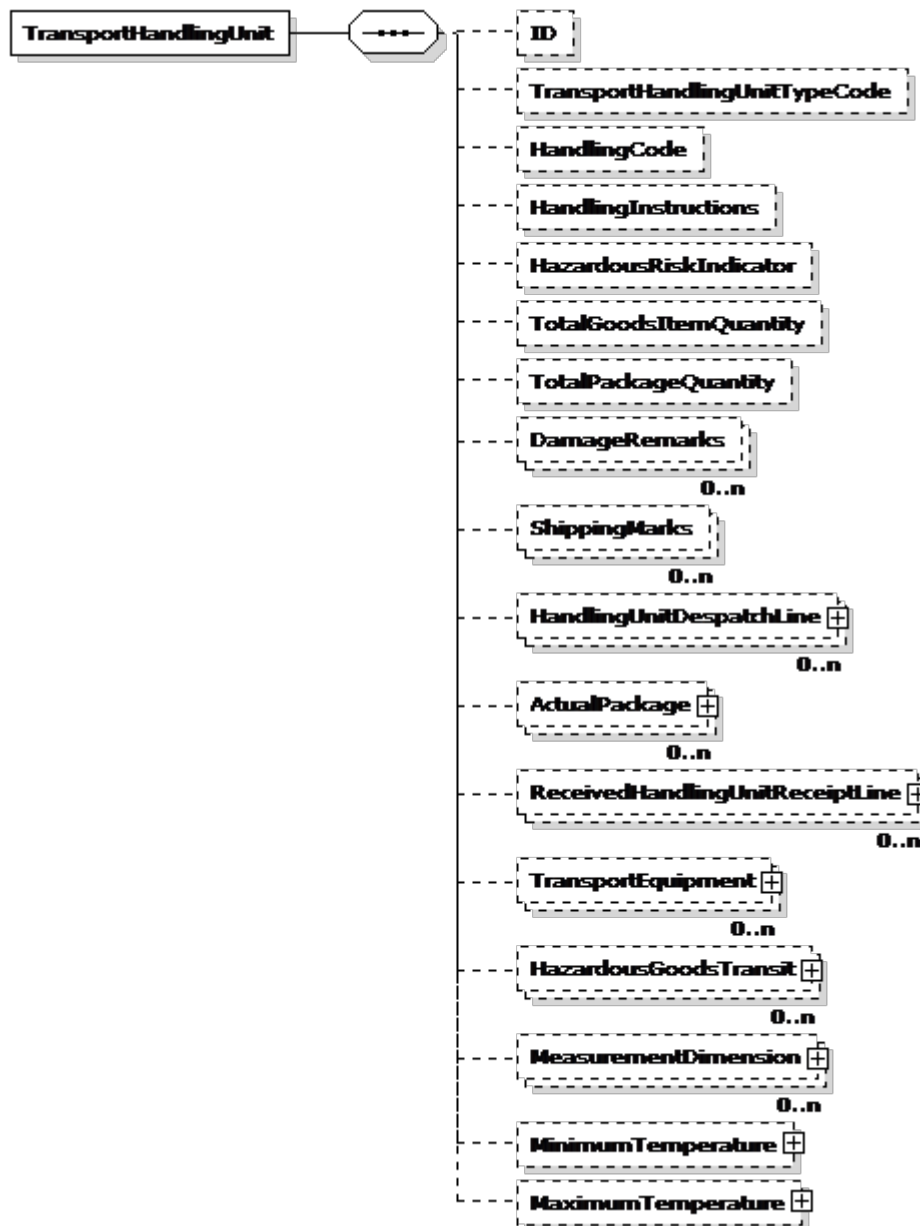

TransportHandlingUnit (TransportHåndteringsEnhed) specifikation

Navn	TransportHåndteringsEnhed	Alternativ term
Definition	En entydigt identificerbar fysisk enhed, der består af en eller flere pakker (der ikke nødvendigvis indeholder samme varer), der bruges til at muliggøre fysisk håndtering under transportforløbet.	

TransportHandlingUnit

Felter

UBL-Navn	DK-Navn	Datatype	Afløftes	Brug
ID	ID	Identifier	Aftales	0..1
TransportHandlingUnitTypeCode	TransportHåndteringsEnhedTypeKode	Code	Aftales	0..1
HandlingCode	HåndteringsKode	Code	Aftales	0..1
HandlingInstructions	HåndteringsInstruks	Text	Aftales	0..1
HazardousRiskIndicator	FarlighedsIndikator	Indicator	Aftales	0..1
TotalGoodsItemQuantity	IaltGodsVareMængde	Quantity	Aftales	0..1
TotalPackageQuantity	IaltPakkeMængde	Quantity	Aftales	0..1
DamageRemarks	BeskadigelsesKommentar	Text	Aftales	0..n
ShippingMarks	ForsendelsesmærkeTekst	Text	Aftales	0..n

Underklasser i klassen TransportHandlingUnit (TransportHåndteringsEnhed)

UBL-Navn	DK-Navn	Afløftes	Brug	Reference
HandlingUnitDespatchLine	HåndteringsEnhedsAfsendelsesLinje	Aftales	0..n	3.33
ActualPackage	FaktiskPakke	Aftales	0..n	3.69
ReceivedHandlingUnitReceiptLine	ModtagetHåndteringsEnhedsKvitteringsLinje	Aftales	0..n	3.86
TransportEquipment	TransportUdstyr	Aftales	0..n	3.108
HazardousGoodsTransit	FarligGodsTransport	Aftales	0..n	3.46
MeasurementDimension	MåleDimension	Aftales	0..n	3.34
MinimumTemperature	MinimumTemperatur	Aftales	0..1	3.105
MaximumTemperature	MaksimumTemperatur	Aftales	0..1	3.105

Felt specifikationer**ID**

Feltnavn	ID	Alternativ term	
Brug	0..1	Afløftes	Aftales
Datatype	Identifier		
Definition	Identifikation for TransportHåndteringsEnhed.		

TransportHandlingUnitTypeCode

Feltnavn	TransportHåndteringsEnhedTypeKode	Alternativ term	
Brug	0..1	Afløftes	Aftales
Datatype	Code		
Definition	Typeangivelse for TransportHåndteringsEnhed, angivet som en kode.		

HandlingCode

Feltnavn	HåndteringsKode	Alternativ term	
Brug	0..1	Afløftes	Aftales
Datatype	Code		
Definition	Den påkrævede håndtering for en Forsendelse, angivet som en kode.		

HandlingInstructions

Feltnavn	HåndteringsInstruks	Alternativ term	
Brug	0..1	Afløftes	Aftales
Datatype	Text		
Definition	Fritekst, der beskriver HåndteringsInstruksen for en Forsendelse.		

HazardousRiskIndicator

Feltnavn	FarlighedsIndikator	Alternativ term	
Brug	0..1	Afløftes	Aftales
Datatype	Indicator		
Definition	En angivelse af, om forsendelsen indeholder farlige emner.		

TotalGoodsItemQuantity

Feltnavn	IaltGodsVareMængde	Alternativ term	
Brug	0..1	Afløftes	Aftales
Datatype	Quantity		
Definition	Det samlede antal godsvarer i TransportHåndteringsEnhed.		

TotalPackageQuantity

Feltnavn	IaltPakkeMængde	Alternativ term	
Brug	0..1	Afløftes	Aftales
Datatype	Quantity		
Definition	Det samlede antal pakker i TransportHåndteringsEnhed.		

DamageRemarks

Feltnavn	BeskadigelsesKommentar	Alternativ term	
Brug	0..n	Afløftes	Aftales
Datatype	Text		
Definition	Beskrivelse af en beskadigelsestype.		

ShippingMarks

Feltnavn	ForsendelsesmærkeTekst	Alternativ term	
Brug	0..n	Afløftes	Aftales
Datatype	Text		
Definition	Fritekstbeskrivelse af mærkningen eller nummereringen på en transportenhed eller en pakke.		

Klasse specifikationer

HandlingUnitDespatchLine

Klassenavn	HåndteringsEnhedsAfsendelsesLinje	Alternativ term	
Brug	0..n	Afløftes	Aftales
Datatype	DespatchLine		
Definition	Oplysninger vedrørende en HåndteringsEnhedsAfsendelsesLinje.		
Se afsnit	3.33		

ActualPackage

Klassenavn	FaktiskPakke	Alternativ term	
Brug	0..n	Afløftes	Aftales
Datatype	Package		
Definition	Oplysninger vedrørende FaktiskPakke.		
Se afsnit	3.69		

ReceivedHandlingUnitReceiptLine

Klassenavn	ModtagetHåndteringsEnhedsKvitteringsLinje	Alternativ term	
Brug	0..n	Afløftes	Aftales
Datatype	ReceiptLine		
Definition	Oplysninger vedrørende ModtagelsesLinje.		
Se afsnit	3.86		

TransportEquipment

Klassenavn	TransportUdstyr	Alternativ term	
Brug	0..n	Afløftes	Aftales
Datatype	TransportEquipment		
Definition	Oplysninger vedrørende TransportUdstyr.		
Se afsnit	3.108		

HazardousGoodsTransit

Klassenavn	FarligGodsTransport	Alternativ term	
Brug	0..n	Afløftes	Aftales
Datatype	HazardousGoodsTransit		
Definition	Refererer til oplysninger vedrørende transport af farligt gods.		
Se afsnit	3.46		

MeasurementDimension

Klassenavn	MåleDimension	Alternativ term	
Brug	0..n	Afløftes	Aftales
Datatype	Dimension		
Definition	Oplysninger vedrørende Dimension.		
Se afsnit	3.34		

MinimumTemperature

Klassenavn	MinimumTemperatur	Alternativ term	
Brug	0..1	Afløftes	Aftales
Datatype	Temperature		
Definition	Den krævede minimale driftstemperatur.		
Se afsnit	3.105		

MaximumTemperature

Klassenavn	MaksimumTemperatur	Alternativ term	
Brug	0..1	Afløftes	Aftales
Datatype	Temperature		
Definition	Den krævede maksimale driftstemperatur.		
Se afsnit	3.105		

Ekskluderede klasser og felter i TransportHandlingUnit (TransportHåndteringsEnhed)

Ingen

3.112. TransportMeans

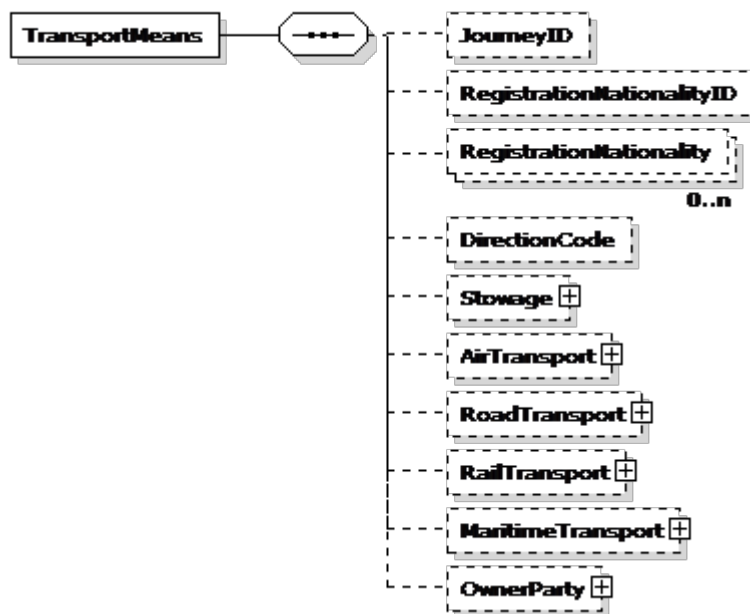

TransportMeans (TransportMåde) specifikation

Navn	TransportMåde	Alternativ term	
Definition	Det specifikke transportmiddel, der bruges til transport af gods eller personer.		

TransportMeans

Felter

UBL-Navn	DK-Navn	Datatype	Afløftes	Brug
JourneyID	RuteIndikation	Identifier	Aftales	0..1
RegistrationNationalityID	NationalitetsKode	Identifier	Aftales	0..1
RegistrationNationality	Nationalitet	Text	Aftales	0..n
DirectionCode	RetningsKode	Code	Aftales	0..1

Underklasser i klassen TransportMeans (TransportMåde)

UBL-Navn	DK-Navn	Afløftes	Brug	Reference
Stowage	LastePlacering	Aftales	0..1	3.99
AirTransport	LuftTransport	Aftales	0..1	3.3
RoadTransport	VejTransport	Aftales	0..1	3.92
RailTransport	TogTransport	Aftales	0..1	3.85
MaritimeTransport	SøTransport	Aftales	0..1	3.63
OwnerParty	EjerPart	Aftales	0..1	3.70

Felt specifikationer

JourneyID

Feltnavn	RuteIndikation	Alternativ term	
Brug	0..1	Afløftes	Aftales
Datatype	Identifier		
Definition	En identifikation, der tildeles en regelmæssig rute for et transportmiddel.		

RegistrationNationalityID

Feltnavn	NationalitetsKode	Alternativ term	
Brug	0..1	Afløftes	Aftales
Datatype	Identifier		
Definition	Officiel identifikation for det land, som transportmidlet er registreret i.		

RegistrationNationality

Feltnavn	Nationalitet	Alternativ term	
Brug	0..n	Afløftes	Aftales
Datatype	Text		
Definition	Navnet på det land, som transportmidlet er registreret i.		

DirectionCode

Feltnavn	RetningsKode	Alternativ term	
Brug	0..1	Afløftes	Aftales
Datatype	Code		
Definition	Retningen for transportmidlet.		

Klasse specifikationer

Stowage

Klassenavn	LastePlacering	Alternativ term	
Brug	0..1	Afløftes	Aftales
Datatype	Stowage		
Definition	Oplysninger vedrørende en placering om bord på et transportmiddel, hvor det specificerede gods eller transportudstyr bliver eller er blevet stuvet.		
Se afsnit	3.99		

AirTransport

Klassenavn	LuftTransport	Alternativ term	
Brug	0..1	Afløftes	Aftales
Datatype	AirTransport		
Definition	Oplysninger, der identificerer et fly.		
Se afsnit	3.3		

RoadTransport

Klassenavn	VejTransport	Alternativ term	
Brug	0..1	Afløftes	Aftales
Datatype	RoadTransport		
Definition	Oplysninger, der identificerer et køretøj.		
Se afsnit	3.92		

RailTransport

Klassenavn	TogTransport	Alternativ term	
Brug	0..1	Afløftes	Aftales
Datatype	RailTransport		
Definition	Oplysninger, der identificerer et tog.		
Se afsnit	3.85		

MaritimeTransport

Klassenavn	SøTransport	Alternativ term	
Brug	0..1	Afløftes	Aftales
Datatype	MaritimeTransport		
Definition	Oplysninger, der identificerer et skib.		
Se afsnit	3.63		

OwnerParty

Klassenavn	EjerPart	Alternativ term	
Brug	0..1	Afløftes	Aftales
Datatype	Party		
Definition	Oplysninger vedrørende den part, der ejer transportmidlet.		
Se afsnit	3.70		

Ekskluderede klasser og felter i TransportMeans (TransportMåde)

Ingen

3.113. TransportationService

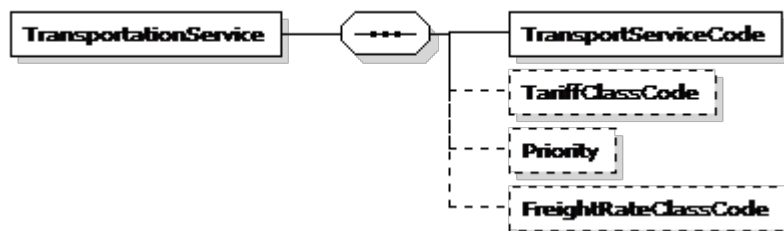

TransportationService (TransportService) specifikation

Navn	TransportService	Alternativ term	
Definition	Oplysninger vedrørende transportservice.		

TransportationService

Felter

UBL-Navn	DK-Navn	Datatype	Afløftes	Brug
TransportServiceCode	ServiceKode	Code	Aftales	1
TariffClassCode	TarrifKlasseKode	Code	Aftales	0..1
Priority	Prioritet	Text	Aftales	0..1
FreightRateClassCode	FragtRateKlasseKode	Code	Aftales	0..1

Underklasser i klassen TransportationService (TransportService)

Ingen

Felt specifikationer**TransportServiceCode**

Feltnavn	ServiceKode	Alternativ term	
Brug	1	Afløftes	Aftales
Datatype	Code		
Definition	En kode, der beskriver, hvilken generel type service, der er nødvendig for godstransporten. Den angiver specifikt transportservicens omfang, f.eks. dør-til-dør, havn-til-havn.		

TariffClassCode

Feltnavn	TariffKlasseKode	Alternativ term	
Brug	0..1	Afløftes	Aftales
Datatype	Code		
Definition	Specifikation af den tarifklasse, der gælder for en transportservice.		

Priority

Feltnavn	Prioritet	Alternativ term	
Brug	0..1	Afløftes	Aftales
Datatype	Text		
Definition	Opgørelse, der viser prioriteten for ønskede transporter.		

FreightRateClassCode

Feltnavn	FrugtRateKlasseKode	Alternativ term	
Brug	0..1	Afløftes	Aftales
Datatype	Code		
Definition	Kode, der angiver den rateklasse, der anvendes for fragt.		

Ekskluderede klasser og felter i TransportationService (TransportService)

Ingen