



**IT- og Telestyrelsen**

Ministeriet for Videnskab  
Teknologi og Udvikling

# OIOUBL Guideline

OIOUBL Kreditnota

UBL 2.0 Creditnote

G14

Version 1.1



Udgivelsen er beskyttet af Creative Commons license, Navngivning 2.5 

# Kolofon

## Kontakt:

IT- og Telestyrelsen

E-mail: [oioubl@itst.dk](mailto:oioubl@itst.dk)

OIOUBL Version 2.01  
April 2007

Ministeriet for Videnskab, Teknologi og Udvikling  
IT- og Telestyrelsen

Datastandardiseringskontoret  
Holsteinsgade 63  
DK-2100 København Ø  
Phone +45 3545 0000  
Fax +45 3545 0010  
<http://www.itst.dk>  
[itst@itst.dk](mailto:itst@itst.dk)

Ophavsrettigheder for denne udgivelse, jævnført Creative Common, Navngivning 2.5: 

*Det er tilladt at:*

- *fremstille bearbejdede værker ud fra dette dokument*
- *at fremstille eksemplarer og gøre dokumentet tilgængeligt for almenheden*
- *at benytte dokumentet i kommerciel henseende*

*under betingelse af tydelig kildehenvisning til denne udgivelse fra IT- og Telestyrelsen.*

Læs mere om rettighederne på <http://creativecommons.org/licenses/by/2.5/deed.da>.

# Indholdsfortegnelse

<b>1. Læsevejledning.....</b>	<b>5</b>
1.1 Dokumentets opbygning.....	5
1.2 Figurforklaring .....	5
1.3 Ordforklaringer .....	6
1.4 Referencer.....	7
<b>2. Udfyldelse af instanser af OIOUBL dokumenter.....</b>	<b>9</b>
2.1 Kommentarer.....	9
2.2 Procesinstruktioner.....	10
2.3 Forhold til instanser af andre tilpasninger.....	10
2.4 Kodeeksempel.....	10
<b>3. CreditNote.....</b>	<b>11</b>
3.1. CreditNote.....	12
3.2. CreditNote.DiscrepancyResponse.....	22
3.3. CreditNote.OrderReference.....	24
3.3.1. CreditNote.OrderReference.DocumentReference.....	26
3.3.1.1. CreditNote.OrderReference.DocumentReference.Attachment.....	28
3.4. CreditNote.BillingReference.....	30
3.4.1. CreditNote.BillingReference.InvoiceDocumentReference.....	32
3.4.1.1. CreditNote.BillingReference.InvoiceDocumentReference.Attachment.....	34
3.4.2. CreditNote.BillingReference.SelfBilledInvoiceDocumentReference.....	36
3.4.2.1. CreditNote.BillingReference.SelfBilledInvoiceDocumentReference.Attachment.....	38
3.4.3. CreditNote.BillingReference.CreditNoteDocumentReference.....	40
3.4.3.1. CreditNote.BillingReference.CreditNoteDocumentReference.Attachment.....	42
3.4.4. CreditNote.BillingReference.SelfBilledCreditNoteDocumentReference.....	44
3.4.4.1. CreditNote.BillingReference.SelfBilledCreditNoteDocumentReference.Attachment.....	46
3.4.5. CreditNote.BillingReference.ReminderDocumentReference.....	48
3.4.5.1. CreditNote.BillingReference.ReminderDocumentReference.Attachment.....	50
3.5. CreditNote.DespatchDocumentReference.....	52
3.5.1. CreditNote.DespatchDocumentReference.Attachment.....	54
3.6. CreditNote.ReceiptDocumentReference.....	56
3.6.1. CreditNote.ReceiptDocumentReference.Attachment.....	58
3.7. CreditNote.ContractDocumentReference.....	60
3.7.1. CreditNote.ContractDocumentReference.Attachment.....	62
3.8. CreditNote.AccountingSupplierParty.....	64
3.8.1. CreditNote.AccountingSupplierParty.Party.....	66
3.9. CreditNote.AccountingCustomerParty.....	69
3.9.1. CreditNote.AccountingCustomerParty.Party.....	71
3.9.1.1. CreditNote.AccountingCustomerParty.Party.Contact.....	74
3.10. CreditNote.PayeeParty.....	76
3.11. CreditNote.TaxExchangeRate.....	79
3.11.1. CreditNote.TaxExchangeRate.ForeignExchangeContract.....	82
3.11.1.1. CreditNote.TaxExchangeRate.ForeignExchangeContract.ContractDocumentReference.....	85
3.11.1.1.1. CreditNote.TaxExchangeRate.ForeignExchangeContract.ContractDocumentReference.Attachment.....	87
3.12. CreditNote.PricingExchangeRate.....	89
3.12.1. CreditNote.PricingExchangeRate.ForeignExchangeContract.....	92
3.12.1.1. CreditNote.PricingExchangeRate.ForeignExchangeContract.ContractDocumentReference.....	95
3.12.1.1.1. CreditNote.PricingExchangeRate.ForeignExchangeContract.ContractDocumentReference.Attachment.....	97
3.13. CreditNote.PaymentExchangeRate.....	99
3.13.1. CreditNote.PaymentExchangeRate.ForeignExchangeContract.....	102
3.13.1.1. CreditNote.PaymentExchangeRate.ForeignExchangeContract.ContractDocumentReference.....	105
3.13.1.1.1. CreditNote.PaymentExchangeRate.ForeignExchangeContract.ContractDocumentReference.Attachment.....	107
3.14. CreditNote.PaymentAlternativeExchangeRate.....	109
3.14.1. CreditNote.PaymentAlternativeExchangeRate.ForeignExchangeContract.....	112
3.14.1.1. CreditNote.PaymentAlternativeExchangeRate.ForeignExchangeContract.ContractDocumentReference.....	115

3.14.1.1.1.	CreditNote.PaymentAlternativeExchangeRate.ForeignExchangeContract.ContractDocumentReference.Attachment	117
3.15.	CreditNote.CreditNoteLine	119
3.15.1.	CreditNote.CreditNoteLine.DiscrepancyResponse	124
3.15.2.	CreditNote.CreditNoteLine.BillingReference	126
3.15.2.1.	CreditNote.CreditNoteLine.BillingReference.InvoiceDocumentReference	128
3.15.2.1.1.	CreditNote.CreditNoteLine.BillingReference.InvoiceDocumentReference.Attachment	130
3.15.2.2.	CreditNote.CreditNoteLine.BillingReference.SelfBilledInvoiceDocumentReference	132
3.15.2.2.1.	CreditNote.CreditNoteLine.BillingReference.SelfBilledInvoiceDocumentReference.Attachment	134
3.15.2.3.	CreditNote.CreditNoteLine.BillingReference.CreditNoteDocumentReference	136
3.15.2.3.1.	CreditNote.CreditNoteLine.BillingReference.CreditNoteDocumentReference.Attachment	138
3.15.2.4.	CreditNote.CreditNoteLine.BillingReference.SelfBilledCreditNoteDocumentReference	140
3.15.2.4.1.	CreditNote.CreditNoteLine.BillingReference.SelfBilledCreditNoteDocumentReference.Attachment	142
3.15.2.5.	CreditNote.CreditNoteLine.BillingReference.ReminderDocumentReference	144
3.15.2.5.1.	CreditNote.CreditNoteLine.BillingReference.ReminderDocumentReference.Attachment	146
3.15.3.	CreditNote.CreditNoteLine.Delivery	148
3.15.4.	CreditNote.CreditNoteLine.Item	151
3.15.4.1.	CreditNote.CreditNoteLine.Item.BuyersItemIdentification	158
3.15.4.2.	CreditNote.CreditNoteLine.Item.SellersItemIdentification	160
3.15.4.3.	CreditNote.CreditNoteLine.Item.ManufacturersItemIdentification	162
3.15.4.4.	CreditNote.CreditNoteLine.Item.StandardItemIdentification	164
3.15.4.5.	CreditNote.CreditNoteLine.Item.CatalogueItemIdentification	166
3.15.4.6.	CreditNote.CreditNoteLine.Item.AdditionalItemIdentification	168
3.15.4.7.	CreditNote.CreditNoteLine.Item.CatalogueDocumentReference	170
3.15.4.7.1.	CreditNote.CreditNoteLine.Item.CatalogueDocumentReference.Attachment	172

## 1. Læsevejledning

Denne guideline beskriver anvendelsen af en kreditnota i OIOUBL. Guidelinen skal læses i sammenhæng med de øvrige dokumenter, der indgår i OIOUBL pakken.

### 1.1 Dokumentets opbygning

Dokumentet skal ses som den normative beskrivelse af en kreditnota. I tilfælde af konflikter er det altid den mest specifikke beskrivelse, der er den gældende. For eksempel overstyrer beskrivelsen på linjerne for et bestemt element, beskrivelsen på dokument niveau. Det der står på dokument niveau, kan altså regnes som default værdier for linjerne. Eksemplerne i dokumentet og de tilhørende tværgående guidelines skal ses som beskrivende. Teksten i guidelinen har forrang for figurerne.

Dokumentet består af en læsevejledning, en beskrivelse af, hvorledes man udfylder instanser af dokumenter, samt selve klassespecifikationen. Selve specificationen er opbygget af:

- En figur, der viser de elementer i klassen, der er medtaget i OIOUBL.
- En tekstuel specifikation af klassen.
- En liste over de UBL elementer, som af forretningsmæssige årsager ikke giver mening i den konkrete kontekst.
- En liste over de felter, der indgår i klassen.
- En liste over de underklasser, der indgår i klassen.
- Tabel med nøgledata som definitioner, navne, referencer og forretningsregler for hver af klassens felter.
- En tabel med nøgledata som definitioner, navne, referencer og forretningsregler for klassens underklasser.
- For hver af de underklasser, der anvendes anderledes end beskrevet i klassebiblioteket, OIOUBL\_GUIDE\_BIBLIOTEK (ref 30), er der et underafsnit med en tilsvarende specifikation. De underklasser, der er medtaget i specifikationen er altså ikke udvalgt ud fra, hvor væsentlige de er, men alene om de adskiller sig fra den generelle definition.

### 1.2 Figurforklaring

I klassespecifikationerne er klassen vist som en skemadokumentation.

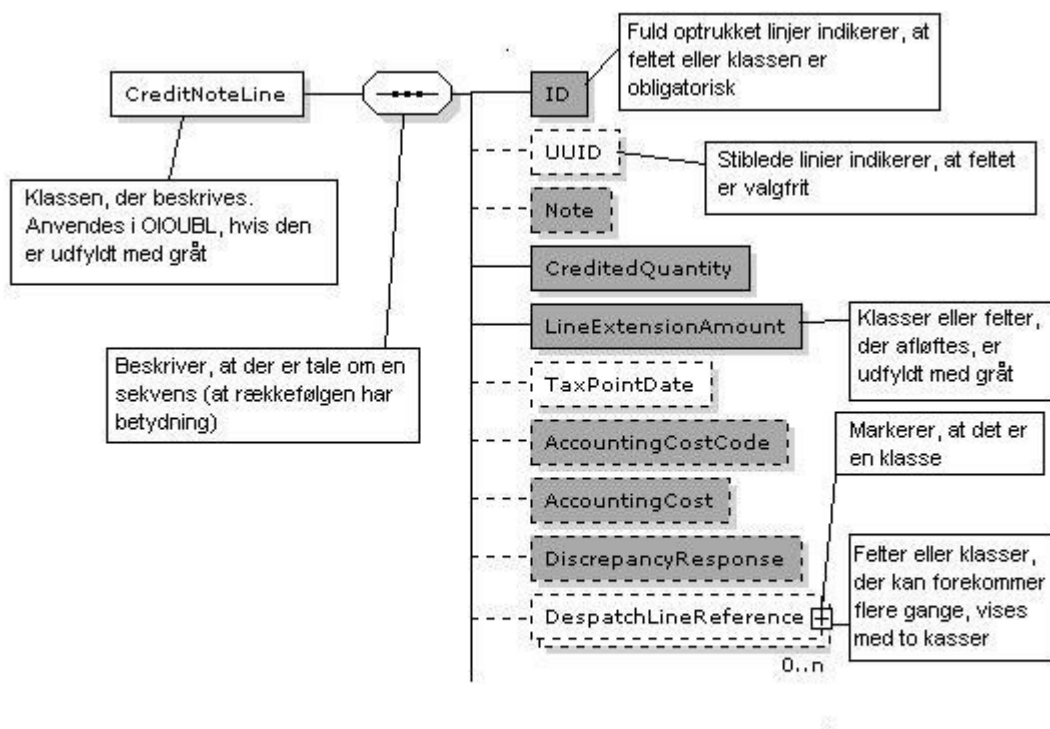

### 1.3 Ordforklaringer

I denne specifikation vil følgende termer blive anvendt i tabellerne:

Term	Forklaring
UBL-Navn	Det navn, man vil kunne finde i UBL 2.0 skemaerne
DK-Navn	Navnet på dansk
Brug	Beskriver kardinaliteten, altså reglen for hvor mange forekomster af forretningsinformationen, der er tilladt: [1] angiver, at der skal være en og kun en forekomst. [0..1] betyder at forretningsinformationen er valgfri. [0..n] betyder, at der kan være nul til uendelig mange forekomster [1..n] betyder, at der mindst er en, men at der kan være uendelig mange forekomster.
Alternativ term	Beskriver en term, som forretningsinformationen også er kendt som.
Afløftes	Angiver om man kan forvente, at modtageren er i stand til at læse den beskrevne forretningsinformation. Information der ikke afløftes kan dog stadig anvendes efter bilateral aftale.
Forretningsregel	Beskriver de regler, der knytter sig til forretningsinformationen. Forretningsregler er normative og vil indgå i valideringen af det pågældende dokument.
Anbefaling	Angiver at det er god praksis have den beskrevne forretningsinformation med. Det er en ikke-normativ vejledning om anvendelse af forretningsinformationen.
Lovlige værdier:	Beskrivelse af det udfaldsrum, som et forretningselement skal holde sig inden for.

Kodeliste	Refererer til den kodeliste, som udfaldsrummet skal findes inden for.
Klasse	En struktur af sammenhængende forretningsinformation.

## 1.4 Referencer

Der refereres i dette dokument til følgende andre dokumenter i OIOUBL pakken.

Filnavn	Titel	Ref
OIOUBL_GUIDE_INTRO	Introduktion til OIOUBL Guidelines	G01
<b>Dokumentguidelines</b>		
OIOUBL_GUIDE_APPRESPONS	OIOUBL Applikationsmeddelelse - UBL 2.0 ApplicationResponse	G02
OIOUBL_GUIDE_KATALOG	OIOUBL Kataloger - UBL 2.0 Catalogue	G03
OIOUBL_GUIDE_KATALOGFORESP	OIOUBL Katalogforespørgsel - UBL 2.0 CatalogueRequest	G04
OIOUBL_GUIDE_KATALOGSLET	OIOUBL Sletning af katalog - UBL 2.0 CatalogueDeletion	G05
OIOUBL_GUIDE_KATALOGOPDATELEMENT	OIOUBL Opdatering af katalogelement - UBL 2.0 CatalogueItemSpecificationUpdate	G06
OIOUBL_GUIDE_KATALOGOPDATPRIS	OIOUBL Guideline Opdatering af katalogpriser - UBL 2.0 CataloguePricingUpdate	G07
OIOUBL_GUIDE_ORDRE	OIOUBL Ordre - UBL 2.0 Order	G08
OIOUBL_GUIDE_ORDERBEKRAFT	OIOUBL Ordrebekræftelse - UBL 2.0 OrderResponse	G09
OIOUBL_GUIDE_SIMPELORDREBEKRAFT	OIOUBL Sempel ordrebekræftelse - UBL 2.0 OrderResponseSimple	G10
OIOUBL_GUIDE_ORDREANDRING	OIOUBL Ordreændring - UBL 2.0 OrderChange	G11
OIOUBL_GUIDE_ORDREANNULLER	OIOUBL Ordreannullering - UBL 2.0 OrderCancellation	G12
OIOUBL_GUIDE_KREDITNOTA	OIOUBL Kreditnota - UBL 2.0 CreditNote	G13
OIOUBL_GUIDE_RYKKER	OIOUBL Rykker - UBL 2.0 Reminder	G14
OIOUBL_GUIDE_KONTOOPGOR	OIOUBL Kontoopgørelse - UBL 2.0 Statement	G15
OIOUBL_GUIDE_FAKTURA	OIOUBL Faktura - UBL 2.0 Invoice	G16
<b>Generelle tværgående guidelines</b>		
OIOUBL_GUIDE_RABAT	OIOUBL Guideline Rabatter og gebyrer - UBL 2.0 AllowanceCharge	G17
OIOUBL_GUIDE_VALUTA	OIOUBL Valutakurser og valutakoder - UBL 2.0 CurrencyExchangeRates	G18
OIOUBL_GUIDE_LEVERING	OIOUBL Levering - UBL 2.0 Delivery and Delivery Party	G19
OIOUBL_GUIDE_LEVBETING	OIOUBL Leveringsbetingelser - UBL 2.0 Delivery Terms	G20
OIOUBL_GUIDE_DOKUMENTREF	OIOUBL Dokumentreference - UBL 2.0 Document Reference	G21
OIOUBL_GUIDE_ENDEPUNKT	OIOUBL EndepunktID - UBL 2.0 Endpoints	G22
OIOUBL_GUIDE_PART	OIOUBL Part - UBL 2.0 Party	G23
OIOUBL_GUIDE_BETALING	OIOUBL Betalingsmåder og betingelser - UBL 2.0 Payment means og payment terms	G24
OIOUBL_GUIDE_PRISER	OIOUBL Priser - UBL 2.0 Prices	G25
OIOUBL_GUIDE_PROFILER	OIOUBL Profiler - UBL 2.0 Profiles	G26
OIOUBL_GUIDE_SKAT	OIOUBL Skat - UBL 2.0 Tax	G27
OIOUBL_GUIDE_TOTALER	OIOUBL Totaler - UBL 2.0 Totals	G28
OIOUBL_GUIDE_DATATYPER	OIOUBL Datatyper - UBL 2.0 Datatypes	G29
OIOUBL_GUIDE_BIBLIOTEK	OIOUBL Fælles klassebibliotek - UBL 2.0 CommonLibrary	G30
OIOUBL_GUIDE_SIGNATUR	OIOUBL Signatur - UBL 2.0 Signature	G31
OIOUBL_GUIDE_UUID	OIOUBL UUID - UBL 2.0 UUID	G32
OIOUBL_GUIDE_UDVIDELSER	OIOUBL Udvidelse - UBL 2.0 Extension	G33
OIOUBL_GUIDE_KONTAKT	OIOUBL Kontakt - UBL 2.0 Contact	G34
OIOUBL_GUIDE_RESPONS	OIOUBL Bekræftelse - UBL 2.0 Respons	G35
OIOUBL_GUIDE_ADRESSER	OIOUBL Adresser - UBL 2.0 Adress	G36
<b>Katalogspecifikke tværgående guidelines</b>		

OIOUBL_GUIDE_KATALOG_ID	OIOUBL Identifikation, versionering og gyldighedsperioder i kataloger	G37
OIOUBL_GUIDE_KATALOG_VAREBESKRIV	OIOUBL Varebeskrivelser og kategorisering i kataloger	G38
OIOUBL_GUIDE_KATALOG_PARTER	OIOUBL Parter i kataloger	G39
OIOUBL_GUIDE_KATALOG_PRISER	OIOUBL Pris og mængde i kataloger	G40
<b>Scenarie pakker</b>		
OIOUBL_SCENARIE_INTRO	Introduction to OIOUBL Procurement Scenarios	S01
OIOUBL_SCENARIE_ADVORD	OIOUBL ADVORD - Advanced Ordering Procurement Cycle	S02
OIOUBL_SCENARIE_BASPRO	OIOUBL BASPRO - Basic procurement Cycle	S03
OIOUBL_SCENARIE_CATEXE	OIOUBL CATEXE - Catalogue Exchange	S04
OIOUBL_SCENARIE_COMDEL	OIOUBL COMDEL - Complex Delivery Procurement Cycle	S05
OIOUBL_SCENARIE_COMORG	OIOUBL COMORG - Complex Organisations Procurement Cycle	S06
OIOUBL_SCENARIE_COMPAY	OIOUBL COMPAY - Complex Payment Cycle	S07



## 2. Udfyldelse af instanser af OIOUBL dokumenter

Et Creditnote skal følge det tilhørende UBL skema og samtidig overholde vejledningen. Instanserne følger W3C specifikationerne for XML, så med mindre andet er angivet, gælder de normale regler for XML. Det anbefales derfor, at man anvender en xml-fortolker til at læse dokumenterne med.

### 2.1 Namespace

Namespaces er et semantisk rum, hvori navne er unikke og knyttet til en bestemt betydning. Namespaces optræder ofte som et bibliotek, og kan refereres til via en alias-variable. Udtrykket:

```
<... xmlns:cac="urn:oasis:names:specification:ubl:schema:xsd:CommonAggregateComponents-2" ...>
```

betyder at elementer, der har præfixet "cac" (alias-variable) tilhører "...CommonAggregateComponents-2"

namespace. Det namespace, som selve dokumenter refererer til er angivet med "xmlns =...", altså uden alias-variable. Det anbefales at anvende de alias variable, der er angivet i UBL, men det er ikke et krav. For at en OIOUBL dokumentinstans kan valideres skal følgende namespaces angives:

Alias-variable	Namespace
	urn:oasis:names:specification:ubl:schema:xsd:Creditnote-2
cac	urn:oasis:names:specification:ubl:schema:xsd:CommonAggregateComponents-2
ccts	urn:oasis:names:specification:ubl:schema:xsd:CoreComponentParameters-2
cbc	urn:oasis:names:specification:ubl:schema:xsd:CommonBasicComponents-2
sdt	urn:oasis:names:specification:ubl:schema:xsd:SpecializedDatatypes-2
udt	urn:un:unece:uncefact:data:specification:UnqualifiedDataTypesSchemaModule:2
ext	urn:oasis:names:specification:ubl:schema:xsd:CommonExtensionComponents-2
xsi	http://www.w3.org/2001/XMLSchema-instance

### 2.1 Kommentarer

Man kan anvende kommentarer i dokumenterinstanser for at lette en eventuel manuel behandling af dokumentet. Dette er særligt relevant i forbindelse med en indkøringsperiode af nye systemer, der anvender OIOUBL. Hvis man ønsker at formalisere disse kommentarer, anbefaler vi at anvende Dublin-Core metadata definitioner se "<http://dublincore.org/documents/dcmi-terms/>". Følgende termer er anvendt i eksempler i scenariebeskrivelserne [S01-S07] :

DC-Term	Beskrivelse	Eksempel
Title	Beskriver titlen på dokumentinstansen	BASPRO_01_01_00_Invoice_v2p0.xml
Replaces	Beskriver den forgående	BASPRO_01_01_00_Invoice_v0p1.xml
Publisher	Beskriver hvem der er ansvarlig for dokumentinstansen.	"IT og Telestyrelsen"
Creator	Beskriver den person eller det system, der har skabt instansen.	"OIOERP v 1.0.2 release 34"
Created	Dato (og evt. tid) for hvornår, dokumentet er skabt.	2006-09-08
Modified	Dato (og evt. tid) for, hvornår det sidst er ændret.	2006-09-08
Issued	Dato (og evt. tid) for hvornår det er afsendt.	2006-09-08
ConformsTo	Beskrivelse af den kontekst, det tilhører.	OIOUBL_ScenarioPackage_BASPRO
Description	Generel beskrivelse	"This document is produced as part of the OIOUBL Basic

		procurement scenario package"
Rights	Eventuelle ophavsrettigheder, knyttet til instansen.	"It can be used following the Common Creative Licence"

Man bør kun anvende de meta-data, man finder anvendelige og kun angive valide data. Af ovenstående liste anbefaler vi særligt, at anvende ”Creator”-termen, da denne kan lette fejlfindingen i modtagerens system. Kommentarer skal angives indenfor dokumentets rodelement.

## 2.2 Procesinstruktioner

Procesinstruktioner er instruktioner, som ligger uden for OIOUBL standarden, men som kan anvendes til at styre anden logik på. Et eksempel kan være til at angive, at en instans er til testformål. En procesinstruktion angives med ”<?navn ... ?>” og kan rumme attributter som vist i nedenstående eksempel. Procesinstruktioner skal angives indenfor dokumentets rodelement.

```
<?TestInstance
  ResponseTo="smtp:test@company.dk"
  description= "apply your comment here"
?>
```

## 2.3 Forhold til instanser af andre tilpasninger

Man angiver, at en instans er OIOUBL ved at sætte ”CustomizationID” til ”OIOUBL-2.0”. Instanser af OIOUBL bygger på UBL 2.0 og vil således direkte kunne forstås af UBL 2.0 fortolkere. Instanser fra andre UBL 2.0 tilpasninger vil direkte kunne forstås af en OIOUBL fortolker ved at ændre ”CustomizationID”, såfremt instansen overholder kravene i denne guideline.

## 2.4 Kodeeksempel

Kodeeksempler findes i scenariebeskrivelserne [S01-S07]

---

### 3. CreditNote

## 3.1. CreditNote

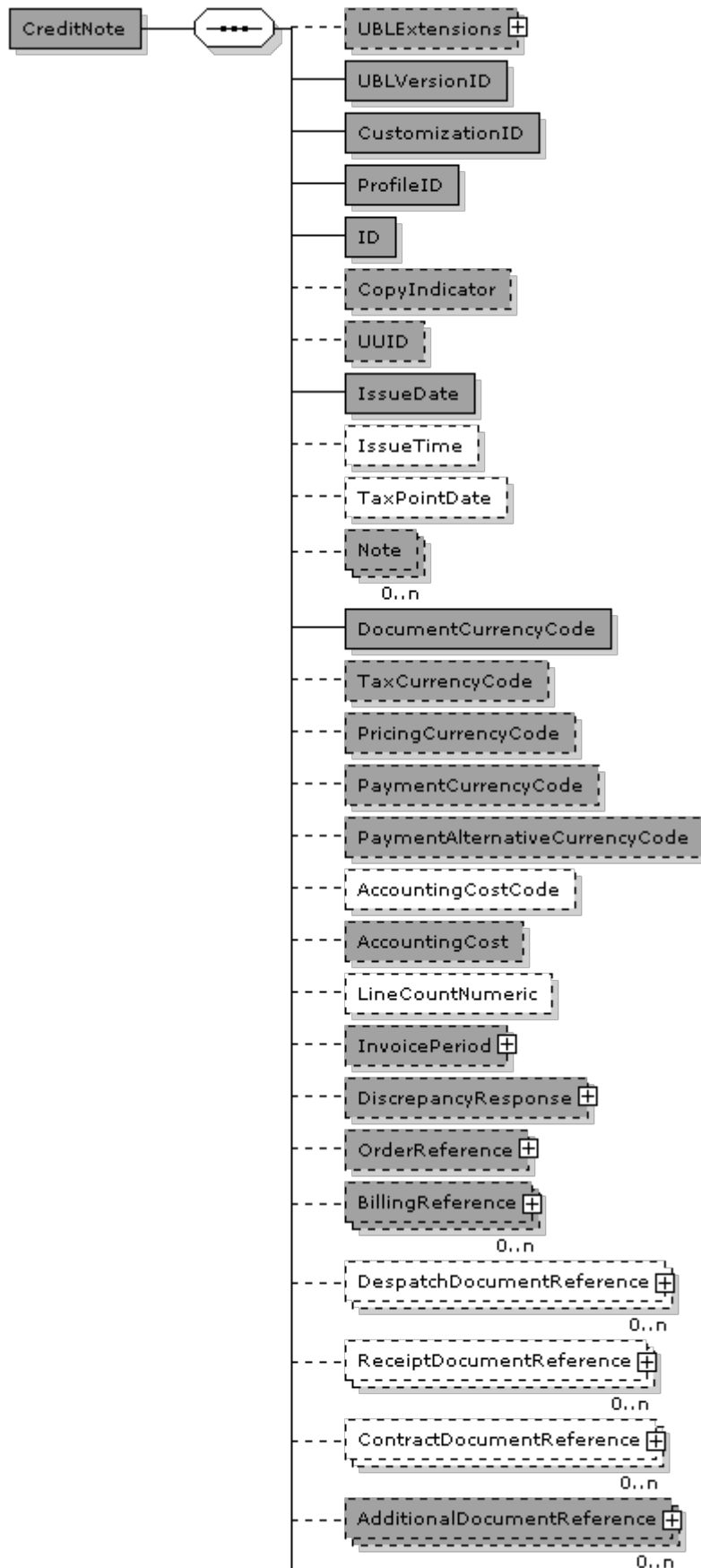

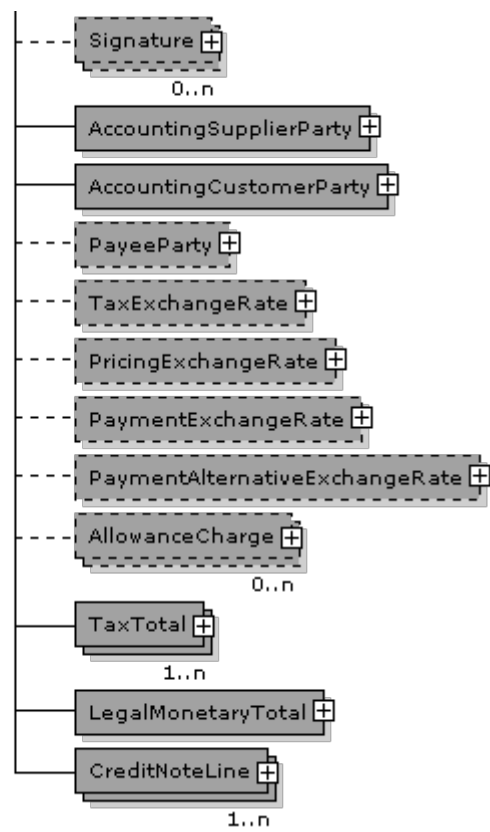

## CreditNote (Kreditnota) specifikation

Navn	Kreditnota	Alternativ term
<b>Definition</b>	<p><b>Formål</b> OIOUBL CreditNote er et officielt dokument for udveksling af elektroniske kreditnotaer. Kreditnota kan anvendes både som en enkeltstående kreditnota eller som en kreditnota, der indgår i et sammenhængende ordre-til-faktura flow.</p> <p><b>Kontekst</b> Den er opbygget efter principperne i UBL's Party model til identificering af de forskellige parter, der indgår i faktureringsprocessen, og hvilke roller de indtager. De primære parter i en kreditnota er AccountingCustomerParty (Debitor) og AccountingSupplierParty (Kreditor).</p> <p>Kreditnota er opbygget til at indeholde de formelle krav til en gyldig kreditnota for anvendelse såvel i Danmark som i forhold til udlandet, herunder momsnummer, leveringstider, specifikationer o.lign.</p> <p>Udover de formelle krav til afsender og modtager samt indholdet i en kreditnota, skal den elektroniske udgave tillige indeholde EndePunktID, en personreference og normalt et ordre-eller rekvisitionsnummer samt opfylde kravene i denne dokumentguideline.</p> <p>EndePunktID - også kaldet EAN-lokationsnummer, anvendes til at identificere den "elektroniske postkasse", hvor det elektroniske dokument skal afleveres. EndePunktID skal registreres i det obligatoriske adresseregister for routing af elektroniske dokumenter.</p> <p>Personreference anvendes til at identificere den person, der er ansvarlig for behandling af det modtagne elektroniske dokument.</p> <p>Ordre- eller rekvisitionsnummer anvendes i de tilfælde, hvor en kreditnota udstedes med henvisning til en foregående ordre eller rekvisition. I visse særlige tilfælde, hvor der ikke foreligger en foregående ordre, kan nummeret udelades, hvis den elektroniske kreditnota fremsendes med et ProfillID, der ikke stiller krav om udfyldelse af ordre- eller rekvisitionsnummer.</p> <p><b>Referencer</b> Som grundlag for forståelse af denne dokumentguideline og de tilhørende tværgående guideline samt kodelister anbefales det at læse dokumenterne "Introduktion til OIOUBL pakken" og "Introduktion til OIOUBL indkøbsscenerier".</p>	

## Felter

UBL-Navn	DK-Navn	Datatype	Afløftes	Brug
UBLVersionID	UBLVersionID	Identifier	Ja	1
CustomizationID	SpecialtilpasningsID	Identifier	Ja	1
ProfileID	ProfillID	Identifier	Ja	1
ID	ID	Identifier	Ja	1
CopyIndicator	Kopilndikator	Indicator	Ja	0..1
UUID	UniversaltUnikID	Identifier	Ja	0..1
IssueDate	UdstedelsesDato	Date	Ja	1
IssueTime	UdstedelsesTid	Time	Aftales	0..1
TaxPointDate	AfgiftsDato	Date	Aftales	0..1
Note	Note	Text	Ja	0..n
DocumentCurrencyCode	DokumentValutaKode	Code	Ja	1
TaxCurrencyCode	AfgiftsValutaKode	Code	Ja	0..1
PricingCurrencyCode	PrisValutaKode	Code	Ja	0..1
PaymentCurrencyCode	BetalingsValutaKode	Code	Ja	0..1
PaymentAlternativeCurrencyCode	AlternativBetalingsValutaKode	Code	Ja	0..1
AccountingCostCode	FinansKontoNummerKode	Code	Aftales	0..1
AccountingCost	FinansKontoNummer	Text	Ja	0..1
LineCountNumeric	LinjeAntal	Numeric	Aftales	0..1

**Underklasser i klassen CreditNote (Kreditnota)**

UBL-Navn	DK-Navn	Afløstes	Brug	Reference
UBLExtensions	UBLExtensions	Ja	0..1	G22
InvoicePeriod	FakturaPeriode	Ja	0..1	G30 3.78
DiscrepancyResponse	FordringsForklaring	Ja	0..1	3.2
OrderReference	OrdreReference	Ja	0..1	3.3
BillingReference	AfregningsReference	Ja	0..n	3.4
DespatchDocumentReference	AfsendelsesReference	Aftales	0..n	3.5
ReceiptDocumentReference	ModtagelsesReference	Aftales	0..n	3.6
ContractDocumentReference	KontraktDokumentReference	Aftales	0..n	3.7
AdditionalDocumentReference	SupplerendeDokumentReference	Ja	0..n	G30 3.36
Signature	Signatur	Ja	0..n	G30 3.96
AccountingSupplierParty	Kreditor	Ja	1	3.8
AccountingCustomerParty	Debitor	Ja	1	3.9
PayeeParty	BetalingsModtagerPart	Ja	0..1	3.10
TaxExchangeRate	AfgiftsVekselKurs	Ja	0..1	3.11
PricingExchangeRate	PrisVekselKurs	Ja	0..1	3.12
PaymentExchangeRate	BetalingsVekselKurs	Ja	0..1	3.13
PaymentAlternativeExchangeRate	AlternativBetalingsVekselKurs	Ja	0..1	3.14
AllowanceCharge	RabatGebyr	Ja	0..n	G30 3.4
TaxTotal	AfgiftsTotal	Ja	1..n	G30 3.104
LegalMonetaryTotal	Total	Ja	1	G30 3.64
CreditNoteLine	KreditnotaLinje	Ja	1..n	3.15

## Felt specifikationer

### UBLVersionID

<b>Feltnavn</b>	UBLVersionID	<b>Alternativ term</b>	
<b>Brug</b>	1	<b>Afløftes</b>	Ja
<b>Datatype</b>	Identifier		
<b>Definition</b>	Versionen af UBL skemaet der er i brug.		
<b>Lovlige værdier</b>	2.0		
<b>Eksempel</b>	2.0		

### CustomizationID

<b>Feltnavn</b>	SpecialtilpasningsID	<b>Alternativ term</b>	
<b>Brug</b>	1	<b>Afløftes</b>	Ja
<b>Datatype</b>	Identifier		
<b>Definition</b>	Identifikationen for en specialtilpasset version af UBL.		
<b>Lovlige værdier</b>	OIUBL-2.01		
<b>Eksempel</b>	OIUBL-2.0		

### ProfileID

<b>Feltnavn</b>	ProfilID	<b>Alternativ term</b>	
<b>Brug</b>	1	<b>Afløftes</b>	Ja
<b>Datatype</b>	Identifier		
<b>Definition</b>	Identifikationen for en profil i en specialtilpasset version af UBL som bliver brugt.		
<b>Id list</b>	urn:oiubl:id:profileid-1.1		
<b>Eksempel</b>	Procurement-OrdSim-BilSim-1.0		

### ID

<b>Feltnavn</b>	ID	<b>Alternativ term</b>	KreditNotaNummer
<b>Brug</b>	1	<b>Afløftes</b>	Ja
<b>Datatype</b>	Identifier		
<b>Definition</b>	Identifikator for en faktura tildelt af kreditor.		
<b>Forretningsregel</b>	Den vigtigste information skal være i slutningen af ID.		
<b>Anbefaling</b>	Maksimum 35 tegn er anbefalet.		
<b>Eksempel</b>	2760708		

### CopyIndicator

<b>Feltnavn</b>	KopiIndikator	<b>Alternativ term</b>	
<b>Brug</b>	0..1	<b>Afløftes</b>	Ja
<b>Datatype</b>	Indicator		
<b>Definition</b>	Indikerer om et dokument er en kopi eller ej (true/false).		
<b>Eksempel</b>	false		

### UUID

<b>Feltnavn</b>	UniversalUnikID	<b>Alternativ term</b>	DokumentInstansID
<b>Brug</b>	0..1	<b>Afløftes</b>	Ja
<b>Datatype</b>	Identifier		
<b>Definition</b>	En computer-genereret universalt unik identifier (UUID) for en instans af en kreditnota.		
<b>Se i øvrigt</b>	OIUBL_GUIDE_UUID ( G32 )		
<b>Eksempel</b>	4e39f644-8819-1029-857a-e388fe63f399		

### IssueDate

<b>Feltnavn</b>	UdstedelsesDato	<b>Alternativ term</b>	KreditNotaDato
<b>Brug</b>	1	<b>Afløftes</b>	Ja
<b>Datatype</b>	Date		
<b>Definition</b>	Datoen tildelt af Kreditor for hvornår kreditnotaen er udstedt.		
<b>Eksempel</b>	2006-11-01		

### IssueTime



<b>Feltnavn</b>	UdstedelsesTid	<b>Alternativ term</b>	
<b>Brug</b>	0..1	<b>Afløftes</b>	Aftales
<b>Datatype</b>	Time		
<b>Definition</b>	Tiden tildelt af Kreditor for hvornår kreditnotaen er udstedt.		
<b>Eksempel</b>	12:35:00		

**TaxPointDate**

<b>Feltnavn</b>	AfgiftsDato	<b>Alternativ term</b>	
<b>Brug</b>	0..1	<b>Afløftes</b>	Aftales
<b>Datatype</b>	Date		
<b>Definition</b>	Fakturadatoen der er brugt til at angive fra hvornår afgiften skal anvendes.		
<b>Forretningsregel</b>	Ikke brugt i Danmark		

**Note**

<b>Feltnavn</b>	Note	<b>Alternativ term</b>	
<b>Brug</b>	0..n	<b>Afløftes</b>	Ja
<b>Datatype</b>	Text		
<b>Definition</b>	Fritekst tilføjet til kreditnotaen. Dette element kan indholde noter eller lignende information, der ikke eksplicit er i en anden struktur.		
<b>Forretningsregel</b>	Kun et sprog tilladt		
<b>Eksempel</b>	Ifølge aftale		

**DocumentCurrencyCode**

<b>Feltnavn</b>	DokumentValutaKode	<b>Alternativ term</b>	
<b>Brug</b>	1	<b>Afløftes</b>	Ja
<b>Datatype</b>	Code		
<b>Definition</b>	Valutaen som er brugt i dokumentet. Dette kan være den samme valuta som pris eller afgift.		
<b>Kodeliste</b>	urn:un:unece:unefact:codelist:specification:54217:2001		
<b>Se i øvrigt</b>	OIOUBL_GUIDE_VALUTA ( G18 )		
<b>Eksempel</b>	DKK		

**TaxCurrencyCode**

<b>Feltnavn</b>	AfgiftsValutaKode	<b>Alternativ term</b>	
<b>Brug</b>	0..1	<b>Afløftes</b>	Ja
<b>Datatype</b>	Code		
<b>Definition</b>	Valutaen som er brugt til afgiftsbeløb i fakturaen.		
<b>Kodeliste</b>	urn:un:unece:unefact:codelist:specification:54217:2002		
<b>Se i øvrigt</b>	OIOUBL_GUIDE_VALUTA ( G18 )		

**PricingCurrencyCode**

<b>Feltnavn</b>	PrisValutaKode	<b>Alternativ term</b>	
<b>Brug</b>	0..1	<b>Afløftes</b>	Ja
<b>Datatype</b>	Code		
<b>Definition</b>	Valutaen brugt til priser i kreditnotaen.		
<b>Kodeliste</b>	urn:un:unece:unefact:codelist:specification:54217:2001		
<b>Se i øvrigt</b>	OIOUBL_GUIDE_VALUTA ( G18 )		
<b>Eksempel</b>	USD		

**PaymentCurrencyCode**

<b>Feltnavn</b>	BetalingsValutaKode	<b>Alternativ term</b>	
<b>Brug</b>	0..1	<b>Afløftes</b>	Ja
<b>Datatype</b>	Code		
<b>Definition</b>	Valutaen brugt til betaling i kreditnotaen.		
<b>Kodeliste</b>	urn:un:unece:unefact:codelist:specification:54217:2001		
<b>Se i øvrigt</b>	OIOUBL_GUIDE_VALUTA ( G18 )		
<b>Eksempel</b>	EUR		

**PaymentAlternativeCurrencyCode**

<b>Feltnavn</b>	AlternativBetalingsValutaKode	<b>Alternativ term</b>	
<b>Brug</b>	0..1	<b>Afløftes</b>	Ja
<b>Datatype</b>	Code		
<b>Definition</b>	The alternative currency used for payment in the Invoice Alternativ valuta som kan bruges til betaling af fakturaen.		
<b>Kodeliste</b>	urn:un:unece:uncefact:codelist:specification:54217:2001		
<b>Se i øvrigt</b>	OIOUBL_GUIDE_VALUTA ( G18 )		
<b>Eksempel</b>	SEK		

**AccountingCostCode**

<b>Feltnavn</b>	FinansKontoNummerKode	<b>Alternativ term</b>	FinansKontoKode
<b>Brug</b>	0..1	<b>Afløftes</b>	Aftales
<b>Datatype</b>	Code		
<b>Definition</b>	Kundens finanskonto anvendt i kreditnotaen. Kundens finanskonto fra evt. ordre		
<b>Forretningsregel</b>	Bilateral		
<b>Eksempel</b>	5050		

**AccountingCost**

<b>Feltnavn</b>	FinansKontoNummer	<b>Alternativ term</b>	FinansKontoStreng
<b>Brug</b>	0..1	<b>Afløftes</b>	Ja
<b>Datatype</b>	Text		
<b>Definition</b>	Kundens finanskonto anvendt i kreditnotaen, angivet som tekst.		
<b>Forretningsregel</b>	Skal kun bruges hvis koden ikke er tilgængelig		

**LineCountNumeric**

<b>Feltnavn</b>	LinjeAntal	<b>Alternativ term</b>	
<b>Brug</b>	0..1	<b>Afløftes</b>	Aftales
<b>Datatype</b>	Numeric		
<b>Definition</b>	Antallet af linier i dokumentet.		

**Klasse specifikationer****InvoicePeriod**

<b>Klassenavn</b>	FakturaPeriode	<b>Alternativ term</b>	
<b>Brug</b>	0..1	<b>Afløftes</b>	Ja
<b>Datatype</b>	Period		
<b>Definition</b>	Oplysninger vedrørende perioden for en kreditnota.		
<b>Se afsnit</b>	G30 3.78		

**DiscrepancyResponse**

<b>Klassenavn</b>	FordringsForklaring	<b>Alternativ term</b>	
<b>Brug</b>	0..1	<b>Afløftes</b>	Ja
<b>Datatype</b>	Response		
<b>Definition</b>	Oplysninger vedrørende årsagen til kreditnotaen som helhed.		
<b>Forretningsregel</b>	Bruges til at angive den uoverensstemmelse, der forårsager krediteringen		
<b>Se afsnit</b>	3.2		

**OrderReference**

<b>Klassenavn</b>	OrdreReference	<b>Alternativ term</b>	
<b>Brug</b>	0..1	<b>Afløftes</b>	Ja
<b>Datatype</b>	OrderReference		
<b>Definition</b>	Oplysninger vedrørende en Ordre.		
<b>Forretningsregel</b>	Obligatorisk for den offentlige sektor, hvis ikke faktura, kun profil		
<b>Se afsnit</b>	3.3		
<b>Se i øvrigt</b>	OIOUBL_GUIDE_DOKUMENTREF ( G21 )		

**BillingReference**

<b>Klassenavn</b>	AfregningsReference	<b>Alternativ term</b>	
<b>Brug</b>	0..n	<b>Afløftes</b>	Ja
<b>Datatype</b>	BillingReference		
<b>Definition</b>	Oplysninger vedrørende andre Afregningsdokumenter.		
<b>Forretningsregel</b>	Obligatorisk hvis en faktura krediteres		
<b>Se afsnit</b>	3.4		
<b>Se i øvrigt</b>	OIOUBL_GUIDE_DOKUMENTREF ( G21 )		

**DespatchDocumentReference**

<b>Klassenavn</b>	AfsendelsesReference	<b>Alternativ term</b>	
<b>Brug</b>	0..n	<b>Afløftes</b>	Aftales
<b>Datatype</b>	DocumentReference		
<b>Definition</b>	Oplysninger vedrørende afsendelsesdokumentet		
<b>Se afsnit</b>	3.5		
<b>Se i øvrigt</b>	OIOUBL_GUIDE_DOKUMENTREF ( G21 )		

**ReceiptDocumentReference**

<b>Klassenavn</b>	ModtagelsesReference	<b>Alternativ term</b>	
<b>Brug</b>	0..n	<b>Afløftes</b>	Aftales
<b>Datatype</b>	DocumentReference		
<b>Definition</b>	Oplysninger vedrørende modtagelsesdokumentet		
<b>Se afsnit</b>	3.6		
<b>Se i øvrigt</b>	OIOUBL_GUIDE_DOKUMENTREF ( G21 )		

**ContractDocumentReference**

<b>Klassenavn</b>	KontraktDokumentReference	<b>Alternativ term</b>	
<b>Brug</b>	0..n	<b>Afløftes</b>	Aftales
<b>Datatype</b>	DocumentReference		
<b>Definition</b>	Oplysninger vedrørende en rammeaftale eller kontrakt		
<b>Se afsnit</b>	3.7		
<b>Se i øvrigt</b>	OIOUBL_GUIDE_DOKUMENTREF ( G21 )		

**AdditionalDocumentReference**

<b>Klassenavn</b>	SupplerendeDokumentReference	<b>Alternativ term</b>	
<b>Brug</b>	0..n	<b>Afløftes</b>	Ja
<b>Datatype</b>	DocumentReference		
<b>Definition</b>	Oplysninger vedrørende andre dokumenter		
<b>Forretningsregel</b>	AdditionalDocumentReference kan anvendes til at angive, hvis dokumentet indeholder personfølsomme oplysninger. Hvis DokumentTypeKode er "PersonalSecure" skal der i ID angives hvilket sikkerhedsniveau (1, 2 eller 3) der er gældende for dokumentet. Gruppe 1 niveau omfatter almindelige personoplysninger som CVR-nummer, navn, adresse, civilstand etc. Gruppe 2 niveau omfatter følsomme oplysninger som race, religion, helbredsmaessige og seksuelle forhold etc.. Gruppe 3 niveau omfatter andre følsomme oplysninger som strafbare forhold, væsentlige sociale problemer og andre rent private forhold.		
<b>Se afsnit</b>	G30 3.36		
<b>Se i øvrigt</b>	OIOUBL_GUIDE_DOKUMENTREF ( G21 )		

**Signature**

<b>Klassenavn</b>	Signatur	<b>Alternativ term</b>	
<b>Brug</b>	0..n	<b>Afløftes</b>	Ja
<b>Datatype</b>	Signature		
<b>Definition</b>	En eller flere signaturer er tilføjet til kreditnotaen		
<b>Se afsnit</b>	G30 3.96		
<b>Se i øvrigt</b>	OIOUBL_GUIDE_SIGNATUR ( G31 )		

**AccountingSupplierParty**

<b>Klassenavn</b>	Kreditor	<b>Alternativ term</b>	
<b>Brug</b>	1	<b>Afløftes</b>	Ja
<b>Datatype</b>	SupplierParty		
<b>Definition</b>	Oplysninger vedrørende Kreditor		
<b>Se afsnit</b>	3.8		

**AccountingCustomerParty**

<b>Klassenavn</b>	Debitor	<b>Alternativ term</b>	
<b>Brug</b>	1	<b>Afløftes</b>	Ja
<b>Datatype</b>	CustomerParty		
<b>Definition</b>	Oplysninger vedrørende Debitor		
<b>Se afsnit</b>	3.9		

**PayeeParty**

<b>Klassenavn</b>	BetalingsModtagerPart	<b>Alternativ term</b>	
<b>Brug</b>	0..1	<b>Afløftes</b>	Ja
<b>Datatype</b>	Party		
<b>Definition</b>	Oplysninger vedrørende Betaler		
<b>Se afsnit</b>	3.10		
<b>Se i øvrigt</b>	OIOUBL_GUIDE_PART ( G23 )		

**TaxExchangeRate**

<b>Klassenavn</b>	AfgiftsVekselKurs	<b>Alternativ term</b>	
<b>Brug</b>	0..1	<b>Afløftes</b>	Ja
<b>Datatype</b>	ExchangeRate		
<b>Definition</b>	Oplysninger vedrørende vekselkursen mellem valutaen i dokumentet og valutaen for afgift		
<b>Se afsnit</b>	3.11		
<b>Se i øvrigt</b>	OIOUBL_GUIDE_VALUTA ( G18 )		

**PricingExchangeRate**

<b>Klassenavn</b>	PrisVekselKurs	<b>Alternativ term</b>	
<b>Brug</b>	0..1	<b>Afløftes</b>	Ja
<b>Datatype</b>	ExchangeRate		
<b>Definition</b>	Oplysninger vedrørende vekselkursen mellem valutaen i dokumentet og valutaen prisen er angivet i		
<b>Se afsnit</b>	3.12		
<b>Se i øvrigt</b>	OIOUBL_GUIDE_VALUTA ( G18 )		

**PaymentExchangeRate**

<b>Klassenavn</b>	BetalingsVekselKurs	<b>Alternativ term</b>	
<b>Brug</b>	0..1	<b>Afløftes</b>	Ja
<b>Datatype</b>	ExchangeRate		
<b>Definition</b>	Oplysninger vedrørende vekselkursen mellem valutaen i dokumentet og valutaen som der bliver betalt i		
<b>Se afsnit</b>	3.13		
<b>Se i øvrigt</b>	OIOUBL_GUIDE_VALUTA ( G18 )		

**PaymentAlternativeExchangeRate**

<b>Klassenavn</b>	AlternativBetalingsVekselKurs	<b>Alternativ term</b>	
<b>Brug</b>	0..1	<b>Afløftes</b>	Ja
<b>Datatype</b>	ExchangeRate		
<b>Definition</b>	Oplysninger vedrørende vekselkursen mellem valutaen i dokumentet og en alternativ valuta som der bliver betalt i		
<b>Se afsnit</b>	3.14		
<b>Se i øvrigt</b>	OIOUBL_GUIDE_VALUTA ( G18 )		

**AllowanceCharge**

<b>Klassenavn</b>	RabatGebyr	<b>Alternativ term</b>	
<b>Brug</b>	0..n	<b>Afløftes</b>	Ja
<b>Datatype</b>	AllowanceCharge		
<b>Definition</b>	Oplysninger vedrørende rabatter og gebyrer der tillægges fakturaen som helhed		
<b>Se afsnit</b>	G30 3.4		
<b>Se i øvrigt</b>	OIOUBL_GUIDE_RABAT ( G17 )		

**TaxTotal**

<b>Klassenavn</b>	AfgiftsTotal	<b>Alternativ term</b>	
<b>Brug</b>	1..n	<b>Afløftes</b>	Ja
<b>Datatype</b>	TaxTotal		
<b>Definition</b>	Oplysninger vedrørende afgiftstotal for specifikke afgiftstyper		
<b>Se afsnit</b>	G30 3.104		
<b>Se i øvrigt</b>	OIOUBL_GUIDE_SKAT ( G27 )		

**LegalMonetaryTotal**

<b>Klassenavn</b>	Total	<b>Alternativ term</b>	KreditNotaTotal
<b>Brug</b>	1	<b>Afløftes</b>	Ja
<b>Datatype</b>	MonetaryTotal		
<b>Definition</b>	Oplysninger vedrørende det totale beløb der skal betales på fakturaen, inkl. rabatter og afgifter		
<b>Se afsnit</b>	G30 3.64		
<b>Se i øvrigt</b>	OIOUBL_GUIDE_TOTAL ( G28 )		

**CreditNoteLine**

<b>Klassenavn</b>	KreditnotaLinje	<b>Alternativ term</b>	
<b>Brug</b>	1..n	<b>Afløftes</b>	Ja
<b>Datatype</b>	CreditNoteLine		
<b>Definition</b>	Oplysninger vedrørende en eller flere linier i kreditnota		
<b>Se afsnit</b>	3.15		

**Ekskluderede klasser og felter i CreditNote (Kreditnota)**

Navn	DK-Navn	Type
TaxRepresentativeParty	AfgiftPart	Klasse

### 3.2. CreditNote.DiscrepancyResponse

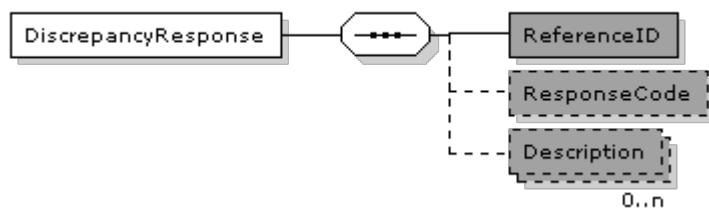

#### DiscrepancyResponse (Respons) specifikation

<b>Navn</b>	Respons	<b>Alternativ term</b>	
<b>Definition</b>	Oplysninger vedrørende respons på et dokument (på ansøgningsniveau).		

#### Felter

UBL-Navn	DK-Navn	Datatype	Afløftes	Brug
ReferenceID	ReferencelD	Identifier	Ja	1
ResponseCode	ResponsKode	Code	Ja	0..1
Description	Beskrivelse	Text	Ja	0..n

#### Underklasser i klassen DiscrepancyResponse (Respons)

Ingen

**Felt specifikationer****ReferenceID**

<b>Feltnavn</b>	ReferenceID	<b>Alternativ term</b>	
<b>Brug</b>	1	<b>Afløftes</b>	Ja
<b>Datatype</b>	Identifier		
<b>Definition</b>	En reference, der angiver, hvilket afsnit (eller hvilken linje) i dokumentet responsen gælder for.		

**ResponseCode**

<b>Feltnavn</b>	ResponsKode	<b>Alternativ term</b>	
<b>Brug</b>	0..1	<b>Afløftes</b>	Ja
<b>Datatype</b>	Code		
<b>Definition</b>	En kode for beskrivelsen af responsen på handelsdokumentet.		
<b>Forretningsregel</b>	Brug kodelisten ResponseCodeType.		
<b>Kodeliste</b>	urn:oiubl:codelist:discrepancyresponsecode-1.1		
<b>Afhængigheder</b>	../Description		

**Description**

<b>Feltnavn</b>	Beskrivelse	<b>Alternativ term</b>	
<b>Brug</b>	0..n	<b>Afløftes</b>	Ja
<b>Datatype</b>	Text		
<b>Definition</b>	Beskrivelsen af responsen på handelsdokumentet.		
<b>Forretningsregel</b>	Kun én for hvert Sprog.		
<b>Afhængigheder</b>	../ResponseCode		

**Ekskluderede klasser og felter i DiscrepancyResponse (Respons)**

Ingen

### 3.3. CreditNote.OrderReference

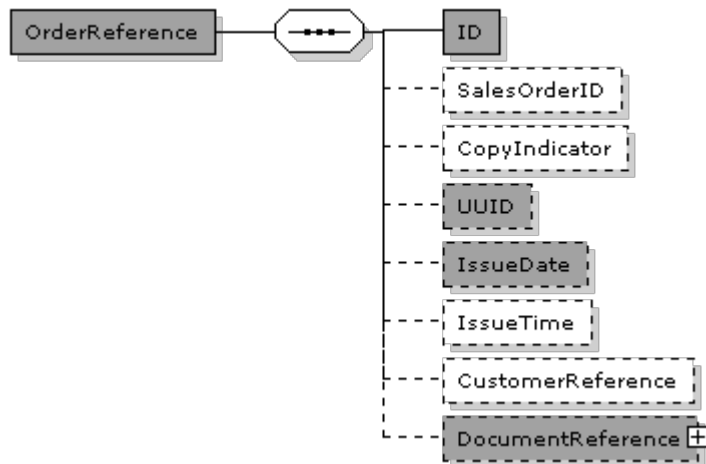

#### OrderReference (OrdreReference) specifikation

<b>Navn</b>	OrdreReference	<b>Alternativ term</b>	
<b>Definition</b>	Oplysninger vedrørende en OrdreReference.		

#### Felter

UBL-Navn	DK-Navn	Datatype	Afløftes	Brug
ID	ID	Identifier	Ja	1
SalesOrderID	SalgsOrdreID	Identifier	Aftales	0..1
CopyIndicator	KopiIndikering	Indicator	Aftales	0..1
UUID	UniversalUnikID	Identifier	Ja	0..1
IssueDate	UdstedelsesDato	Date	Ja	0..1
IssueTime	UdstedelsesTid	Time	Aftales	0..1
CustomerReference	KundeReference	Text	Aftales	0..1

#### Underklasser i klassen OrderReference (OrdreReference)

UBL-Navn	DK-Navn	Afløftes	Brug	Reference
DocumentReference	DokumentReference	Ja	0..1	3.3.1



## Felt specifikationer

### ID

<b>Feltnavn</b>	ID	<b>Alternativ term</b>	KøbsOrdreNummer
<b>Brug</b>	1	<b>Afløftes</b>	Ja
<b>Datatype</b>	Identifier		
<b>Definition</b>	Identifikationen for den Ordre, der refereres til, angivet af Køber.		

### SalesOrderID

<b>Feltnavn</b>	SalgsOrdreID	<b>Alternativ term</b>	SalgsOrdreNummer
<b>Brug</b>	0..1	<b>Afløftes</b>	Aftales
<b>Datatype</b>	Identifier		
<b>Definition</b>	Identifikationen for den Ordre, der refereres til, angivet af Sælger.		

### CopyIndicator

<b>Feltnavn</b>	KopiIndikering	<b>Alternativ term</b>	
<b>Brug</b>	0..1	<b>Afløftes</b>	Aftales
<b>Datatype</b>	Indicator		
<b>Definition</b>	Angiver, om den Ordre, der refereres til, er en kopi (sand) eller originalen (falsk).		

### UUID

<b>Feltnavn</b>	UniversalUnikID	<b>Alternativ term</b>	
<b>Brug</b>	0..1	<b>Afløftes</b>	Ja
<b>Datatype</b>	Identifier		
<b>Definition</b>	Computergenereret universelt entydigt id (UUID) for Ordre-instansen, der refereres til.		

### IssueDate

<b>Feltnavn</b>	UdstedelsesDato	<b>Alternativ term</b>	
<b>Brug</b>	0..1	<b>Afløftes</b>	Ja
<b>Datatype</b>	Date		
<b>Definition</b>	Dato for udstedelse af den ordre, der refereres til.		

### IssueTime

<b>Feltnavn</b>	UdstedelsesTid	<b>Alternativ term</b>	
<b>Brug</b>	0..1	<b>Afløftes</b>	Aftales
<b>Datatype</b>	Time		
<b>Definition</b>	Tidspunkt for udstedelse af den Ordre, der refereres til.		

### CustomerReference

<b>Feltnavn</b>	KundeReference	<b>Alternativ term</b>	
<b>Brug</b>	0..1	<b>Afløftes</b>	Aftales
<b>Datatype</b>	Text		
<b>Definition</b>	En reference [CRI], der bruges til at mærke indkøbskorttransaktioner.		

## Klasse specifikationer

### DocumentReference

<b>Klassenavn</b>	DokumentReference	<b>Alternativ term</b>	
<b>Brug</b>	0..1	<b>Afløftes</b>	Ja
<b>Datatype</b>	DocumentReference		
<b>Definition</b>	Oplysninger vedrørende DokumentReference.		
<b>Se afsnit</b>	3.3.1		
<b>Se i øvrigt</b>	OIOUBL_GUIDE_DOKUMENTREF ( G21 )		

## Ekskluderede klasser og felter i OrderReference (OrdreReference)

Ingen

### 3.3.1. CreditNote.OrderReference.DocumentReference

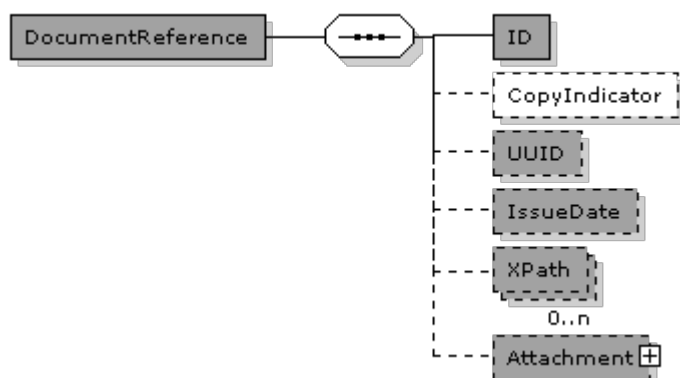

#### DocumentReference (DokumentReference) specifikation

<b>Navn</b>	DokumentReference	<b>Alternativ term</b>	
<b>Definition</b>	Oplysninger om et dokument, der refereres til i et andet dokument.		
<b>Se i øvrigt</b>	OIOUBL_GUIDE_DOKUMENTREF ( G21 )		

#### Felter

UBL-Navn	DK-Navn	Datatype	Afløftes	Brug
ID	ID	Identifier	Ja	1
CopyIndicator	KopiIndikator	Indicator	Aftales	0..1
UUID	UniversalUnikID	Identifier	Ja	0..1
IssueDate	UdstedelsesDato	Date	Ja	0..1
XPath	XPath	Text	Ja	0..n

#### Underklasser i klassen DocumentReference (DokumentReference)

UBL-Navn	DK-Navn	Afløftes	Brug	Reference
Attachment	Vedhæftet	Ja	0..1	3.3.1.1

## Felt specifikationer

**ID**

<b>Feltnavn</b>	ID	<b>Alternativ term</b>	
<b>Brug</b>	1	<b>Afløftes</b>	Ja
<b>Datatype</b>	Identifier		
<b>Definition</b>	Identifikation for det dokument, der refereres til.		
<b>Eksempel</b>	428.34		

**CopyIndicator**

<b>Feltnavn</b>	KopiIndikator	<b>Alternativ term</b>	
<b>Brug</b>	0..1	<b>Afløftes</b>	Aftales
<b>Datatype</b>	Indicator		
<b>Definition</b>	Angiver, om dokumentet, der refereres til, er en kopi (sand) eller originalen (falsk).		
<b>Eksempel</b>	false		

**UUID**

<b>Feltnavn</b>	UniversalUnikID	<b>Alternativ term</b>	
<b>Brug</b>	0..1	<b>Afløftes</b>	Ja
<b>Datatype</b>	Identifier		
<b>Definition</b>	Computergenereret universelt entydigt id (UUID) for dokument-instansen, der refereres til.		
<b>Se i øvrigt</b>	OIOUBL_GUIDE_UUID ( G32 )		

**IssueDate**

<b>Feltnavn</b>	UdstedelsesDato	<b>Alternativ term</b>	
<b>Brug</b>	0..1	<b>Afløftes</b>	Ja
<b>Datatype</b>	Date		
<b>Definition</b>	Den dato, afsenderen af referencedokumentet har angivet for, hvornår referencedokumentet blev udstedt.		
<b>Eksempel</b>	2006-09-01		

**XPath**

<b>Feltnavn</b>	XPath	<b>Alternativ term</b>	
<b>Brug</b>	0..n	<b>Afløftes</b>	Ja
<b>Datatype</b>	Text		
<b>Definition</b>	Refererer til en anden del af den samme dokumentinstans.		
<b>Eksempel</b>	/DocumentReference[ID='428.22']		

## Klasse specifikationer

**Attachment**

<b>Klassenavn</b>	Vedhæftet	<b>Alternativ term</b>	
<b>Brug</b>	0..1	<b>Afløftes</b>	Ja
<b>Datatype</b>	Attachment		
<b>Definition</b>	Et bilag, der refereres til eksternt, refereret på MIME-lokationen eller indlejret.		
<b>Se afsnit</b>	3.3.1.1		

## Ekskluderede klasser og felter i DocumentReference (DokumentReference)

Navn	DK-Navn	Type
DocumentTypeCode	DokumentTypeKode	Felt
DocumentType	DokumentType	Felt

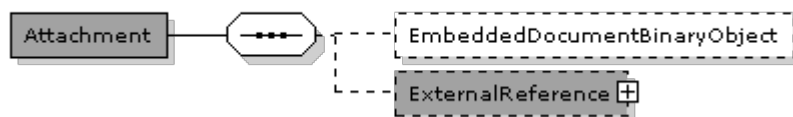
**3.3.1.1. CreditNote.OrderReference.DocumentReference.Attachment****Attachment (Vedhæftet) specifikation**

<b>Navn</b>	Vedhæftet	<b>Alternativ term</b>	
<b>Definition</b>	Oplysninger om et bilag. Der kan refereres til et bilag eksternt (med elementet URI), internt (med referenceelementet MIME) eller i selve dokumentet (med elementet IndlejretDokument).		
<b>Se i øvrigt</b>	OIOUBL_GUIDE_BILAG ( G21 )		

**Felter**

UBL-Navn	DK-Navn	Datatype	Afløftes	Brug
EmbeddedDocumentBinaryObject	IndlejretDokument	Binary Object	Aftales	0..1

**Underklasser i klassen Attachment (Vedhæftet)**

UBL-Navn	DK-Navn	Afløftes	Brug	Reference
ExternalReference	EksternReference	Ja	0..1	G30 3.41

**Felt specifikationer*****EmbeddedDocumentBinaryObject***

<b>Felt navn</b>	IndlejretDokument	<b>Alternativ term</b>	
<b>Brug</b>	0..1	<b>Afløftes</b>	Aftales
<b>Datatype</b>	Binary Object		
<b>Definition</b>	Indeholder et indlejret dokument som et BLOB.		
<b>Forretningsregel</b>	Kun tilladt hvis ExternalReference ikke er anvendt, og hvis bilateralt aftalt.		
<b>Afhængigheder</b>	../ExternalReference		

**Klasse specifikationer*****ExternalReference***

## 3.3.1.1. CreditNote.OrderReference.DocumentReference.Attachment

<b>Klassenavn</b>	EksternReference	<b>Alternativ term</b>	
<b>Brug</b>	0..1	<b>Afløftes</b>	Ja
<b>Datatype</b>	ExternalReference		
<b>Definition</b>	Et bilag, der refereres til eksternt, refereret på MIME-lokationen eller indlejret.		
<b>Forretningsregel</b>	Kun tilladt hvis EmbeddedDocumentBinaryObject ikke er angivet		
<b>Afhængigheder</b>	../EmbeddedDocumentBinaryObject		
<b>Se afsnit</b>	G30 3.41		

**Ekskluderede klasser og felter i Attachment (Vedhæftet)**

Ingen

### 3.4. CreditNote.BillingReference

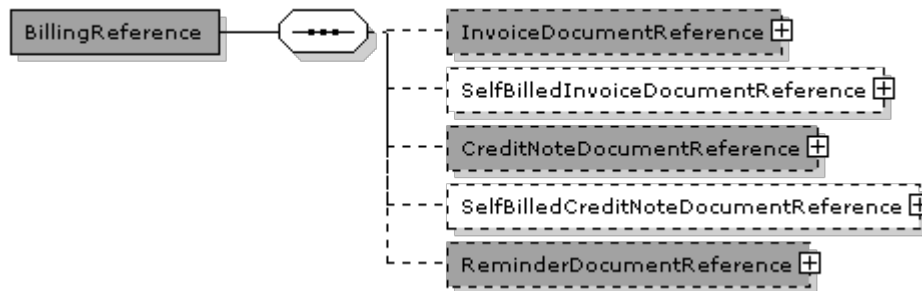

#### BillingReference (AfregningsReference) specifikation

<b>Navn</b>	AfregningsReference	<b>Alternativ term</b>	
<b>Definition</b>	Oplysninger, der direkte vedrører et relateret dokument		

#### Felter

Ingen

#### Underklasser i klassen BillingReference (AfregningsReference)

UBL-Navn	DK-Navn	Afløftes	Brug	Reference
InvoiceDocumentReference	FakturaDokumentReference	Ja	0..1	3.4.1
SelfBilledInvoiceDocumentReference	KøberInitieretFakturaDokumentReference	Aftales	0..1	3.4.2
CreditNoteDocumentReference	KreditnoteDokumentReference	Ja	0..1	3.4.3
SelfBilledCreditNoteDocumentReference	KøberInitieretKreditnoteDokumentReference	Aftales	0..1	3.4.4
ReminderDocumentReference	RykkerDokumentReference	Ja	0..1	3.4.5

#### Klasse specifikationer

##### InvoiceDocumentReference

<b>Klassenavn</b>	FakturaDokumentReference	<b>Alternativ term</b>	
<b>Brug</b>	0..1	<b>Afløftes</b>	Ja
<b>Datatype</b>	DocumentReference		
<b>Definition</b>	Giver mulighed for at knytte en Linje (valgfrit) til en eller flere fakturaer, der oprettes relation til.		
<b>Se afsnit</b>	3.4.1		

##### SelfBilledInvoiceDocumentReference

<b>Klassenavn</b>	KøberInitieretFakturaDokumentReference	<b>Alternativ term</b>	
<b>Brug</b>	0..1	<b>Afløftes</b>	Aftales
<b>Datatype</b>	DocumentReference		
<b>Definition</b>	Giver mulighed for at knytte en Linje (valgfrit) til en eller flere køberinitierede fakturaer, der oprettes relation til.		
<b>Se afsnit</b>	3.4.2		

**CreditNoteDocumentReference**

<b>Klassenavn</b>	KreditnoteDokumentReference	<b>Alternativ term</b>	
<b>Brug</b>	0..1	<b>Afløftes</b>	Ja
<b>Datatype</b>	DocumentReference		
<b>Definition</b>	Giver mulighed for at knytte en Linje (valgfrit) til en eller flere kreditnotaer.		
<b>Se afsnit</b>	3.4.3		

**SelfBilledCreditNoteDocumentReference**

<b>Klassenavn</b>	KøberInitieretKreditnoteDokumentReference	<b>Alternativ term</b>	
<b>Brug</b>	0..1	<b>Afløftes</b>	Aftales
<b>Datatype</b>	DocumentReference		
<b>Definition</b>	Giver mulighed for at knytte en Linje (valgfrit) til en eller flere køberinitierede kreditnotaer.		
<b>Se afsnit</b>	3.4.4		

**ReminderDocumentReference**

<b>Klassenavn</b>	RykkerDokumentReference	<b>Alternativ term</b>	
<b>Brug</b>	0..1	<b>Afløftes</b>	Ja
<b>Datatype</b>	DocumentReference		
<b>Definition</b>	Giver mulighed for at knytte en Linje (valgfrit) til en eller flere rykkere.		
<b>Se afsnit</b>	3.4.5		

**Ekskluderede klasser og felter i BillingReference (AfregningsReference)**

Navn	DK-Navn	Type
DebitNoteDocumentReference	DebitNoteDokumentreference	Klasse
AdditionalDocumentReference	AndenDokumentReference	Klasse
BillingReferenceLine	AfregningsLinjeReference	Klasse

### 3.4.1. CreditNote.BillingReference.InvoiceDocumentReference

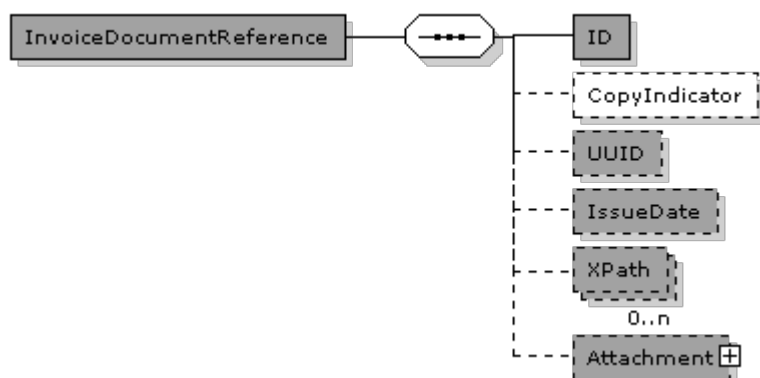

#### InvoiceDocumentReference (DokumentReference) specifikation

<b>Navn</b>	DokumentReference	<b>Alternativ term</b>	
<b>Definition</b>	Oplysninger om et dokument, der refereres til i et andet dokument.		
<b>Se i øvrigt</b>	OIOUBL_GUIDE_DOKUMENTREF ( G21 )		

#### Felter

UBL-Navn	DK-Navn	Datatype	Afløftes	Brug
ID	ID	Identifier	Ja	1
CopyIndicator	KopiIndikator	Indicator	Aftales	0..1
UUID	UniversalUnikID	Identifier	Ja	0..1
IssueDate	UdstedelsesDato	Date	Ja	0..1
XPath	XPath	Text	Ja	0..n

#### Underklasser i klassen InvoiceDocumentReference (DokumentReference)

UBL-Navn	DK-Navn	Afløftes	Brug	Reference
Attachment	Vedhæftet	Ja	0..1	3.4.1.1



## Felt specifikationer

**ID**

<b>Feltnavn</b>	ID	<b>Alternativ term</b>	
<b>Brug</b>	1	<b>Afløftes</b>	Ja
<b>Datatype</b>	Identifier		
<b>Definition</b>	Identifikation for det dokument, der refereres til.		
<b>Eksempel</b>	428.34		

**CopyIndicator**

<b>Feltnavn</b>	KopiIndikator	<b>Alternativ term</b>	
<b>Brug</b>	0..1	<b>Afløftes</b>	Aftales
<b>Datatype</b>	Indicator		
<b>Definition</b>	Angiver, om dokumentet, der refereres til, er en kopi (sand) eller originalen (falsk).		
<b>Eksempel</b>	false		

**UUID**

<b>Feltnavn</b>	UniversalUnikID	<b>Alternativ term</b>	
<b>Brug</b>	0..1	<b>Afløftes</b>	Ja
<b>Datatype</b>	Identifier		
<b>Definition</b>	Computergenereret universelt entydigt id (UUID) for dokument-instansen, der refereres til.		
<b>Se i øvrigt</b>	OIOUBL_GUIDE_UUID ( G32 )		

**IssueDate**

<b>Feltnavn</b>	UdstedelsesDato	<b>Alternativ term</b>	
<b>Brug</b>	0..1	<b>Afløftes</b>	Ja
<b>Datatype</b>	Date		
<b>Definition</b>	Den dato, afsenderen af referencedokumentet har angivet for, hvornår referencedokumentet blev udstedt.		
<b>Eksempel</b>	2006-09-01		

**XPath**

<b>Feltnavn</b>	XPath	<b>Alternativ term</b>	
<b>Brug</b>	0..n	<b>Afløftes</b>	Ja
<b>Datatype</b>	Text		
<b>Definition</b>	Refererer til en anden del af den samme dokumentinstans.		
<b>Eksempel</b>	/DocumentReference[ID='428.22']		

## Klasse specifikationer

**Attachment**

<b>Klassenavn</b>	Vedhæftet	<b>Alternativ term</b>	
<b>Brug</b>	0..1	<b>Afløftes</b>	Ja
<b>Datatype</b>	Attachment		
<b>Definition</b>	Et bilag, der refereres til eksternt, refereret på MIME-lokationen eller indlejret.		
<b>Se afsnit</b>	3.4.1.1		

## Ekskluderede klasser og felter i InvoiceDocumentReference (DokumentReference)

Navn	DK-Navn	Type
DocumentTypeCode	DokumentTypeKode	Felt
DocumentType	DokumentType	Felt

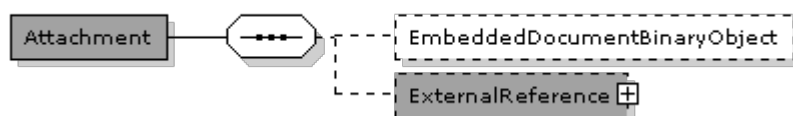
**3.4.1.1.*****CreditNote.BillingReference.InvoiceDocumentReference.Attachment*****Attachment (Vedhæftet) specifikation**

<b>Navn</b>	Vedhæftet	<b>Alternativ term</b>	
<b>Definition</b>	Oplysninger om et bilag. Der kan refereres til et bilag eksternt (med elementet URI), internt (med referenceelementet MIME) eller i selve dokumentet (med elementet IndlejretDokument).		
<b>Se i øvrigt</b>	OIOUBL_GUIDE_BILAG ( G21 )		

**Felter**

UBL-Navn	DK-Navn	Datatype	Afløftes	Brug
EmbeddedDocumentBinaryObject	IndlejretDokument	Binary Object	Aftales	0..1

**Underklasser i klassen Attachment (Vedhæftet)**

UBL-Navn	DK-Navn	Afløftes	Brug	Reference
ExternalReference	EksternReference	Ja	0..1	G30 3.41

**Felt specifikationer*****EmbeddedDocumentBinaryObject***

<b>Felt navn</b>	IndlejretDokument	<b>Alternativ term</b>	
<b>Brug</b>	0..1	<b>Afløftes</b>	Aftales
<b>Datatype</b>	Binary Object		
<b>Definition</b>	Indeholder et indlejret dokument som et BLOB.		
<b>Forretningsregel</b>	Kun tilladt hvis ExternalReference ikke er anvendt, og hvis bilateralt aftalt.		
<b>Afhængigheder</b>	../ExternalReference		

**Klasse specifikationer*****ExternalReference***

## 3.4.1.1. CreditNote.BillingReference.InvoiceDocumentReference.Attachment

<b>Klassenavn</b>	EksternReference	<b>Alternativ term</b>	
<b>Brug</b>	0..1	<b>Afløftes</b>	Ja
<b>Datatype</b>	ExternalReference		
<b>Definition</b>	Et bilag, der refereres til eksternt, refereret på MIME-lokationen eller indlejret.		
<b>Forretningsregel</b>	Kun tilladt hvis EmbeddedDocumentBinaryObject ikke er angivet		
<b>Afhængigheder</b>	../EmbeddedDocumentBinaryObject		
<b>Se afsnit</b>	G30 3.41		

**Ekskluderede klasser og felter i Attachment (Vedhæftet)**

Ingen

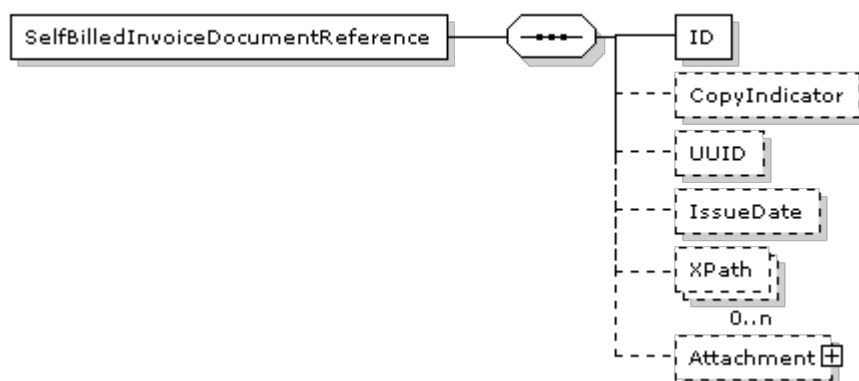
**3.4.2. CreditNote.BillingReference.SelfBilledInvoiceDocumentReference****SelfBilledInvoiceDocumentReference (DokumentReference) specifikation**

<b>Navn</b>	DokumentReference	<b>Alternativ term</b>	
<b>Definition</b>	Oplysninger om et dokument, der refereres til i et andet dokument.		
<b>Se i øvrigt</b>	OIOUBL_GUIDE_DOKUMENTREF ( G21 )		

**Felter**

UBL-Navn	DK-Navn	Datatype	Afløftes	Brug
ID	ID	Identifier	Aftales	1
CopyIndicator	KopiIndikator	Indicator	Aftales	0..1
UUID	UniversalUnikID	Identifier	Aftales	0..1
IssueDate	UdstedelsesDato	Date	Aftales	0..1
XPath	XPath	Text	Aftales	0..n

**Underklasser i klassen SelfBilledInvoiceDocumentReference (DokumentReference)**

UBL-Navn	DK-Navn	Afløftes	Brug	Reference
Attachment	Vedhæftet	Aftales	0..1	3.4.2.1

**Felt specifikationer****ID**

<b>Feltnavn</b>	ID	<b>Alternativ term</b>	
<b>Brug</b>	1	<b>Afløftes</b>	Aftales
<b>Datatype</b>	Identifier		
<b>Definition</b>	Identifikation for det dokument, der refereres til.		
<b>Eksempel</b>	428.34		

**CopyIndicator**

<b>Feltnavn</b>	KopiIndikator	<b>Alternativ term</b>	
<b>Brug</b>	0..1	<b>Afløftes</b>	Aftales
<b>Datatype</b>	Indicator		
<b>Definition</b>	Angiver, om dokumentet, der refereres til, er en kopi (sand) eller originalen (falsk).		
<b>Eksempel</b>	false		

**UUID**

<b>Feltnavn</b>	UniversalUnikID	<b>Alternativ term</b>	
<b>Brug</b>	0..1	<b>Afløftes</b>	Aftales
<b>Datatype</b>	Identifier		
<b>Definition</b>	Computergenereret universelt entydigt id (UUID) for dokument-instansen, der refereres til.		
<b>Se i øvrigt</b>	OIOUBL_GUIDE_UUID ( G32 )		

**IssueDate**

<b>Feltnavn</b>	UdstedelsesDato	<b>Alternativ term</b>	
<b>Brug</b>	0..1	<b>Afløftes</b>	Aftales
<b>Datatype</b>	Date		
<b>Definition</b>	Den dato, afsenderen af referencedokumentet har angivet for, hvornår referencedokumentet blev udstedt.		
<b>Eksempel</b>	2006-09-01		

**XPath**

<b>Feltnavn</b>	XPath	<b>Alternativ term</b>	
<b>Brug</b>	0..n	<b>Afløftes</b>	Aftales
<b>Datatype</b>	Text		
<b>Definition</b>	Refererer til en anden del af den samme dokumentinstans.		
<b>Eksempel</b>	/DocumentReference[ID='428.22']		

**Klasse specifikationer****Attachment**

<b>Klassenavn</b>	Vedhæftet	<b>Alternativ term</b>	
<b>Brug</b>	0..1	<b>Afløftes</b>	Aftales
<b>Datatype</b>	Attachment		
<b>Definition</b>	Et bilag, der refereres til eksternt, refereret på MIME-lokationen eller indlejret.		
<b>Se afsnit</b>	3.4.2.1		

**Ekskluderede klasser og felter i SelfBilledInvoiceDocumentReference (DokumentReference)**

Navn	DK-Navn	Type
DocumentTypeCode	DokumentTypeKode	Felt
DocumentType	DokumentType	Felt

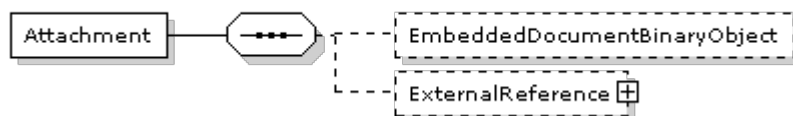
**3.4.2.1.****CreditNote.BillingReference.SelfBilledInvoiceDocumentReference.Attachment****Attachment (Vedhæftet) specifikation**

Navn	Vedhæftet	Alternativ term	
Definition	Oplysninger om et bilag. Der kan refereres til et bilag eksternt (med elementet URI), internt (med referenceelementet MIME) eller i selve dokumentet (med elementet IndlejretDokument).		
Se i øvrigt	OIOUBL_GUIDE_BILAG ( G21 )		

**Felter**

UBL-Navn	DK-Navn	Datatype	Afløftes	Brug
EmbeddedDocumentBinaryObject	IndlejretDokument	Binary Object	Aftales	0..1

**Underklasser i klassen Attachment (Vedhæftet)**

UBL-Navn	DK-Navn	Afløftes	Brug	Reference
ExternalReference	EksternReference	Aftales	0..1	G30 3.41

**Felt specifikationer****EmbeddedDocumentBinaryObject**

Felt navn	IndlejretDokument	Alternativ term	
Brug	0..1	Afløftes	Aftales
Datatype	Binary Object		
Definition	Indeholder et indlejret dokument som et BLOB.		
Forretningsregel	Kun tilladt hvis ExternalReference ikke er anvendt, og hvis bilateralt aftalt.		
Afhængigheder	../ExternalReference		

**Klasse specifikationer****ExternalReference**

## 3.4.2.1. CreditNote.BillingReference.SelfBilledInvoiceDocumentReference.Attachment

<b>Klassenavn</b>	EksternReference	<b>Alternativ term</b>	
<b>Brug</b>	0..1	<b>Afløftes</b>	Aftales
<b>Datatype</b>	ExternalReference		
<b>Definition</b>	Et bilag, der refereres til eksternt, refereret på MIME-lokationen eller indlejret.		
<b>Forretningsregel</b>	Kun tilladt hvis EmbeddedDocumentBinaryObject ikke er angivet		
<b>Afhængigheder</b>	../EmbeddedDocumentBinaryObject		
<b>Se afsnit</b>	G30 3.41		

**Ekskluderede klasser og felter i Attachment (Vedhæftet)**

Ingen

### 3.4.3. CreditNote.BillingReference.CreditNoteDocumentReference

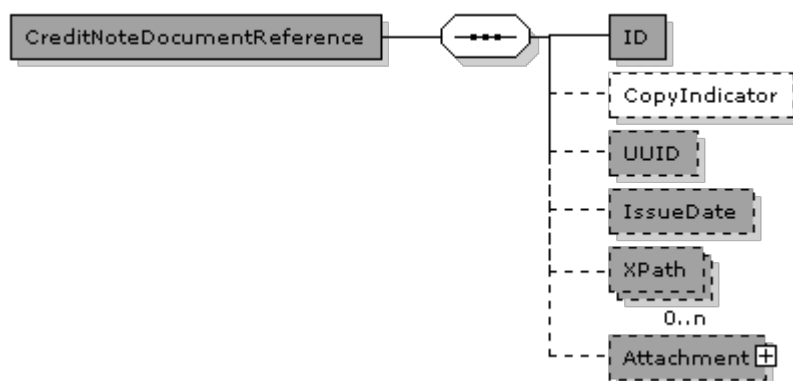

#### CreditNoteDocumentReference (DokumentReference) specifikation

<b>Navn</b>	DokumentReference	<b>Alternativ term</b>	
<b>Definition</b>	Oplysninger om et dokument, der refereres til i et andet dokument.		
<b>Se i øvrigt</b>	OIOUBL_GUIDE_DOKUMENTREF ( G21 )		

#### Felter

UBL-Navn	DK-Navn	Datatype	Afløftes	Brug
ID	ID	Identifier	Ja	1
CopyIndicator	KopiIndikator	Indicator	Aftales	0..1
UUID	UniversalUnikID	Identifier	Ja	0..1
IssueDate	UdstedelsesDato	Date	Ja	0..1
XPath	XPath	Text	Ja	0..n

#### Underklasser i klassen CreditNoteDocumentReference (DokumentReference)

UBL-Navn	DK-Navn	Afløftes	Brug	Reference
Attachment	Vedhæftet	Ja	0..1	3.4.3.1



## Felt specifikationer

**ID**

<b>Feltnavn</b>	ID	<b>Alternativ term</b>	
<b>Brug</b>	1	<b>Afløftes</b>	Ja
<b>Datatype</b>	Identifier		
<b>Definition</b>	Identifikation for det dokument, der refereres til.		
<b>Eksempel</b>	428.34		

**CopyIndicator**

<b>Feltnavn</b>	KopiIndikator	<b>Alternativ term</b>	
<b>Brug</b>	0..1	<b>Afløftes</b>	Aftales
<b>Datatype</b>	Indicator		
<b>Definition</b>	Angiver, om dokumentet, der refereres til, er en kopi (sand) eller originalen (falsk).		
<b>Eksempel</b>	false		

**UUID**

<b>Feltnavn</b>	UniversalUnikID	<b>Alternativ term</b>	
<b>Brug</b>	0..1	<b>Afløftes</b>	Ja
<b>Datatype</b>	Identifier		
<b>Definition</b>	Computergenereret universelt entydigt id (UUID) for dokument-instansen, der refereres til.		
<b>Se i øvrigt</b>	OIOUBL_GUIDE_UUID ( G32 )		

**IssueDate**

<b>Feltnavn</b>	UdstedelsesDato	<b>Alternativ term</b>	
<b>Brug</b>	0..1	<b>Afløftes</b>	Ja
<b>Datatype</b>	Date		
<b>Definition</b>	Den dato, afsenderen af referencedokumentet har angivet for, hvornår referencedokumentet blev udstedt.		
<b>Eksempel</b>	2006-09-01		

**XPath**

<b>Feltnavn</b>	XPath	<b>Alternativ term</b>	
<b>Brug</b>	0..n	<b>Afløftes</b>	Ja
<b>Datatype</b>	Text		
<b>Definition</b>	Refererer til en anden del af den samme dokumentinstans.		
<b>Eksempel</b>	/DocumentReference[ID='428.22']		

## Klasse specifikationer

**Attachment**

<b>Klassenavn</b>	Vedhæftet	<b>Alternativ term</b>	
<b>Brug</b>	0..1	<b>Afløftes</b>	Ja
<b>Datatype</b>	Attachment		
<b>Definition</b>	Et bilag, der refereres til eksternt, refereret på MIME-lokationen eller indlejret.		
<b>Se afsnit</b>	3.4.3.1		

## Ekskluderede klasser og felter i CreditNoteDocumentReference (DokumentReference)

Navn	DK-Navn	Type
DocumentTypeCode	DokumentTypeKode	Felt
DocumentType	DokumentType	Felt

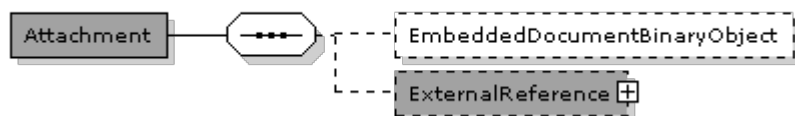
**3.4.3.1.****CreditNote.BillingReference.CreditNoteDocumentReference.Attachment****Attachment (Vedhæftet) specifikation**

<b>Navn</b>	Vedhæftet	<b>Alternativ term</b>	
<b>Definition</b>	Oplysninger om et bilag. Der kan refereres til et bilag eksternt (med elementet URI), internt (med referenceelementet MIME) eller i selve dokumentet (med elementet IndlejretDokument).		
<b>Se i øvrigt</b>	OIOUBL_GUIDE_BILAG ( G21 )		

**Felter**

UBL-Navn	DK-Navn	Datatype	Afløftes	Brug
EmbeddedDocumentBinaryObject	IndlejretDokument	Binary Object	Aftales	0..1

**Underklasser i klassen Attachment (Vedhæftet)**

UBL-Navn	DK-Navn	Afløftes	Brug	Reference
ExternalReference	EksternReference	Ja	0..1	G30 3.41

**Felt specifikationer****EmbeddedDocumentBinaryObject**

<b>Felt navn</b>	IndlejretDokument	<b>Alternativ term</b>	
<b>Brug</b>	0..1	<b>Afløftes</b>	Aftales
<b>Datatype</b>	Binary Object		
<b>Definition</b>	Indeholder et indlejret dokument som et BLOB.		
<b>Forretningsregel</b>	Kun tilladt hvis ExternalReference ikke er anvendt, og hvis bilateralt aftalt.		
<b>Afhængigheder</b>	../ExternalReference		

**Klasse specifikationer****ExternalReference**

## 3.4.3.1. CreditNote.BillingReference.CreditNoteDocumentReference.Attachment

<b>Klassenavn</b>	EksternReference	<b>Alternativ term</b>	
<b>Brug</b>	0..1	<b>Afløftes</b>	Ja
<b>Datatype</b>	ExternalReference		
<b>Definition</b>	Et bilag, der refereres til eksternt, refereret på MIME-lokationen eller indlejret.		
<b>Forretningsregel</b>	Kun tilladt hvis EmbeddedDocumentBinaryObject ikke er angivet		
<b>Afhængigheder</b>	../EmbeddedDocumentBinaryObject		
<b>Se afsnit</b>	G30 3.41		

**Ekskluderede klasser og felter i Attachment (Vedhæftet)**

Ingen

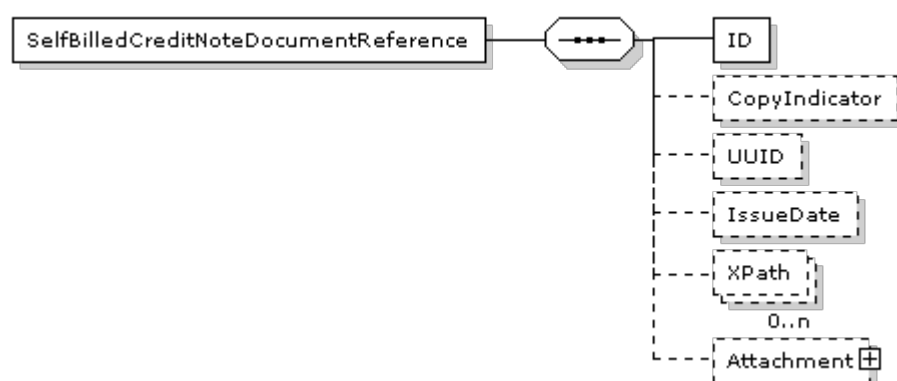
**3.4.4.****CreditNote.BillingReference.SelfBilledCreditNoteDocumentReference****SelfBilledCreditNoteDocumentReference (DokumentReference) specifikation**

<b>Navn</b>	DokumentReference	<b>Alternativ term</b>	
<b>Definition</b>	Oplysninger om et dokument, der refereres til i et andet dokument.		
<b>Se i øvrigt</b>	OIOUBL_GUIDE_DOKUMENTREF ( G21 )		

**Felter**

UBL-Navn	DK-Navn	Datatype	Afløftes	Brug
ID	ID	Identifier	Aftales	1
CopyIndicator	KopiIndikator	Indicator	Aftales	0..1
UUID	UniversalUnikID	Identifier	Aftales	0..1
IssueDate	UdstedelsesDato	Date	Aftales	0..1
XPath	XPath	Text	Aftales	0..n

**Underklasser i klassen SelfBilledCreditNoteDocumentReference (DokumentReference)**

UBL-Navn	DK-Navn	Afløftes	Brug	Reference
Attachment	Vedhæftet	Aftales	0..1	3.4.4.1

**Felt specifikationer****ID**

<b>Feltnavn</b>	ID	<b>Alternativ term</b>	
<b>Brug</b>	1	<b>Afløftes</b>	Aftales
<b>Datatype</b>	Identifier		
<b>Definition</b>	Identifikation for det dokument, der refereres til.		
<b>Eksempel</b>	428.34		

**CopyIndicator**

<b>Feltnavn</b>	KopiIndikator	<b>Alternativ term</b>	
<b>Brug</b>	0..1	<b>Afløftes</b>	Aftales
<b>Datatype</b>	Indicator		
<b>Definition</b>	Angiver, om dokumentet, der refereres til, er en kopi (sand) eller originalen (falsk).		
<b>Eksempel</b>	false		

**UUID**

<b>Feltnavn</b>	UniversalUnikID	<b>Alternativ term</b>	
<b>Brug</b>	0..1	<b>Afløftes</b>	Aftales
<b>Datatype</b>	Identifier		
<b>Definition</b>	Computergenereret universelt entydigt id (UUID) for dokument-instansen, der refereres til.		
<b>Se i øvrigt</b>	OIOUBL_GUIDE_UUID ( G32 )		

**IssueDate**

<b>Feltnavn</b>	UdstedelsesDato	<b>Alternativ term</b>	
<b>Brug</b>	0..1	<b>Afløftes</b>	Aftales
<b>Datatype</b>	Date		
<b>Definition</b>	Den dato, afsenderen af referencedokumentet har angivet for, hvornår referencedokumentet blev udstedt.		
<b>Eksempel</b>	2006-09-01		

**XPath**

<b>Feltnavn</b>	XPath	<b>Alternativ term</b>	
<b>Brug</b>	0..n	<b>Afløftes</b>	Aftales
<b>Datatype</b>	Text		
<b>Definition</b>	Refererer til en anden del af den samme dokumentinstans.		
<b>Eksempel</b>	/DocumentReference[ID='428.22']		

**Klasse specifikationer****Attachment**

<b>Klassenavn</b>	Vedhæftet	<b>Alternativ term</b>	
<b>Brug</b>	0..1	<b>Afløftes</b>	Aftales
<b>Datatype</b>	Attachment		
<b>Definition</b>	Et bilag, der refereres til eksternt, refereret på MIME-lokationen eller indlejret.		
<b>Se afsnit</b>	3.4.4.1		

**Ekskluderede klasser og felter i SelfBilledCreditNoteDocumentReference (DokumentReference)**

Navn	DK-Navn	Type
DocumentTypeCode	DokumentTypeKode	Felt
DocumentType	DokumentType	Felt

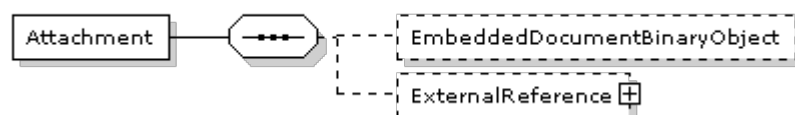
**3.4.4.1.****CreditNote.BillingReference.SelfBilledCreditNoteDocumentReference.Attachment****Attachment (Vedhæftet) specifikation**

Navn	Vedhæftet	Alternativ term	
Definition	Oplysninger om et bilag. Der kan refereres til et bilag eksternt (med elementet URI), internt (med referenceelementet MIME) eller i selve dokumentet (med elementet IndlejretDokument).		
Se i øvrigt	OIOUBL_GUIDE_BILAG ( G21 )		

**Felter**

UBL-Navn	DK-Navn	Datatype	Afløftes	Brug
EmbeddedDocumentBinaryObject	IndlejretDokument	Binary Object	Aftales	0..1

**Underklasser i klassen Attachment (Vedhæftet)**

UBL-Navn	DK-Navn	Afløftes	Brug	Reference
ExternalReference	EksternReference	Aftales	0..1	G30 3.41

**Felt specifikationer****EmbeddedDocumentBinaryObject**

Felt navn	IndlejretDokument	Alternativ term	
Brug	0..1	Afløftes	Aftales
Datatype	Binary Object		
Definition	Indeholder et indlejret dokument som et BLOB.		
Forretningsregel	Kun tilladt hvis ExternalReference ikke er anvendt, og hvis bilateral aftalt.		
Afhængigheder	../ExternalReference		

**Klasse specifikationer****ExternalReference**

## 3.4.4.1. CreditNote.BillingReference.SelfBilledCreditNoteDocumentReference.Attachment

<b>Klassenavn</b>	EksternReference	<b>Alternativ term</b>	
<b>Brug</b>	0..1	<b>Afløftes</b>	Aftales
<b>Datatype</b>	ExternalReference		
<b>Definition</b>	Et bilag, der refereres til eksternt, refereret på MIME-lokationen eller indlejret.		
<b>Forretningsregel</b>	Kun tilladt hvis EmbeddedDocumentBinaryObject ikke er angivet		
<b>Afhængigheder</b>	../EmbeddedDocumentBinaryObject		
<b>Se afsnit</b>	G30 3.41		

**Ekskluderede klasser og felter i Attachment (Vedhæftet)**

Ingen

### 3.4.5. CreditNote.BillingReference.ReminderDocumentReference

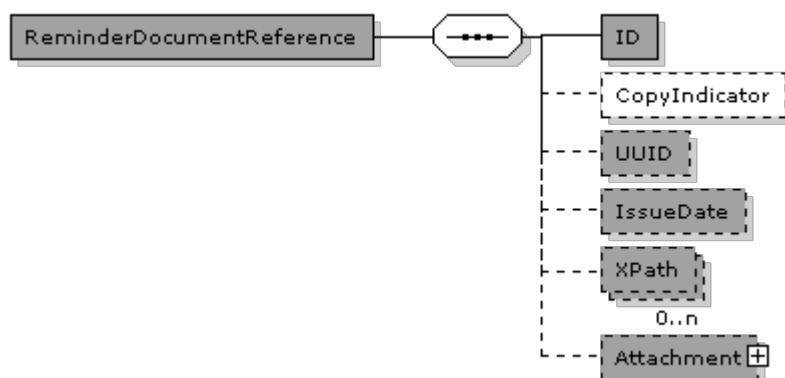

#### ReminderDocumentReference (DokumentReference) specifikation

<b>Navn</b>	DokumentReference	<b>Alternativ term</b>	
<b>Definition</b>	Oplysninger om et dokument, der refereres til i et andet dokument.		
<b>Se i øvrigt</b>	OIOUBL_GUIDE_DOKUMENTREF ( G21 )		

#### Felter

UBL-Navn	DK-Navn	Datatype	Afløftes	Brug
ID	ID	Identifier	Ja	1
CopyIndicator	KopiIndikator	Indicator	Aftales	0..1
UUID	UniversalUnikID	Identifier	Ja	0..1
IssueDate	UdstedelsesDato	Date	Ja	0..1
XPath	XPath	Text	Ja	0..n

#### Underklasser i klassen ReminderDocumentReference (DokumentReference)

UBL-Navn	DK-Navn	Afløftes	Brug	Reference
Attachment	Vedhæftet	Ja	0..1	3.4.5.1



## Felt specifikationer

**ID**

<b>Feltnavn</b>	ID	<b>Alternativ term</b>	
<b>Brug</b>	1	<b>Afløftes</b>	Ja
<b>Datatype</b>	Identifier		
<b>Definition</b>	Identifikation for det dokument, der refereres til.		
<b>Eksempel</b>	428.34		

**CopyIndicator**

<b>Feltnavn</b>	KopiIndikator	<b>Alternativ term</b>	
<b>Brug</b>	0..1	<b>Afløftes</b>	Aftales
<b>Datatype</b>	Indicator		
<b>Definition</b>	Angiver, om dokumentet, der refereres til, er en kopi (sand) eller originalen (falsk).		
<b>Eksempel</b>	false		

**UUID**

<b>Feltnavn</b>	UniversalUnikID	<b>Alternativ term</b>	
<b>Brug</b>	0..1	<b>Afløftes</b>	Ja
<b>Datatype</b>	Identifier		
<b>Definition</b>	Computergenereret universelt entydigt id (UUID) for dokument-instansen, der refereres til.		
<b>Se i øvrigt</b>	OIOUBL_GUIDE_UUID ( G32 )		

**IssueDate**

<b>Feltnavn</b>	UdstedelsesDato	<b>Alternativ term</b>	
<b>Brug</b>	0..1	<b>Afløftes</b>	Ja
<b>Datatype</b>	Date		
<b>Definition</b>	Den dato, afsenderen af referencedokumentet har angivet for, hvornår referencedokumentet blev udstedt.		
<b>Eksempel</b>	2006-09-01		

**XPath**

<b>Feltnavn</b>	XPath	<b>Alternativ term</b>	
<b>Brug</b>	0..n	<b>Afløftes</b>	Ja
<b>Datatype</b>	Text		
<b>Definition</b>	Refererer til en anden del af den samme dokumentinstans.		
<b>Eksempel</b>	/DocumentReference[ID='428.22']		

## Klasse specifikationer

**Attachment**

<b>Klassenavn</b>	Vedhæftet	<b>Alternativ term</b>	
<b>Brug</b>	0..1	<b>Afløftes</b>	Ja
<b>Datatype</b>	Attachment		
<b>Definition</b>	Et bilag, der refereres til eksternt, refereret på MIME-lokationen eller indlejret.		
<b>Se afsnit</b>	3.4.5.1		

## Ekskluderede klasser og felter i ReminderDocumentReference (DokumentReference)

Navn	DK-Navn	Type
DocumentTypeCode	DokumentTypeKode	Felt
DocumentType	DokumentType	Felt

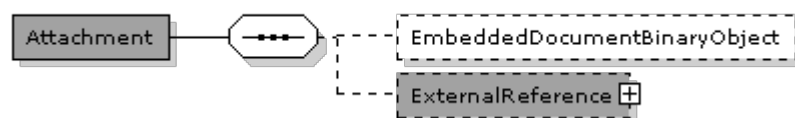
**3.4.5.1.****CreditNote.BillingReference.ReminderDocumentReference.Attachment****Attachment (Vedhæftet) specifikation**

<b>Navn</b>	Vedhæftet	<b>Alternativ term</b>	
<b>Definition</b>	Oplysninger om et bilag. Der kan refereres til et bilag eksternt (med elementet URI), internt (med referenceelementet MIME) eller i selve dokumentet (med elementet IndlejretDokument).		
<b>Se i øvrigt</b>	OIOUBL_GUIDE_BILAG ( G21 )		

**Felter**

UBL-Navn	DK-Navn	Datatype	Afløftes	Brug
EmbeddedDocumentBinaryObject	IndlejretDokument	Binary Object	Aftales	0..1

**Underklasser i klassen Attachment (Vedhæftet)**

UBL-Navn	DK-Navn	Afløftes	Brug	Reference
ExternalReference	EksternReference	Ja	0..1	G30 3.41

**Felt specifikationer****EmbeddedDocumentBinaryObject**

<b>Feltnavn</b>	IndlejretDokument	<b>Alternativ term</b>	
<b>Brug</b>	0..1	<b>Afløftes</b>	Aftales
<b>Datatype</b>	Binary Object		
<b>Definition</b>	Indeholder et indlejret dokument som et BLOB.		
<b>Forretningsregel</b>	Kun tilladt hvis ExternalReference ikke er anvendt, og hvis bilateralt aftalt.		
<b>Afhængigheder</b>	../ExternalReference		

**Klasse specifikationer****ExternalReference**

## 3.4.5.1. CreditNote.BillingReference.ReminderDocumentReference.Attachment

<b>Klassenavn</b>	EksternReference	<b>Alternativ term</b>	
<b>Brug</b>	0..1	<b>Afløftes</b>	Ja
<b>Datatype</b>	ExternalReference		
<b>Definition</b>	Et bilag, der refereres til eksternt, refereret på MIME-lokationen eller indlejret.		
<b>Forretningsregel</b>	Kun tilladt hvis EmbeddedDocumentBinaryObject ikke er angivet		
<b>Afhængigheder</b>	../EmbeddedDocumentBinaryObject		
<b>Se afsnit</b>	G30 3.41		

**Ekskluderede klasser og felter i Attachment (Vedhæftet)**

Ingen

### 3.5. CreditNote.DespatchDocumentReference

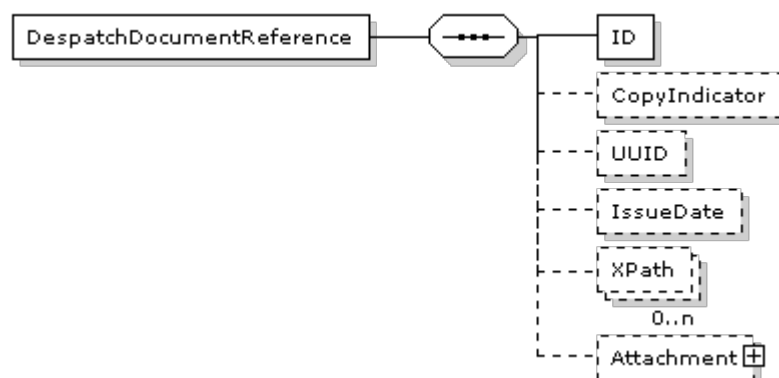

#### DespatchDocumentReference (DokumentReference) specifikation

<b>Navn</b>	DokumentReference	<b>Alternativ term</b>	
<b>Definition</b>	Oplysninger om et dokument, der refereres til i et andet dokument.		
<b>Se i øvrigt</b>	OIOUBL_GUIDE_DOKUMENTREF ( G21 )		

#### Felter

UBL-Navn	DK-Navn	Datatype	Afløftes	Brug
ID	ID	Identifier	Aftales	1
CopyIndicator	KopiIndikator	Indicator	Aftales	0..1
UUID	UniversalUnikID	Identifier	Aftales	0..1
IssueDate	UdstedelsesDato	Date	Aftales	0..1
XPath	XPath	Text	Aftales	0..n

#### Underklasser i klassen DespatchDocumentReference (DokumentReference)

UBL-Navn	DK-Navn	Afløftes	Brug	Reference
Attachment	Vedhæftet	Aftales	0..1	3.5.1

## Felt specifikationer

**ID**

<b>Feltnavn</b>	ID	<b>Alternativ term</b>	
<b>Brug</b>	1	<b>Afløftes</b>	Aftales
<b>Datatype</b>	Identifier		
<b>Definition</b>	Identifikation for det dokument, der refereres til.		
<b>Eksempel</b>	428.34		

**CopyIndicator**

<b>Feltnavn</b>	KopiIndikator	<b>Alternativ term</b>	
<b>Brug</b>	0..1	<b>Afløftes</b>	Aftales
<b>Datatype</b>	Indicator		
<b>Definition</b>	Angiver, om dokumentet, der refereres til, er en kopi (sand) eller originalen (falsk).		
<b>Eksempel</b>	false		

**UUID**

<b>Feltnavn</b>	UniversalUnikID	<b>Alternativ term</b>	
<b>Brug</b>	0..1	<b>Afløftes</b>	Aftales
<b>Datatype</b>	Identifier		
<b>Definition</b>	Computergenereret universelt entydigt id (UUID) for dokument-instansen, der refereres til.		
<b>Se i øvrigt</b>	OIOUBL_GUIDE_UUID ( G32 )		

**IssueDate**

<b>Feltnavn</b>	UdstedelsesDato	<b>Alternativ term</b>	
<b>Brug</b>	0..1	<b>Afløftes</b>	Aftales
<b>Datatype</b>	Date		
<b>Definition</b>	Den dato, afsenderen af referencedokumentet har angivet for, hvornår referencedokumentet blev udstedt.		
<b>Eksempel</b>	2006-09-01		

**XPath**

<b>Feltnavn</b>	XPath	<b>Alternativ term</b>	
<b>Brug</b>	0..n	<b>Afløftes</b>	Aftales
<b>Datatype</b>	Text		
<b>Definition</b>	Refererer til en anden del af den samme dokumentinstans.		
<b>Eksempel</b>	/DocumentReference[ID='428.22']		

## Klasse specifikationer

**Attachment**

<b>Klassenavn</b>	Vedhæftet	<b>Alternativ term</b>	
<b>Brug</b>	0..1	<b>Afløftes</b>	Aftales
<b>Datatype</b>	Attachment		
<b>Definition</b>	Et bilag, der refereres til eksternt, refereret på MIME-lokationen eller indlejret.		
<b>Se afsnit</b>	3.5.1		

## Ekskluderede klasser og felter i DespatchDocumentReference (DokumentReference)

Navn	DK-Navn	Type
DocumentTypeCode	DokumentTypeKode	Felt
DocumentType	DokumentType	Felt

### 3.5.1. CreditNote.DespatchDocumentReference.Attachment

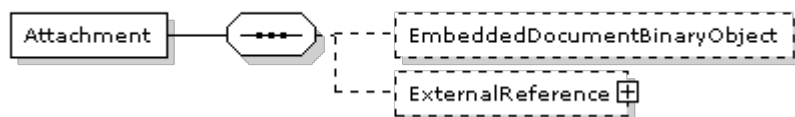

#### Attachment (Vedhæftet) specifikation

<b>Navn</b>	Vedhæftet	<b>Alternativ term</b>	
<b>Definition</b>	Oplysninger om et bilag. Der kan refereres til et bilag eksternt (med elementet URI), internt (med referenceelementet MIME) eller i selve dokumentet (med elementet IndlejretDokument).		
<b>Se i øvrigt</b>	OIOUBL_GUIDE_BILAG ( G21 )		

#### Felter

UBL-Navn	DK-Navn	Datatype	Afløftes	Brug
EmbeddedDocumentBinaryObject	IndlejretDokument	Binary Object	Aftales	0..1

#### Underklasser i klassen Attachment (Vedhæftet)

UBL-Navn	DK-Navn	Afløftes	Brug	Reference
ExternalReference	EksternReference	Aftales	0..1	G30 3.41

#### Felt specifikationer

##### *EmbeddedDocumentBinaryObject*

<b>Felt navn</b>	IndlejretDokument	<b>Alternativ term</b>	
<b>Brug</b>	0..1	<b>Afløftes</b>	Aftales
<b>Datatype</b>	Binary Object		
<b>Definition</b>	Indeholder et indlejret dokument som et BLOB.		
<b>Forretningsregel</b>	Kun tilladt hvis ExternalReference ikke er anvendt, og hvis bilateralt aftalt.		
<b>Afhængigheder</b>	../ExternalReference		

#### Klasse specifikationer

##### *ExternalReference*

## 3.5.1. CreditNote.DespatchDocumentReference.Attachment

<b>Klassenavn</b>	EksternReference	<b>Alternativ term</b>	
<b>Brug</b>	0..1	<b>Afløftes</b>	Aftales
<b>Datatype</b>	ExternalReference		
<b>Definition</b>	Et bilag, der refereres til eksternt, refereret på MIME-lokationen eller indlejret.		
<b>Forretningsregel</b>	Kun tilladt hvis EmbeddedDocumentBinaryObject ikke er angivet		
<b>Afhængigheder</b>	../EmbeddedDocumentBinaryObject		
<b>Se afsnit</b>	G30 3.41		

**Ekskluderede klasser og felter i Attachment (Vedhæftet)**

Ingen

### 3.6. CreditNote.ReceiptDocumentReference

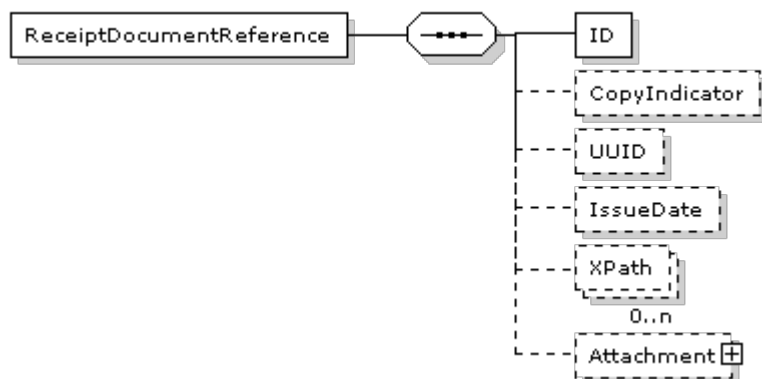

#### ReceiptDocumentReference (DokumentReference) specifikation

<b>Navn</b>	DokumentReference	<b>Alternativ term</b>	
<b>Definition</b>	Oplysninger om et dokument, der refereres til i et andet dokument.		
<b>Se i øvrigt</b>	OIOUBL_GUIDE_DOKUMENTREF ( G21 )		

#### Felter

UBL-Navn	DK-Navn	Datatype	Afløftes	Brug
ID	ID	Identifier	Aftales	1
CopyIndicator	KopiIndikator	Indicator	Aftales	0..1
UUID	UniversalUnikID	Identifier	Aftales	0..1
IssueDate	UdstedelsesDato	Date	Aftales	0..1
XPath	XPath	Text	Aftales	0..n

#### Underklasser i klassen ReceiptDocumentReference (DokumentReference)

UBL-Navn	DK-Navn	Afløftes	Brug	Reference
Attachment	Vedhæftet	Aftales	0..1	3.6.1



## Felt specifikationer

**ID**

<b>Feltnavn</b>	ID	<b>Alternativ term</b>	
<b>Brug</b>	1	<b>Afløftes</b>	Aftales
<b>Datatype</b>	Identifier		
<b>Definition</b>	Identifikation for det dokument, der refereres til.		
<b>Eksempel</b>	428.34		

**CopyIndicator**

<b>Feltnavn</b>	KopiIndikator	<b>Alternativ term</b>	
<b>Brug</b>	0..1	<b>Afløftes</b>	Aftales
<b>Datatype</b>	Indicator		
<b>Definition</b>	Angiver, om dokumentet, der refereres til, er en kopi (sand) eller originalen (falsk).		
<b>Eksempel</b>	false		

**UUID**

<b>Feltnavn</b>	UniversalUnikID	<b>Alternativ term</b>	
<b>Brug</b>	0..1	<b>Afløftes</b>	Aftales
<b>Datatype</b>	Identifier		
<b>Definition</b>	Computergenereret universelt entydigt id (UUID) for dokument-instansen, der refereres til.		
<b>Se i øvrigt</b>	OIOUBL_GUIDE_UUID ( G32 )		

**IssueDate**

<b>Feltnavn</b>	UdstedelsesDato	<b>Alternativ term</b>	
<b>Brug</b>	0..1	<b>Afløftes</b>	Aftales
<b>Datatype</b>	Date		
<b>Definition</b>	Den dato, afsenderen af referencedokumentet har angivet for, hvornår referencedokumentet blev udstedt.		
<b>Eksempel</b>	2006-09-01		

**XPath**

<b>Feltnavn</b>	XPath	<b>Alternativ term</b>	
<b>Brug</b>	0..n	<b>Afløftes</b>	Aftales
<b>Datatype</b>	Text		
<b>Definition</b>	Refererer til en anden del af den samme dokumentinstans.		
<b>Eksempel</b>	/DocumentReference[ID='428.22']		

## Klasse specifikationer

**Attachment**

<b>Klassenavn</b>	Vedhæftet	<b>Alternativ term</b>	
<b>Brug</b>	0..1	<b>Afløftes</b>	Aftales
<b>Datatype</b>	Attachment		
<b>Definition</b>	Et bilag, der refereres til eksternt, refereret på MIME-lokationen eller indlejret.		
<b>Se afsnit</b>	3.6.1		

## Ekskluderede klasser og felter i ReceiptDocumentReference (DokumentReference)

Navn	DK-Navn	Type
DocumentTypeCode	DokumentTypeKode	Felt
DocumentType	DokumentType	Felt

### 3.6.1. CreditNote.ReceiptDocumentReference.Attachment

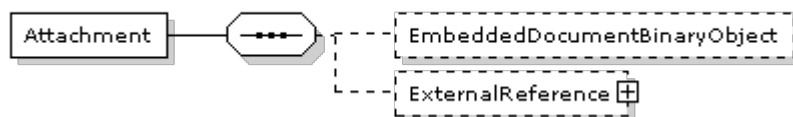

#### Attachment (Vedhæftet) specifikation

<b>Navn</b>	Vedhæftet	<b>Alternativ term</b>	
<b>Definition</b>	Oplysninger om et bilag. Der kan refereres til et bilag eksternt (med elementet URI), internt (med referenceelementet MIME) eller i selve dokumentet (med elementet IndlejretDokument).		
<b>Se i øvrigt</b>	OIOUBL_GUIDE_BILAG ( G21 )		

#### Felter

UBL-Navn	DK-Navn	Datatype	Afløftes	Brug
EmbeddedDocumentBinaryObject	IndlejretDokument	Binary Object	Aftales	0..1

#### Underklasser i klassen Attachment (Vedhæftet)

UBL-Navn	DK-Navn	Afløftes	Brug	Reference
ExternalReference	EksternReference	Aftales	0..1	G30 3.41

#### Felt specifikationer

##### *EmbeddedDocumentBinaryObject*

<b>Feltnavn</b>	IndlejretDokument	<b>Alternativ term</b>	
<b>Brug</b>	0..1	<b>Afløftes</b>	Aftales
<b>Datatype</b>	Binary Object		
<b>Definition</b>	Indeholder et indlejret dokument som et BLOB.		
<b>Forretningsregel</b>	Kun tilladt hvis ExternalReference ikke er anvendt, og hvis bilateralt aftalt.		
<b>Afhængigheder</b>	../ExternalReference		

#### Klasse specifikationer

##### *ExternalReference*

## 3.6.1. CreditNote.ReceiptDocumentReference.Attachment

<b>Klassenavn</b>	EksternReference	<b>Alternativ term</b>	
<b>Brug</b>	0..1	<b>Afløftes</b>	Aftales
<b>Datatype</b>	ExternalReference		
<b>Definition</b>	Et bilag, der refereres til eksternt, refereret på MIME-lokationen eller indlejret.		
<b>Forretningsregel</b>	Kun tilladt hvis EmbeddedDocumentBinaryObject ikke er angivet		
<b>Afhængigheder</b>	../EmbeddedDocumentBinaryObject		
<b>Se afsnit</b>	G30 3.41		

**Ekskluderede klasser og felter i Attachment (Vedhæftet)**

Ingen

### 3.7. CreditNote.ContractDocumentReference

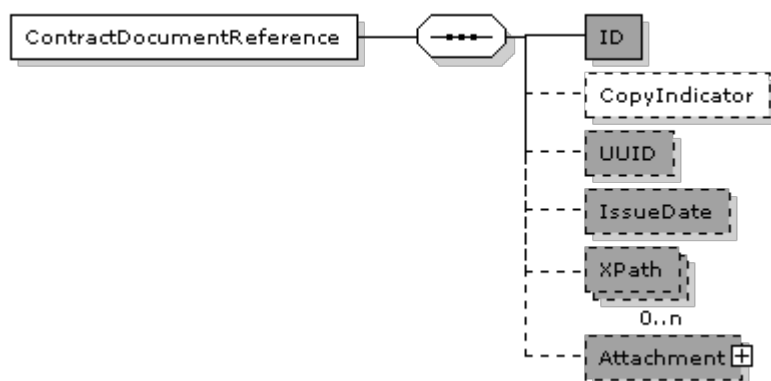

#### ContractDocumentReference (DokumentReference) specifikation

<b>Navn</b>	DokumentReference	<b>Alternativ term</b>	
<b>Definition</b>	Oplysninger om et dokument, der refereres til i et andet dokument.		
<b>Se i øvrigt</b>	OIOUBL_GUIDE_DOKUMENTREF ( G21 )		

#### Felter

UBL-Navn	DK-Navn	Datatype	Afløftes	Brug
ID	ID	Identifier	Ja	1
CopyIndicator	KopiIndikator	Indicator	Aftales	0..1
UUID	UniversalUnikID	Identifier	Ja	0..1
IssueDate	UdstedelsesDato	Date	Ja	0..1
XPath	XPath	Text	Ja	0..n

#### Underklasser i klassen ContractDocumentReference (DokumentReference)

UBL-Navn	DK-Navn	Afløftes	Brug	Reference
Attachment	Vedhæftet	Ja	0..1	3.7.1

## Felt specifikationer

**ID**

<b>Feltnavn</b>	ID	<b>Alternativ term</b>	
<b>Brug</b>	1	<b>Afløftes</b>	Ja
<b>Datatype</b>	Identifier		
<b>Definition</b>	Identifikation for det dokument, der refereres til.		
<b>Eksempel</b>	428.34		

**CopyIndicator**

<b>Feltnavn</b>	KopiIndikator	<b>Alternativ term</b>	
<b>Brug</b>	0..1	<b>Afløftes</b>	Aftales
<b>Datatype</b>	Indicator		
<b>Definition</b>	Angiver, om dokumentet, der refereres til, er en kopi (sand) eller originalen (falsk).		
<b>Eksempel</b>	false		

**UUID**

<b>Feltnavn</b>	UniversalUnikID	<b>Alternativ term</b>	
<b>Brug</b>	0..1	<b>Afløftes</b>	Ja
<b>Datatype</b>	Identifier		
<b>Definition</b>	Computergenereret universelt entydigt id (UUID) for dokument-instansen, der refereres til.		
<b>Se i øvrigt</b>	OIOUBL_GUIDE_UUID ( G32 )		

**IssueDate**

<b>Feltnavn</b>	UdstedelsesDato	<b>Alternativ term</b>	
<b>Brug</b>	0..1	<b>Afløftes</b>	Ja
<b>Datatype</b>	Date		
<b>Definition</b>	Den dato, afsenderen af referencedokumentet har angivet for, hvornår referencedokumentet blev udstedt.		
<b>Eksempel</b>	2006-09-01		

**XPath**

<b>Feltnavn</b>	XPath	<b>Alternativ term</b>	
<b>Brug</b>	0..n	<b>Afløftes</b>	Ja
<b>Datatype</b>	Text		
<b>Definition</b>	Refererer til en anden del af den samme dokumentinstans.		
<b>Eksempel</b>	/DocumentReference[ID='428.22']		

## Klasse specifikationer

**Attachment**

<b>Klassenavn</b>	Vedhæftet	<b>Alternativ term</b>	
<b>Brug</b>	0..1	<b>Afløftes</b>	Ja
<b>Datatype</b>	Attachment		
<b>Definition</b>	Et bilag, der refereres til eksternt, refereret på MIME-lokationen eller indlejret.		
<b>Se afsnit</b>	3.7.1		

## Ekskluderede klasser og felter i ContractDocumentReference (DokumentReference)

Navn	DK-Navn	Type
DocumentTypeCode	DokumentTypeKode	Felt
DocumentType	DokumentType	Felt

### 3.7.1. CreditNote.ContractDocumentReference.Attachment

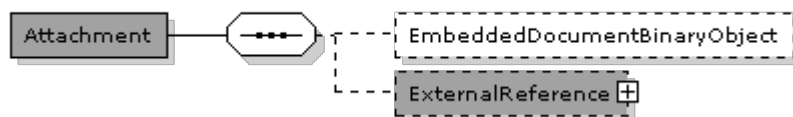

#### Attachment (Vedhæftet) specifikation

<b>Navn</b>	Vedhæftet	<b>Alternativ term</b>	
<b>Definition</b>	Oplysninger om et bilag. Der kan refereres til et bilag eksternt (med elementet URI), internt (med referenceelementet MIME) eller i selve dokumentet (med elementet IndlejretDokument).		
<b>Se i øvrigt</b>	OIOUBL_GUIDE_BILAG ( G21 )		

#### Felter

UBL-Navn	DK-Navn	Datatype	Afløftes	Brug
EmbeddedDocumentBinaryObject	IndlejretDokument	Binary Object	Aftales	0..1

#### Underklasser i klassen Attachment (Vedhæftet)

UBL-Navn	DK-Navn	Afløftes	Brug	Reference
ExternalReference	EksternReference	Ja	0..1	G30 3.41

#### Felt specifikationer

##### *EmbeddedDocumentBinaryObject*

<b>Feltnavn</b>	IndlejretDokument	<b>Alternativ term</b>	
<b>Brug</b>	0..1	<b>Afløftes</b>	Aftales
<b>Datatype</b>	Binary Object		
<b>Definition</b>	Indeholder et indlejret dokument som et BLOB.		
<b>Forretningsregel</b>	Kun tilladt hvis ExternalReference ikke er anvendt, og hvis bilateralt aftalt.		
<b>Afhængigheder</b>	../ExternalReference		

#### Klasse specifikationer

##### *ExternalReference*

## 3.7.1. CreditNote.ContractDocumentReference.Attachment

<b>Klassenavn</b>	EksternReference	<b>Alternativ term</b>	
<b>Brug</b>	0..1	<b>Afløftes</b>	Ja
<b>Datatype</b>	ExternalReference		
<b>Definition</b>	Et bilag, der refereres til eksternt, refereret på MIME-lokationen eller indlejret.		
<b>Forretningsregel</b>	Kun tilladt hvis EmbeddedDocumentBinaryObject ikke er angivet		
<b>Afhængigheder</b>	../EmbeddedDocumentBinaryObject		
<b>Se afsnit</b>	G30 3.41		

**Ekskluderede klasser og felter i Attachment (Vedhæftet)**

Ingen

### 3.8. CreditNote.AccountingSupplierParty

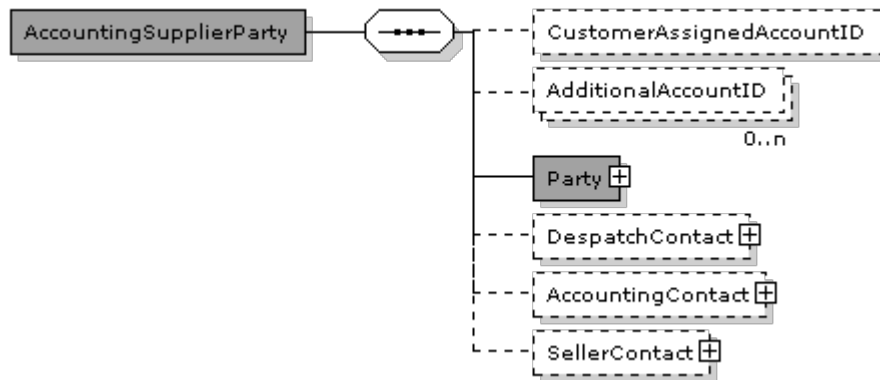

#### AccountingSupplierParty (Kreditor) specifikation

<b>Navn</b>	Kreditor	<b>Alternativ term</b>	
<b>Definition</b>	Oplysninger vedrørende LeverandørPart.		

#### Felter

UBL-Navn	DK-Navn	Datatype	Afløftes	Brug
CustomerAssignedAccountID	KundeKontoID	Identifier	Aftales	0..1
AdditionalAccountID	SupplerendeKontoID	Identifier	Aftales	0..n

#### Underklasser i klassen AccountingSupplierParty (Kreditor)

UBL-Navn	DK-Navn	Afløftes	Brug	Reference
Party	Part	Ja	1	3.8.1
DespatchContact	AfsendelsesKontakt	Aftales	0..1	G30 3.21
AccountingContact	AfregningsKontakt	Aftales	0..1	G30 3.21
SellerContact	SælgerKontakt	Aftales	0..1	G30 3.21

#### Felt specifikationer

##### CustomerAssignedAccountID

<b>Feltnavn</b>	KundeKontoID	<b>Alternativ term</b>	KreditorNummer
<b>Brug</b>	0..1	<b>Afløftes</b>	Aftales
<b>Datatype</b>	Identifier		
<b>Definition</b>	En identifikation for Leverandøren, angivet af Kunden, dvs. Kundens interne reference for Leverandøren.		

##### AdditionalAccountID

<b>Feltnavn</b>	SupplerendeKontoID	<b>Alternativ term</b>	
<b>Brug</b>	0..n	<b>Afløftes</b>	Aftales
<b>Datatype</b>	Identifier		
<b>Definition</b>	En identifikation af Leverandøren, angivet af en tredjepart.		

#### Klasse specifikationer



**Party**

<b>Klassenavn</b>	Part	<b>Alternativ term</b>	
<b>Brug</b>	1	<b>Afløftes</b>	Ja
<b>Datatype</b>	Party		
<b>Definition</b>	Oplysninger vedrørende Part.		
<b>Se afsnit</b>	3.8.1		

**DespatchContact**

<b>Klassenavn</b>	AfsendelsesKontakt	<b>Alternativ term</b>	
<b>Brug</b>	0..1	<b>Afløftes</b>	Aftales
<b>Datatype</b>	Contact		
<b>Definition</b>	Oplysninger vedrørende Afsender.		
<b>Se afsnit</b>	G30 3.21		

**AccountingContact**

<b>Klassenavn</b>	AfregningsKontakt	<b>Alternativ term</b>	
<b>Brug</b>	0..1	<b>Afløftes</b>	Aftales
<b>Datatype</b>	Contact		
<b>Definition</b>	Oplysninger vedrørende Leverandørens AfregningsKontakt.		
<b>Se afsnit</b>	G30 3.21		

**SellerContact**

<b>Klassenavn</b>	SælgerKontakt	<b>Alternativ term</b>	
<b>Brug</b>	0..1	<b>Afløftes</b>	Aftales
<b>Datatype</b>	Contact		
<b>Definition</b>	Oplysninger vedrørende Sælger.		
<b>Se afsnit</b>	G30 3.21		

**Ekskluderede klasser og felter i AccountingSupplierParty (Kreditor)**

Navn	DK-Navn	Type
DataSendingCapability		Felt

### 3.8.1. CreditNote.AccountingSupplierParty.Party

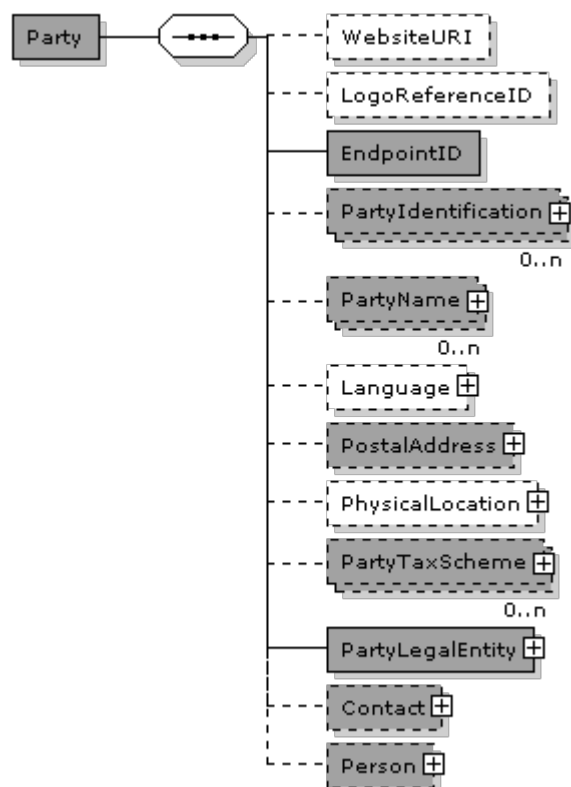

#### Party (Part) specifikation

<b>Navn</b>	Part	<b>Alternativ term</b>	
<b>Definition</b>	Oplysninger vedrørende en organisation, underorganisation eller en person, der udfylder en rolle i en forretningsproces.		
<b>Se i øvrigt</b>	OIOUBL_GUIDE_PART ( G23 )		

#### Felter

UBL-Navn	DK-Navn	Datatype	Afløftes	Brug
WebsiteURI	Hjemmeside	Identifier	Aftales	0..1
LogoReferenceID	LogoReference	Identifier	Aftales	0..1
EndpointID	EndePunktID	Identifier	Ja	1

#### Underklasser i klassen Party (Part)

UBL-Navn	DK-Navn	Afløftes	Brug	Reference
PartyIdentification	PartIdentifikation	Ja	0..n	G30 3.71
PartyName	PartNavn	Ja	0..n	G30 3.73
Language	Sprog	Aftales	0..1	G30 3.56
PostalAddress	PostAdresse	Ja	0..1	G30 3.1
PhysicalLocation	FysiskLokation	Aftales	0..1	G30 3.30,1
PartyTaxScheme	AfgiftOplysninger	Ja	0..n	G30 3.74
PartyLegalEntity	JuridiskPart	Ja	1	G30 3.72
Contact	Kontakt	Ja	0..1	G30 3.21
Person	Person	Ja	0..1	G30 3.79

## Felt specifikationer

### WebsiteURI

<b>Feltnavn</b>	Hjemmeside	<b>Alternativ term</b>	
<b>Brug</b>	0..1	<b>Afløftes</b>	Aftales
<b>Datatype</b>	Identifier		
<b>Definition</b>	URI (Uniform Resource Identifier) for Parten.		

### LogoReferenceID

<b>Feltnavn</b>	LogoReference	<b>Alternativ term</b>	
<b>Brug</b>	0..1	<b>Afløftes</b>	Aftales
<b>Datatype</b>	Identifier		
<b>Definition</b>	Partens logo.		

### EndpointID

<b>Feltnavn</b>	EndePunktID	<b>Alternativ term</b>	
<b>Brug</b>	1	<b>Afløftes</b>	Ja
<b>Datatype</b>	Identifier		
<b>Definition</b>	Angiver endepunktet for den anvendte routing-service, f.eks. EAN-lokationsnummer, GLN.		
<b>Id list</b>	urn:oiubl:scheme:endpointid-1.1		
<b>Se i øvrigt</b>	OIOUBL_GUIDE_ENDEPUNKT ( G22 )		

## Klasse specifikationer

### PartyIdentification

<b>Klassenavn</b>	PartIdentifikation	<b>Alternativ term</b>	
<b>Brug</b>	0..n	<b>Afløftes</b>	Ja
<b>Datatype</b>	PartyIdentification		
<b>Definition</b>	Oplysninger vedrørende PartIdentifikation.		
<b>Se afsnit</b>	G30 3.71		

### PartyName

<b>Klassenavn</b>	PartNavn	<b>Alternativ term</b>	
<b>Brug</b>	0..n	<b>Afløftes</b>	Ja
<b>Datatype</b>	PartyName		
<b>Definition</b>	Oplysninger vedrørende PartNavn. PartNavn skal anvendes, når der ikke anvendes en Partidentifikation.		
<b>Forretningsregel</b>	Obligatorisk hvis PartIdentifikation ID ikke er brugt. Brug kun mere end 1 hvis det er flersprogligt.		
<b>Anbefaling</b>	PartNavn bør bruges på header niveau.		
<b>Afhængigheder</b>	../PartyIdentification		
<b>Se afsnit</b>	G30 3.73		

### Language

<b>Klassenavn</b>	Sprog	<b>Alternativ term</b>	
<b>Brug</b>	0..1	<b>Afløftes</b>	Aftales
<b>Datatype</b>	Language		
<b>Definition</b>	Oplysninger vedrørende Sprog.		
<b>Se afsnit</b>	G30 3.56		

### PostalAddress

<b>Klassenavn</b>	PostAdresse	<b>Alternativ term</b>	
<b>Brug</b>	0..1	<b>Afløftes</b>	Ja
<b>Datatype</b>	Address		
<b>Definition</b>	Partens postadresse.		
<b>Anbefaling</b>	Adressen bør angives på header niveau, og skal være af typen StructuredDK for danske adresser		
<b>Se afsnit</b>	G30 3.1		
<b>Se i øvrigt</b>	OIOUBL_GUIDE_ADRESSER ( G36 )		

**PhysicalLocation**

<b>Klassenavn</b>	FysiskLokation	<b>Alternativ term</b>	
<b>Brug</b>	0..1	<b>Afløftes</b>	Aftales
<b>Datatype</b>	Location		
<b>Definition</b>	Partens besøgsadresse.		
<b>Anbefaling</b>	Kun hvis forskellig fra PostAdresse		
<b>Se afsnit</b>	G30 3.30,1		

**PartyTaxScheme**

<b>Klassenavn</b>	AfgiftOplysninger	<b>Alternativ term</b>	
<b>Brug</b>	0..n	<b>Afløftes</b>	Ja
<b>Datatype</b>	PartyTaxScheme		
<b>Definition</b>	Oplysninger vedrørende AfgiftsOplysninger for Parten.		
<b>Se afsnit</b>	G30 3.74		
<b>Se i øvrigt</b>	OIOUBL_GUIDE_SKAT ( G27 )		

**PartyLegalEntity**

<b>Klassenavn</b>	JuridiskPart	<b>Alternativ term</b>	
<b>Brug</b>	1	<b>Afløftes</b>	Ja
<b>Datatype</b>	PartyLegalEntity		
<b>Definition</b>	Oplysninger vedrørende JuridiskPart.		
<b>Se afsnit</b>	G30 3.72		
<b>Se i øvrigt</b>	OIOUBL_GUIDE_SKAT ( G27 )		

**Contact**

<b>Klassenavn</b>	Kontakt	<b>Alternativ term</b>	
<b>Brug</b>	0..1	<b>Afløftes</b>	Ja
<b>Datatype</b>	Contact		
<b>Definition</b>	Oplysninger vedrørende Kontakt.		
<b>Se afsnit</b>	G30 3.21		
<b>Se i øvrigt</b>	OIOUBL_GUIDE_KONTAKT ( G34 )		

**Person**

<b>Klassenavn</b>	Person	<b>Alternativ term</b>	
<b>Brug</b>	0..1	<b>Afløftes</b>	Ja
<b>Datatype</b>	Person		
<b>Definition</b>	Oplysninger vedrørende en Person.		
<b>Se afsnit</b>	G30 3.79		

**Ekskluderede klasser og felter i Party (Part)**

Navn	DK-Navn	Type
MarkCareIndicator	COIndikering	Felt
MarkAttentionIndicator		Felt
AgentParty	Agent	Klasse

### 3.9. CreditNote.AccountingCustomerParty

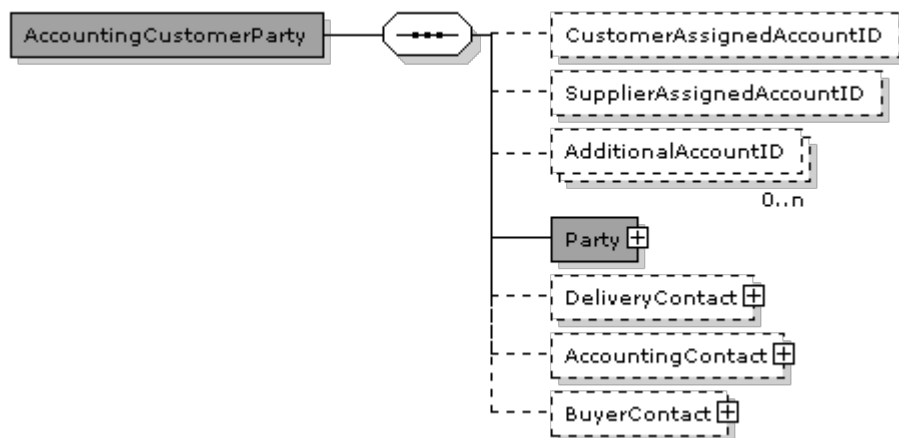

#### AccountingCustomerParty (KundePart) specifikation

<b>Navn</b>	KundePart	<b>Alternativ term</b>	
<b>Definition</b>	Oplysninger vedrørende KundePart.		

#### Felter

UBL-Navn	DK-Navn	Datatype	Afløftes	Brug
CustomerAssignedAccountID	KundeTildeltKontoNummer	Identifier	Aftales	0..1
SupplierAssignedAccountID	LeverandørKontoNummer	Identifier	Aftales	0..1
AdditionalAccountID	AndenKontoidentifikation	Identifier	Aftales	0..n

#### Underklasser i klassen AccountingCustomerParty (KundePart)

UBL-Navn	DK-Navn	Afløftes	Brug	Reference
Party	Part	Ja	1	3.9.1
DeliveryContact	LeveringsKontakt	Aftales	0..1	G30 3.29
AccountingContact	AfregningsKontakt	Aftales	0..1	
BuyerContact	KøberKontakt	Aftales	0..1	

**Felt specifikationer****CustomerAssignedAccountID**

<b>Feltnavn</b>	KundeTildeltKontoNummer	<b>Alternativ term</b>	
<b>Brug</b>	0..1	<b>Afløftes</b>	Aftales
<b>Datatype</b>	Identifier		
<b>Definition</b>	En identifikation, kunden selv angiver, der refererer til en konto for Kunden.		

**SupplierAssignedAccountID**

<b>Feltnavn</b>	LeverandørKontoNummer	<b>Alternativ term</b>	
<b>Brug</b>	0..1	<b>Afløftes</b>	Aftales
<b>Datatype</b>	Identifier		
<b>Definition</b>	En identifikation, leverandøren angiver, der refererer til en konto for Kunden.		

**AdditionalAccountID**

<b>Feltnavn</b>	AndenKontoidentifikation	<b>Alternativ term</b>	
<b>Brug</b>	0..n	<b>Afløftes</b>	Aftales
<b>Datatype</b>	Identifier		
<b>Definition</b>	En identifikation, tredjepart angiver, der refererer til en konto for Kunden.		

**Klasse specifikationer****Party**

<b>Klassenavn</b>	Part	<b>Alternativ term</b>	
<b>Brug</b>	1	<b>Afløftes</b>	Ja
<b>Datatype</b>	Party		
<b>Definition</b>	Oplysninger vedrørende Part.		
<b>Se afsnit</b>	3.9.1		

**DeliveryContact**

<b>Klassenavn</b>	LeveringsKontakt	<b>Alternativ term</b>	
<b>Brug</b>	0..1	<b>Afløftes</b>	Aftales
<b>Datatype</b>	Contact		
<b>Definition</b>	Oplysninger vedrørende leveringskontakt		
<b>Se afsnit</b>	G30 3.29		

**AccountingContact**

<b>Klassenavn</b>	AfregningsKontakt	<b>Alternativ term</b>	
<b>Brug</b>	0..1	<b>Afløftes</b>	Aftales
<b>Datatype</b>	Contact		
<b>Definition</b>	Oplysninger vedrørende køberens afregningsKontakt.		
<b>Se afsnit</b>	G30 3.		

**BuyerContact**

<b>Klassenavn</b>	KøberKontakt	<b>Alternativ term</b>	
<b>Brug</b>	0..1	<b>Afløftes</b>	Aftales
<b>Datatype</b>	Contact		
<b>Definition</b>	Oplysninger vedrørende køberkontakt		
<b>Se afsnit</b>	G30 3.		

**Ekskluderede klasser og felter i AccountingCustomerParty (KundePart)**

Ingen

### 3.9.1. CreditNote.AccountingCustomerParty.Party

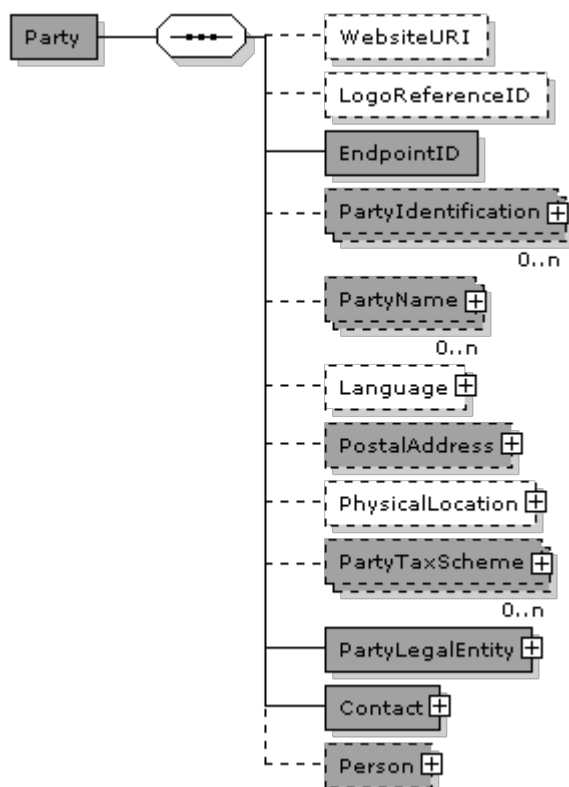

#### Party (Part) specifikation

<b>Navn</b>	Part	<b>Alternativ term</b>	
<b>Definition</b>	Oplysninger vedrørende en organisation, underorganisation eller en person, der udfylder en rolle i en forretningsproces.		
<b>Se i øvrigt</b>	OIOUBL_GUIDE_PART ( G23 )		

#### Felter

UBL-Navn	DK-Navn	Datatype	Afløftes	Brug
WebsiteURI	Hjemmeside	Identifier	Aftales	0..1
LogoReferenceID	LogoReference	Identifier	Aftales	0..1
EndpointID	EndePunktID	Identifier	Ja	1

#### Underklasser i klassen Party (Part)

UBL-Navn	DK-Navn	Afløftes	Brug	Reference
PartyIdentification	PartIdentifikation	Ja	0..n	G30 3.71
PartyName	PartNavn	Ja	0..n	G30 3.73
Language	Sprog	Aftales	0..1	G30 3.56
PostalAddress	PostAdresse	Ja	0..1	G30 3.1
PhysicalLocation	FysiskLokation	Aftales	0..1	G30 3.30,1
PartyTaxScheme	AfgiftOplysninger	Ja	0..n	G30 3.74
PartyLegalEntity	JuridiskPart	Ja	1	G30 3.72
Contact	Kontakt	Ja	1	3.9.1.1
Person	Person	Ja	0..1	G30 3.79

## Felt specifikationer

### WebsiteURI

<b>Feltnavn</b>	Hjemmeside	<b>Alternativ term</b>	
<b>Brug</b>	0..1	<b>Afløftes</b>	Aftales
<b>Datatype</b>	Identifier		
<b>Definition</b>	URI (Uniform Resource Identifier) for Parten.		

### LogoReferenceID

<b>Feltnavn</b>	LogoReference	<b>Alternativ term</b>	
<b>Brug</b>	0..1	<b>Afløftes</b>	Aftales
<b>Datatype</b>	Identifier		
<b>Definition</b>	Partens logo.		

### EndpointID

<b>Feltnavn</b>	EndePunktID	<b>Alternativ term</b>	
<b>Brug</b>	1	<b>Afløftes</b>	Ja
<b>Datatype</b>	Identifier		
<b>Definition</b>	Angiver endepunktet for den anvendte routing-service, f.eks. EAN-lokationsnummer, GLN.		
<b>Id list</b>	urn:oiubl:scheme:endpointid-1.1		
<b>Se i øvrigt</b>	OIOUBL_GUIDE_ENDEPUNKT ( G22 )		

## Klasse specifikationer

### PartyIdentification

<b>Klassenavn</b>	PartIdentifikation	<b>Alternativ term</b>	
<b>Brug</b>	0..n	<b>Afløftes</b>	Ja
<b>Datatype</b>	PartyIdentification		
<b>Definition</b>	Oplysninger vedrørende PartIdentifikation.		
<b>Se afsnit</b>	G30 3.71		

### PartyName

<b>Klassenavn</b>	PartNavn	<b>Alternativ term</b>	
<b>Brug</b>	0..n	<b>Afløftes</b>	Ja
<b>Datatype</b>	PartyName		
<b>Definition</b>	Oplysninger vedrørende PartNavn. PartNavn skal anvendes, når der ikke anvendes en Partidentifikation.		
<b>Forretningsregel</b>	Obligatorisk hvis Partidentifikation ID ikke er brugt. Brug kun mere end 1 hvis det er flersprogligt.		
<b>Anbefaling</b>	PartNavn bør bruges på header niveau.		
<b>Afhængigheder</b>	../PartyIdentification		
<b>Se afsnit</b>	G30 3.73		

### Language

<b>Klassenavn</b>	Sprog	<b>Alternativ term</b>	
<b>Brug</b>	0..1	<b>Afløftes</b>	Aftales
<b>Datatype</b>	Language		
<b>Definition</b>	Oplysninger vedrørende Sprog.		
<b>Se afsnit</b>	G30 3.56		

### PostalAddress

<b>Klassenavn</b>	PostAdresse	<b>Alternativ term</b>	
<b>Brug</b>	0..1	<b>Afløftes</b>	Ja
<b>Datatype</b>	Address		
<b>Definition</b>	Partens postadresse.		
<b>Anbefaling</b>	Adressen bør angives på header niveau, og skal være at typen StructuredDK for danske adresser		
<b>Se afsnit</b>	G30 3.1		
<b>Se i øvrigt</b>	OIOUBL_GUIDE_ADRESSER ( G36 )		



**PhysicalLocation**

<b>Klassenavn</b>	FysiskLokation	<b>Alternativ term</b>	
<b>Brug</b>	0..1	<b>Afløftes</b>	Aftales
<b>Datatype</b>	Location		
<b>Definition</b>	Partens besøgsadresse.		
<b>Anbefaling</b>	Kun hvis forskellig fra PostAdresse		
<b>Se afsnit</b>	G30 3.30,1		

**PartyTaxScheme**

<b>Klassenavn</b>	AfgiftOplysninger	<b>Alternativ term</b>	
<b>Brug</b>	0..n	<b>Afløftes</b>	Ja
<b>Datatype</b>	PartyTaxScheme		
<b>Definition</b>	Oplysninger vedrørende AfgiftsOplysninger for Parten.		
<b>Se afsnit</b>	G30 3.74		
<b>Se i øvrigt</b>	OIOUBL_GUIDE_SKAT ( G27 )		

**PartyLegalEntity**

<b>Klassenavn</b>	JuridiskPart	<b>Alternativ term</b>	
<b>Brug</b>	1	<b>Afløftes</b>	Ja
<b>Datatype</b>	PartyLegalEntity		
<b>Definition</b>	Oplysninger vedrørende JuridiskPart.		
<b>Se afsnit</b>	G30 3.72		
<b>Se i øvrigt</b>	OIOUBL_GUIDE_SKAT ( G27 )		

**Contact**

<b>Klassenavn</b>	Kontakt	<b>Alternativ term</b>	
<b>Brug</b>	1	<b>Afløftes</b>	Ja
<b>Datatype</b>	Contact		
<b>Definition</b>	Oplysninger vedrørende Kontakt.		
<b>Se afsnit</b>	3.9.1.1		
<b>Se i øvrigt</b>	OIOUBL_GUIDE_KONTAKT ( G34 )		

**Person**

<b>Klassenavn</b>	Person	<b>Alternativ term</b>	
<b>Brug</b>	0..1	<b>Afløftes</b>	Ja
<b>Datatype</b>	Person		
<b>Definition</b>	Oplysninger vedrørende en Person.		
<b>Se afsnit</b>	G30 3.79		

**Ekskluderede klasser og felter i Party (Part)**

Navn	DK-Navn	Type
MarkCareIndicator	COIndikering	Felt
MarkAttentionIndicator		Felt
AgentParty	Agent	Klasse

### 3.9.1.1. CreditNote.AccountingCustomerParty.Party.Contact

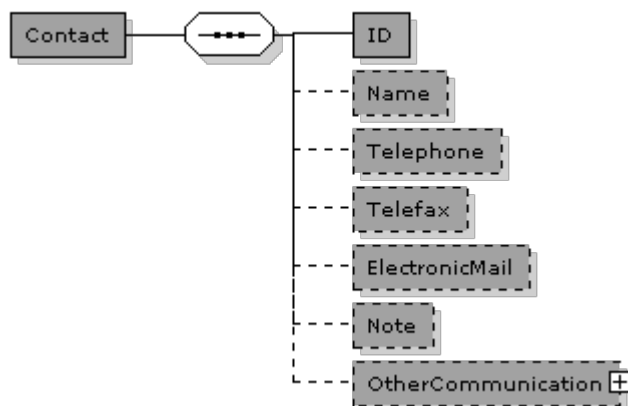

#### Contact (Kontakt) specifikation

<b>Navn</b>	Kontakt	<b>Alternativ term</b>	
<b>Definition</b>	Oplysninger om en person eller afdeling, der kan kontaktes.		

#### Felter

UBL-Navn	DK-Navn	Datatype	Afløftes	Brug
ID	ID	Identifier	Ja	1
Name	Navn	Name	Ja	0..1
Telephone	Telefon	Text	Ja	0..1
Telefax	Telefax	Text	Ja	0..1
ElectronicMail	Email	Text	Ja	0..1
Note	Note	Text	Ja	0..1

#### Underklasser i klassen Contact (Kontakt)

UBL-Navn	DK-Navn	Afløftes	Brug	Reference
OtherCommunication	AndenKommunikation	Ja	0..1	G30 3.19

**Felt specifikationer****ID**

<b>Feltnavn</b>	ID	<b>Alternativ term</b>	
<b>Brug</b>	1	<b>Afløftes</b>	Ja
<b>Datatype</b>	Identifier		
<b>Definition</b>	Identifikation for Kontakt.		
<b>Forretningsregel</b>	Kundereferencen til en person som initierer processen.		

**Name**

<b>Feltnavn</b>	Navn	<b>Alternativ term</b>	
<b>Brug</b>	0..1	<b>Afløftes</b>	Ja
<b>Datatype</b>	Name		
<b>Definition</b>	Navn på Kontakt.		

**Telephone**

<b>Feltnavn</b>	Telefon	<b>Alternativ term</b>	
<b>Brug</b>	0..1	<b>Afløftes</b>	Ja
<b>Datatype</b>	Text		
<b>Definition</b>	Telefonnummer for Kontakt.		

**Telefax**

<b>Feltnavn</b>	Telefax	<b>Alternativ term</b>	
<b>Brug</b>	0..1	<b>Afløftes</b>	Ja
<b>Datatype</b>	Text		
<b>Definition</b>	Faxnummer for Kontakt.		
<b>Eksempel</b>	89113434		

**ElectronicMail**

<b>Feltnavn</b>	Email	<b>Alternativ term</b>	
<b>Brug</b>	0..1	<b>Afløftes</b>	Ja
<b>Datatype</b>	Text		
<b>Definition</b>	E-mail-adresse for Kontakt.		
<b>Eksempel</b>	pa@ubl.dk		

**Note**

<b>Feltnavn</b>	Note	<b>Alternativ term</b>	
<b>Brug</b>	0..1	<b>Afløftes</b>	Ja
<b>Datatype</b>	Text		
<b>Definition</b>	En note, der beskriver, i hvilke situationer Kontakt kan anvendes, f.eks. 'Nødsituation' eller 'Efter lukketid'.		
<b>Eksempel</b>	Can only be used between 14 and 17		

**Klasse specifikationer****OtherCommunication**

<b>Klassenavn</b>	AndenKommunikation	<b>Alternativ term</b>	
<b>Brug</b>	0..1	<b>Afløftes</b>	Ja
<b>Datatype</b>	Communication		
<b>Definition</b>	Oplysninger vedrørende AndenKommunikation.		
<b>Se afsnit</b>	G30 3.19		

**Ekskluderede klasser og felter i Contact (Kontakt)**

Ingen

### 3.10. CreditNote.PayeeParty



#### PayeeParty (KundePart) specifikation

<b>Navn</b>	KundePart	<b>Alternativ term</b>	
<b>Definition</b>	Oplysninger vedrørende KundePart.		

#### Felter

UBL-Navn	DK-Navn	Datatype	Afløftes	Brug
WebsiteURI	Hjemmeside	Identifier	Aftales	0..1
LogoReferenceID	LogoReference	Identifier	Aftales	0..1
EndpointID	EndePunktID	Identifier	Ja	0..1

#### Underklasser i klassen PayeeParty (KundePart)

UBL-Navn	DK-Navn	Afløftes	Brug	Reference
PartyIdentification	PartIdentifikation	Ja	0..n	G30 3.71
PartyName	PartNavn	Ja	0..n	G30 3.73
Language	Sprog	Aftales	0..1	G30 3.56
PostalAddress	PostAdresse	Ja	0..1	G30 3.1
PhysicalLocation	FysiskAdresse	Aftales	0..1	G30 3.30,1
PartyTaxScheme	AfgiftOplysninger	Ja	0..n	G30 3.74
PartyLegalEntity	JuridiskPart	Ja	1	G30 3.72
Contact	Kontakt	Ja	0..1	G30 3.21
Person	Person	Ja	0..1	G30 3.79

## Felt specifikationer

### WebsiteURI

<b>Feltnavn</b>	Hjemmeside	<b>Alternativ term</b>	
<b>Brug</b>	0..1	<b>Afløftes</b>	Aftales
<b>Datatype</b>	Identifier		
<b>Definition</b>	URI (Uniform Resource Identifier) for Parten.		

### LogoReferenceID

<b>Feltnavn</b>	LogoReference	<b>Alternativ term</b>	
<b>Brug</b>	0..1	<b>Afløftes</b>	Aftales
<b>Datatype</b>	Identifier		
<b>Definition</b>	Partens logo.		

### EndpointID

<b>Feltnavn</b>	EndePunktID	<b>Alternativ term</b>	
<b>Brug</b>	0..1	<b>Afløftes</b>	Ja
<b>Datatype</b>	Identifier		
<b>Definition</b>	Angiver endepunktet for den anvendte routing-service, f.eks. EAN-lokationsnummer, GLN.		
<b>Id list</b>	urn:oiubl:scheme:endpointid-1.1		
<b>Se i øvrigt</b>	OIUBL_GUIDE_ENDEPUNKT ( G22 )		

## Klasse specifikationer

### PartyIdentification

<b>Klassenavn</b>	PartIdentifikation	<b>Alternativ term</b>	
<b>Brug</b>	0..n	<b>Afløftes</b>	Ja
<b>Datatype</b>	PartyIdentification		
<b>Definition</b>	Oplysninger vedrørende PartIdentifikation.		
<b>Se afsnit</b>	G30 3.71		

### PartyName

<b>Klassenavn</b>	PartNavn	<b>Alternativ term</b>	
<b>Brug</b>	0..n	<b>Afløftes</b>	Ja
<b>Datatype</b>	PartyName		
<b>Definition</b>	Oplysninger vedrørende PartNavn. PartNavn skal anvendes, når der ikke anvendes en PartIdentifikation.		
<b>Forretningsregel</b>	Obligatorisk hvis PartIdentifikation ID ikke er brugt. Brug kun mere end 1 hvis det er flersprogligt.		
<b>Anbefaling</b>	PartNavn bør bruges på header niveau.		
<b>Afhængigheder</b>	../PartyIdentification		
<b>Se afsnit</b>	G30 3.73		

### Language

<b>Klassenavn</b>	Sprog	<b>Alternativ term</b>	
<b>Brug</b>	0..1	<b>Afløftes</b>	Aftales
<b>Datatype</b>	Language		
<b>Definition</b>	Oplysninger vedrørende Sprog.		
<b>Se afsnit</b>	G30 3.56		

### PostalAddress

<b>Klassenavn</b>	PostAdresse	<b>Alternativ term</b>	
<b>Brug</b>	0..1	<b>Afløftes</b>	Ja
<b>Datatype</b>	Address		
<b>Definition</b>	Partens postadresse.		
<b>Anbefaling</b>	Adressen bør angives på header niveau, og skal være af typen StructuredDK for danske adresser		
<b>Se afsnit</b>	G30 3.1		

### PhysicalLocation

<b>Klassenavn</b>	FysiskAdresse	<b>Alternativ term</b>	
<b>Brug</b>	0..1	<b>Afløftes</b>	Aftales
<b>Datatype</b>	Location		
<b>Definition</b>	Partens besøgsadresse.		
<b>Anbefaling</b>	Kun hvis forskellig fra PostAdresse		
<b>Se afsnit</b>	G30 3.30,1		

**PartyTaxScheme**

<b>Klassenavn</b>	AfgiftOplysninger	<b>Alternativ term</b>	
<b>Brug</b>	0..n	<b>Afløftes</b>	Ja
<b>Datatype</b>	PartyTaxScheme		
<b>Definition</b>	Oplysninger vedrørende AfgiftsOplysninger for Parten.		
<b>Se afsnit</b>	G30 3.74		
<b>Se i øvrigt</b>	OIOUBL_GUIDE_SKAT ( G27 )		

**PartyLegalEntity**

<b>Klassenavn</b>	JuridiskPart	<b>Alternativ term</b>	
<b>Brug</b>	1	<b>Afløftes</b>	Ja
<b>Datatype</b>	PartyLegalEntity		
<b>Definition</b>	Oplysninger vedrørende JuridiskPart.		
<b>Se afsnit</b>	G30 3.72		
<b>Se i øvrigt</b>	OIOUBL_GUIDE_SKAT ( G27 )		

**Contact**

<b>Klassenavn</b>	Kontakt	<b>Alternativ term</b>	
<b>Brug</b>	0..1	<b>Afløftes</b>	Ja
<b>Datatype</b>	Contact		
<b>Definition</b>	Oplysninger vedrørende Kontakt.		
<b>Se afsnit</b>	G30 3.21		
<b>Se i øvrigt</b>	OIOUBL_GUIDE_KONTAKT ( G34 )		

**Person**

<b>Klassenavn</b>	Person	<b>Alternativ term</b>	
<b>Brug</b>	0..1	<b>Afløftes</b>	Ja
<b>Datatype</b>	Person		
<b>Definition</b>	Oplysninger vedrørende en Person.		
<b>Se afsnit</b>	G30 3.79		

**Ekskluderede klasser og felter i PayeeParty (KundePart)**

Navn	DK-Navn	Type
MarkCareIndicator	COIndikering	Felt
MarkAttentionIndicator		Felt
AgentParty	Agent	Klasse

### 3.11. CreditNote.TaxExchangeRate

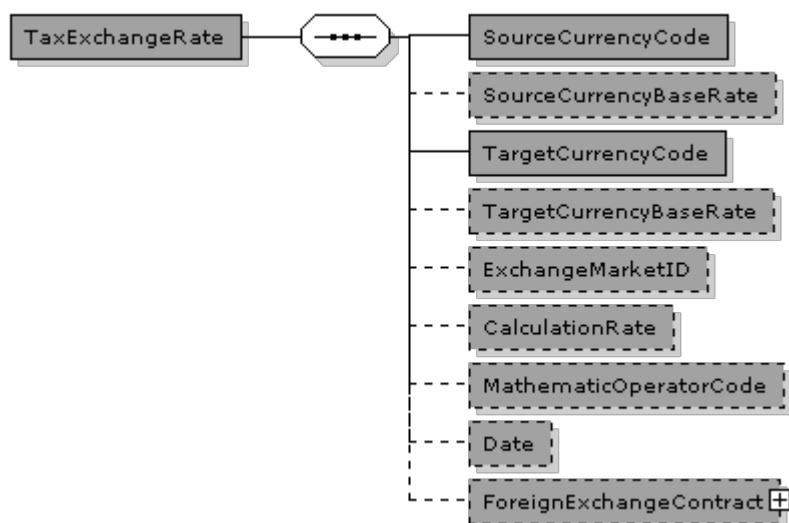

#### TaxExchangeRate (ValutaKurs) specifikation

<b>Navn</b>	ValutaKurs	<b>Alternativ term</b>	
<b>Definition</b>	Oplysninger vedrørende VekselKurs.		
<b>Se i øvrigt</b>	OIOUBL_GUIDE_VALUTA ( G18 )		

#### Felter

UBL-Navn	DK-Navn	Datatype	Afløftes	Brug
SourceCurrencyCode	KildeValutaKode	Code	Ja	1
SourceCurrencyBaseRate	KildeValutaKurs	Rate	Ja	0..1
TargetCurrencyCode	ModtagerValutaKode	Code	Ja	1
TargetCurrencyBaseRate	ModtagerValutaKurs	Rate	Ja	0..1
ExchangeMarketID	ValutaMarkedID	Identifier	Ja	0..1
CalculationRate	BeregningsKurs	Rate	Ja	0..1
MathematicOperatorCode	OperaterKode	Code	Ja	0..1
Date	Dato	Date	Ja	0..1

#### Underklasser i klassen TaxExchangeRate (ValutaKurs)

UBL-Navn	DK-Navn	Afløftes	Brug	Reference
ForeignExchangeContract	ValutaBørsKontrakt	Ja	0..1	3.11.1

## Felt specifikationer

**SourceCurrencyCode**

<b>Feltnavn</b>	KildeValutaKode	<b>Alternativ term</b>	
<b>Brug</b>	1	<b>Afløftes</b>	Ja
<b>Datatype</b>	Code		
<b>Definition</b>	Kildevalutaen for Vekselkurs, dvs. den valuta, som kursen beregnes ud fra (valutakodedefinition)		
<b>Kodeliste</b>	urn:un:unece:unefact:codelist:specification:54217:2001		
<b>Eksempel</b>	DKK		

**SourceCurrencyBaseRate**

<b>Feltnavn</b>	KildeValutaKurs	<b>Alternativ term</b>	
<b>Brug</b>	0..1	<b>Afløftes</b>	Ja
<b>Datatype</b>	Rate		
<b>Definition</b>	Enhedsgrundlaget for kildevalutaen for valutaer med små valutaenheder.		
<b>Forretningsregel</b>	Bruges kun ved mindre valutaer		
<b>Eksempel</b>	0.34		

**TargetCurrencyCode**

<b>Feltnavn</b>	ModtagerValutaKode	<b>Alternativ term</b>	
<b>Brug</b>	1	<b>Afløftes</b>	Ja
<b>Datatype</b>	Code		
<b>Definition</b>	Modtagervalutaen for vekselkursen, dvs. den valuta, som der omregnes til (valutakodedefinition)		
<b>Kodeliste</b>	urn:un:unece:unefact:codelist:specification:54217:2001		
<b>Eksempel</b>	EUR		

**TargetCurrencyBaseRate**

<b>Feltnavn</b>	ModtagerValutaKurs	<b>Alternativ term</b>	
<b>Brug</b>	0..1	<b>Afløftes</b>	Ja
<b>Datatype</b>	Rate		
<b>Definition</b>	Enhedsgrundlaget for modtagervalutaen for valutaer med små valutaenheder.		
<b>Forretningsregel</b>	Bruges kun ved mindre valutaer		
<b>Eksempel</b>	3.21		

**ExchangeMarketID**

<b>Feltnavn</b>	ValutaMarkedID	<b>Alternativ term</b>	
<b>Brug</b>	0..1	<b>Afløftes</b>	Ja
<b>Datatype</b>	Identificer		
<b>Definition</b>	Identifikation for det valutamarked, der anvendes som kilde til Vekselkursen.		
<b>Eksempel</b>	Danmarks Nationalbank		

**CalculationRate**

<b>Feltnavn</b>	BeregningsKurs	<b>Alternativ term</b>	
<b>Brug</b>	0..1	<b>Afløftes</b>	Ja
<b>Datatype</b>	Rate		
<b>Definition</b>	Den faktor, som KildeValuta ganges med, for at beregne ModtagerValuta.		
<b>Eksempel</b>	0.1300		

**MathematicOperatorCode**

<b>Feltnavn</b>	OperaterKode	<b>Alternativ term</b>	
<b>Brug</b>	0..1	<b>Afløftes</b>	Ja
<b>Datatype</b>	Code		
<b>Definition</b>	Id, der angiver om der skal ganges eller divideres med BeregningsKurs, angivet som en kode.		
<b>Kodeliste</b>	urn:oasis:names:specification:ubl:schema:xsd:OperatorCode		
<b>Eksempel</b>	Multiply		

**Date**



<b>Feltnavn</b>	Dato	<b>Alternativ term</b>	
<b>Brug</b>	0..1	<b>Afløftes</b>	Ja
<b>Datatype</b>	Date		
<b>Definition</b>	Dato for vekslingen.		
<b>Eksempel</b>	39041		

### Klasse specifikationer

#### *ForeignExchangeContract*

<b>Klassenavn</b>	ValutaBørsKontrakt	<b>Alternativ term</b>	
<b>Brug</b>	0..1	<b>Afløftes</b>	Ja
<b>Datatype</b>	Contract		
<b>Definition</b>	Oplysninger vedrørende ValutaBørsKontrakt.		
<b>Se afsnit</b>	3.11.1		

### Ekskluderede klasser og felter i TaxExchangeRate (ValutaKurs)

Ingen

### 3.11.1. CreditNote.TaxExchangeRate.ForeignExchangeContract

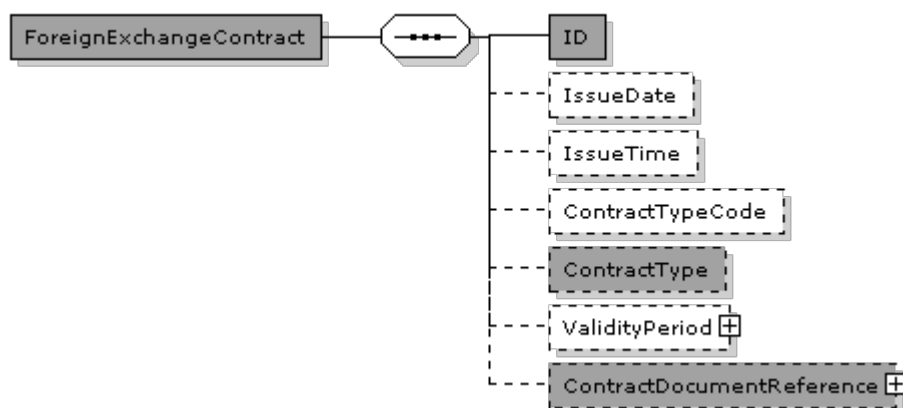

#### ForeignExchangeContract (Kontrakt) specifikation

<b>Navn</b>	Kontrakt	<b>Alternativ term</b>	
<b>Definition</b>	Oplysninger vedrørende en Kontrakt.		

#### Felter

UBL-Navn	DK-Navn	Datatype	Afløftes	Brug
ID	ID	Identifier	Ja	1
IssueDate	UdstedelsesDato	Date	Aftales	0..1
IssueTime	UdstedelsesTid	Time	Aftales	0..1
ContractTypeCode	KontraktTypeKode	Code	Aftales	0..1
ContractType	KontraktType	Text	Ja	0..1

#### Underklasser i klassen ForeignExchangeContract (Kontrakt)

UBL-Navn	DK-Navn	Afløftes	Brug	Reference
ValidityPeriod	GyldighedsPeriode	Aftales	0..1	G30 3.78
ContractDocumentReference	KontraktDokumentReference	Ja	0..1	3.11.1.1

**Felt specifikationer****ID**

<b>Feltnavn</b>	ID	<b>Alternativ term</b>	
<b>Brug</b>	1	<b>Afløftes</b>	Ja
<b>Datatype</b>	Identifier		
<b>Definition</b>	Identifikation for Kontrakt.		
<b>Forretningsregel</b>	Identifikation, der kendes af de relevante parter.		
<b>Eksempel</b>	CC23		

**IssueDate**

<b>Feltnavn</b>	UdstedelsesDato	<b>Alternativ term</b>	
<b>Brug</b>	0..1	<b>Afløftes</b>	Aftales
<b>Datatype</b>	Date		
<b>Definition</b>	Dato for udstedelse af Kontrakt.		

**IssueTime**

<b>Feltnavn</b>	UdstedelsesTid	<b>Alternativ term</b>	
<b>Brug</b>	0..1	<b>Afløftes</b>	Aftales
<b>Datatype</b>	Time		
<b>Definition</b>	Klokkeslæt for udstedelse af Kontrakt.		

**ContractTypeCode**

<b>Feltnavn</b>	KontraktTypeKode	<b>Alternativ term</b>	
<b>Brug</b>	0..1	<b>Afløftes</b>	Aftales
<b>Datatype</b>	Code		
<b>Definition</b>	Typeangivelse for Kontrakt, angivet som en kode.		
<b>Forretningsregel</b>	En kode, der aftales bilateralt, hvis det er relevant.		
<b>Eksempel</b>	D1		

**ContractType**

<b>Feltnavn</b>	KontraktType	<b>Alternativ term</b>	
<b>Brug</b>	0..1	<b>Afløftes</b>	Ja
<b>Datatype</b>	Text		
<b>Definition</b>	Typeangivelse for Kontrakt, angivet som tekst.		
<b>Forretningsregel</b>	Anvendes, hvis der ikke findes en relevant kode.		
<b>Afhængigheder</b>	../ContractTypeCode		
<b>Eksempel</b>	Framework contract		

**Klasse specifikationer****ValidityPeriod**

<b>Klassenavn</b>	GyldighedsPeriode	<b>Alternativ term</b>	
<b>Brug</b>	0..1	<b>Afløftes</b>	Aftales
<b>Datatype</b>	Period		
<b>Definition</b>	Oplysninger vedrørende GyldighedsPeriode.		
<b>Se afsnit</b>	G30 3.78		

**ContractDocumentReference**

<b>Klassenavn</b>	KontraktDokumentReference	<b>Alternativ term</b>	
<b>Brug</b>	0..1	<b>Afløftes</b>	Ja
<b>Datatype</b>	DocumentReference		
<b>Definition</b>	Oplysninger vedrørende KontraktDokumentReference.		
<b>Se afsnit</b>	3.11.1.1		

**Ekskluderede klasser og felter i ForeignExchangeContract (Kontrakt)**

Ingen

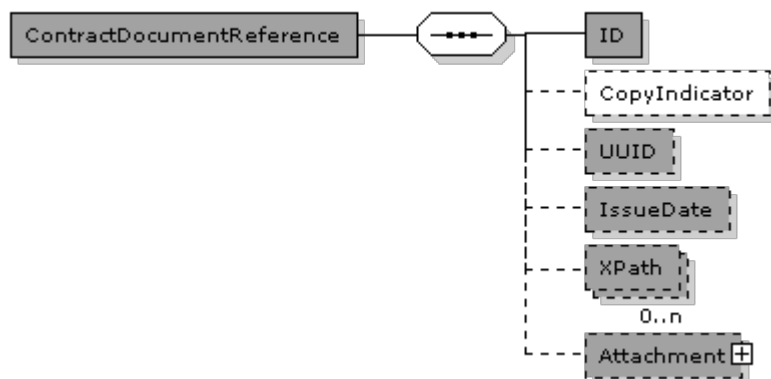

**3.11.1.1.****CreditNote.TaxExchangeRate.ForeignExchangeContract.ContractDocumentReference****ContractDocumentReference (DokumentReference) specifikation**

Navn	DokumentReference	Alternativ term
Definition	Oplysninger om et dokument, der refereres til i et andet dokument.	
Se i øvrigt	OIOUBL_GUIDE_DOKUMENTREF ( G21 )	

**Felter**

UBL-Navn	DK-Navn	Datatype	Afløftes	Brug
ID	ID	Identifier	Ja	1
CopyIndicator	KopiIndikator	Indicator	Aftales	0..1
UUID	UniversalUnikID	Identifier	Ja	0..1
IssueDate	UdstedelsesDato	Date	Ja	0..1
XPath	XPath	Text	Ja	0..n

**Underklasser i klassen ContractDocumentReference (DokumentReference)**

UBL-Navn	DK-Navn	Afløftes	Brug	Reference
Attachment	Vedhæftet	Ja	0..1	3.11.1.1.1

**Felt specifikationer****ID**

<b>Feltnavn</b>	ID	<b>Alternativ term</b>	
<b>Brug</b>	1	<b>Afløftes</b>	Ja
<b>Datatype</b>	Identifier		
<b>Definition</b>	Identifikation for det dokument, der refereres til.		
<b>Eksempel</b>	428.34		

**CopyIndicator**

<b>Feltnavn</b>	KopiIndikator	<b>Alternativ term</b>	
<b>Brug</b>	0..1	<b>Afløftes</b>	Aftales
<b>Datatype</b>	Indicator		
<b>Definition</b>	Angiver, om dokumentet, der refereres til, er en kopi (sand) eller originalen (falsk).		
<b>Eksempel</b>	false		

**UUID**

<b>Feltnavn</b>	UniversalUnikID	<b>Alternativ term</b>	
<b>Brug</b>	0..1	<b>Afløftes</b>	Ja
<b>Datatype</b>	Identifier		
<b>Definition</b>	Computergenereret universelt entydigt id (UUID) for dokument-instansen, der refereres til.		
<b>Se i øvrigt</b>	OIOUBL_GUIDE_UUID ( G32 )		

**IssueDate**

<b>Feltnavn</b>	UdstedelsesDato	<b>Alternativ term</b>	
<b>Brug</b>	0..1	<b>Afløftes</b>	Ja
<b>Datatype</b>	Date		
<b>Definition</b>	Den dato, afsenderen af referencedokumentet har angivet for, hvornår referencedokumentet blev udstedt.		
<b>Eksempel</b>	2006-09-01		

**XPath**

<b>Feltnavn</b>	XPath	<b>Alternativ term</b>	
<b>Brug</b>	0..n	<b>Afløftes</b>	Ja
<b>Datatype</b>	Text		
<b>Definition</b>	Refererer til en anden del af den samme dokumentinstans.		
<b>Eksempel</b>	/DocumentReference[ID='428.22']		

**Klasse specifikationer****Attachment**

<b>Klassenavn</b>	Vedhæftet	<b>Alternativ term</b>	
<b>Brug</b>	0..1	<b>Afløftes</b>	Ja
<b>Datatype</b>	Attachment		
<b>Definition</b>	Et bilag, der refereres til eksternt, refereret på MIME-lokationen eller indlejret.		
<b>Se afsnit</b>	3.11.1.1.1		

**Ekskluderede klasser og felter i ContractDocumentReference (DokumentReference)**

Navn	DK-Navn	Type
DocumentTypeCode	DokumentTypeKode	Felt
DocumentType	DokumentType	Felt

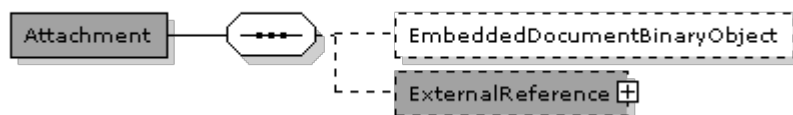
**3.11.1.1.1.****CreditNote.TaxExchangeRate.ForeignExchangeContract.ContractDocumentReference.Attachment****Attachment (Vedhæftet) specifikation**

<b>Navn</b>	Vedhæftet	<b>Alternativ term</b>	
<b>Definition</b>	Oplysninger om et bilag. Der kan refereres til et bilag eksternt (med elementet URI), internt (med referenceelementet MIME) eller i selve dokumentet (med elementet IndlejretDokument).		
<b>Se i øvrigt</b>	OIOUBL_GUIDE_BILAG ( G21 )		

**Felter**

UBL-Navn	DK-Navn	Datatype	Afløftes	Brug
EmbeddedDocumentBinaryObject	IndlejretDokument	Binary Object	Aftales	0..1

**Underklasser i klassen Attachment (Vedhæftet)**

UBL-Navn	DK-Navn	Afløftes	Brug	Reference
ExternalReference	EksternReference	Ja	0..1	G30 3.41

**Felt specifikationer****EmbeddedDocumentBinaryObject**

<b>Felt navn</b>	IndlejretDokument	<b>Alternativ term</b>	
<b>Brug</b>	0..1	<b>Afløftes</b>	Aftales
<b>Datatype</b>	Binary Object		
<b>Definition</b>	Indeholder et indlejret dokument som et BLOB.		
<b>Forretningsregel</b>	Kun tilladt hvis ExternalReference ikke er anvendt, og hvis bilateralt aftalt.		
<b>Afhængigheder</b>	../ExternalReference		

**Klasse specifikationer****ExternalReference**

CreditNote.TaxExchangeRate.ForeignExchangeContract.ContractDocumentReference.Attachment

<b>Klassenavn</b>	EksternReference	<b>Alternativ term</b>	
<b>Brug</b>	0..1	<b>Afløftes</b>	Ja
<b>Datatype</b>	ExternalReference		
<b>Definition</b>	Et bilag, der refereres til eksternt, refereret på MIME-lokationen eller indlejret.		
<b>Forretningsregel</b>	Kun tilladt hvis EmbeddedDocumentBinaryObject ikke er angivet		
<b>Afhængigheder</b>	../EmbeddedDocumentBinaryObject		
<b>Se afsnit</b>	G30 3.41		

### Ekskluderede klasser og felter i Attachment (Vedhæftet)

Ingen



### 3.12. CreditNote.PricingExchangeRate

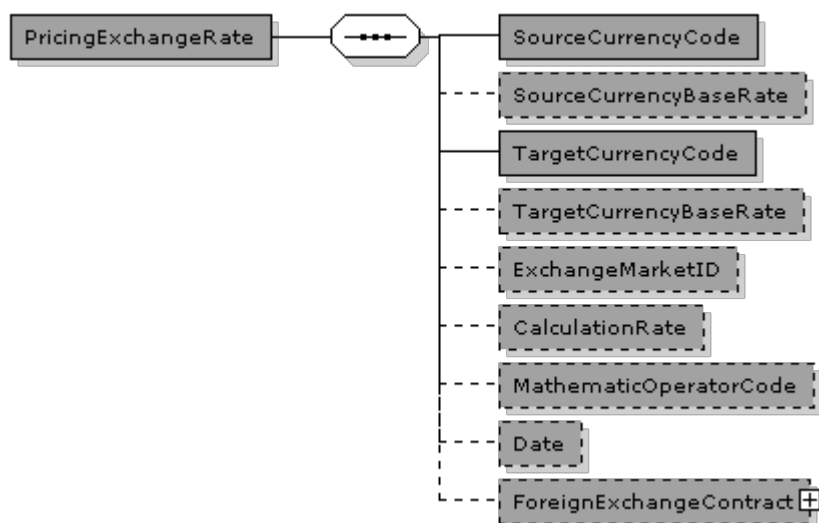

#### PricingExchangeRate (ValutaKurs) specifikation

<b>Navn</b>	ValutaKurs	<b>Alternativ term</b>	
<b>Definition</b>	Oplysninger vedrørende VekselKurs.		
<b>Se i øvrigt</b>	OIOUBL_GUIDE_VALUTA ( G18 )		

#### Felter

UBL-Navn	DK-Navn	Datatype	Afløftes	Brug
SourceCurrencyCode	KildeValutaKode	Code	Ja	1
SourceCurrencyBaseRate	KildeValutaKurs	Rate	Ja	0..1
TargetCurrencyCode	ModtagerValutaKode	Code	Ja	1
TargetCurrencyBaseRate	ModtagerValutaKurs	Rate	Ja	0..1
ExchangeMarketID	ValutaMarkedID	Identifier	Ja	0..1
CalculationRate	BeregningsKurs	Rate	Ja	0..1
MathematicOperatorCode	OperaterKode	Code	Ja	0..1
Date	Dato	Date	Ja	0..1

#### Underklasser i klassen PricingExchangeRate (ValutaKurs)

UBL-Navn	DK-Navn	Afløftes	Brug	Reference
ForeignExchangeContract	ValutaBørsKontrakt	Ja	0..1	3.12.1

## Felt specifikationer

**SourceCurrencyCode**

<b>Feltnavn</b>	KildeValutaKode	<b>Alternativ term</b>	
<b>Brug</b>	1	<b>Afløftes</b>	Ja
<b>Datatype</b>	Code		
<b>Definition</b>	Kildevalutaen for Vekselkurs, dvs. den valuta, som kursen beregnes ud fra (valutakodedefinition)		
<b>Kodeliste</b>	urn:un:unece:unefact:codelist:specification:54217:2001		
<b>Eksempel</b>	DKK		

**SourceCurrencyBaseRate**

<b>Feltnavn</b>	KildeValutaKurs	<b>Alternativ term</b>	
<b>Brug</b>	0..1	<b>Afløftes</b>	Ja
<b>Datatype</b>	Rate		
<b>Definition</b>	Enhedsgrundlaget for kildevalutaen for valutaer med små valutaenheder.		
<b>Forretningsregel</b>	Bruges kun ved mindre valutaer		
<b>Eksempel</b>	0.34		

**TargetCurrencyCode**

<b>Feltnavn</b>	ModtagerValutaKode	<b>Alternativ term</b>	
<b>Brug</b>	1	<b>Afløftes</b>	Ja
<b>Datatype</b>	Code		
<b>Definition</b>	Modtagervalutaen for vekselkursen, dvs. den valuta, som der omregnes til (valutakodedefinition)		
<b>Kodeliste</b>	urn:un:unece:unefact:codelist:specification:54217:2001		
<b>Eksempel</b>	EUR		

**TargetCurrencyBaseRate**

<b>Feltnavn</b>	ModtagerValutaKurs	<b>Alternativ term</b>	
<b>Brug</b>	0..1	<b>Afløftes</b>	Ja
<b>Datatype</b>	Rate		
<b>Definition</b>	Enhedsgrundlaget for modtagervalutaen for valutaer med små valutaenheder.		
<b>Forretningsregel</b>	Bruges kun ved mindre valutaer		
<b>Eksempel</b>	3.21		

**ExchangeMarketID**

<b>Feltnavn</b>	ValutaMarkedID	<b>Alternativ term</b>	
<b>Brug</b>	0..1	<b>Afløftes</b>	Ja
<b>Datatype</b>	Identificer		
<b>Definition</b>	Identifikation for det valutamarked, der anvendes som kilde til Vekselkursen.		
<b>Eksempel</b>	Danmarks Nationalbank		

**CalculationRate**

<b>Feltnavn</b>	BeregningsKurs	<b>Alternativ term</b>	
<b>Brug</b>	0..1	<b>Afløftes</b>	Ja
<b>Datatype</b>	Rate		
<b>Definition</b>	Den faktor, som KildeValuta ganges med, for at beregne ModtagerValuta.		
<b>Eksempel</b>	0.1300		

**MathematicOperatorCode**

<b>Feltnavn</b>	OperaterKode	<b>Alternativ term</b>	
<b>Brug</b>	0..1	<b>Afløftes</b>	Ja
<b>Datatype</b>	Code		
<b>Definition</b>	Id, der angiver om der skal ganges eller divideres med BeregningsKurs, angivet som en kode.		
<b>Kodeliste</b>	urn:oasis:names:specification:ubl:schema:xsd:OperatorCode		
<b>Eksempel</b>	Multiply		

**Date**

<b>Feltnavn</b>	Dato	<b>Alternativ term</b>	
<b>Brug</b>	0..1	<b>Afløftes</b>	Ja
<b>Datatype</b>	Date		
<b>Definition</b>	Dato for vekslingen.		
<b>Eksempel</b>	39041		

## Klasse specifikationer

### *ForeignExchangeContract*

<b>Klassenavn</b>	ValutaBørsKontrakt	<b>Alternativ term</b>	
<b>Brug</b>	0..1	<b>Afløftes</b>	Ja
<b>Datatype</b>	Contract		
<b>Definition</b>	Oplysninger vedrørende ValutaBørsKontrakt.		
<b>Se afsnit</b>	3.12.1		

## Ekskluderede klasser og felter i PricingExchangeRate (ValutaKurs)

Ingen

### 3.12.1. CreditNote.PricingExchangeRate.ForeignExchangeContract

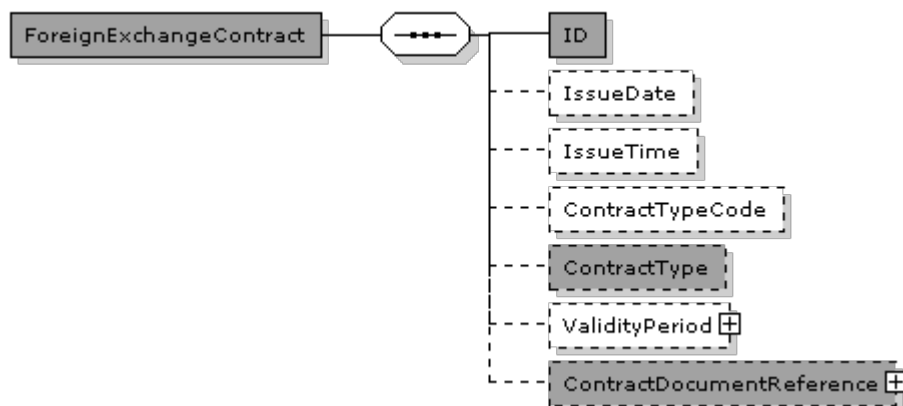

#### ForeignExchangeContract (Kontrakt) specifikation

<b>Navn</b>	Kontrakt	<b>Alternativ term</b>	
<b>Definition</b>	Oplysninger vedrørende en Kontrakt.		

#### Felter

UBL-Navn	DK-Navn	Datatype	Afløftes	Brug
ID	ID	Identifier	Ja	1
IssueDate	UdstedelsesDato	Date	Aftales	0..1
IssueTime	UdstedelsesTid	Time	Aftales	0..1
ContractTypeCode	KontraktTypeKode	Code	Aftales	0..1
ContractType	KontraktType	Text	Ja	0..1

#### Underklasser i klassen ForeignExchangeContract (Kontrakt)

UBL-Navn	DK-Navn	Afløftes	Brug	Reference
ValidityPeriod	GyldighedsPeriode	Aftales	0..1	G30 3.78
ContractDocumentReference	KontraktDokumentReference	Ja	0..1	3.12.1.1

**Felt specifikationer****ID**

<b>Feltnavn</b>	ID	<b>Alternativ term</b>	
<b>Brug</b>	1	<b>Afløftes</b>	Ja
<b>Datatype</b>	Identifier		
<b>Definition</b>	Identifikation for Kontrakt.		
<b>Forretningsregel</b>	Identifikation, der kendes af de relevante parter.		
<b>Eksempel</b>	CC23		

**IssueDate**

<b>Feltnavn</b>	UdstedelsesDato	<b>Alternativ term</b>	
<b>Brug</b>	0..1	<b>Afløftes</b>	Aftales
<b>Datatype</b>	Date		
<b>Definition</b>	Dato for udstedelse af Kontrakt.		

**IssueTime**

<b>Feltnavn</b>	UdstedelsesTid	<b>Alternativ term</b>	
<b>Brug</b>	0..1	<b>Afløftes</b>	Aftales
<b>Datatype</b>	Time		
<b>Definition</b>	Klokkeslæt for udstedelse af Kontrakt.		

**ContractTypeCode**

<b>Feltnavn</b>	KontraktTypeKode	<b>Alternativ term</b>	
<b>Brug</b>	0..1	<b>Afløftes</b>	Aftales
<b>Datatype</b>	Code		
<b>Definition</b>	Typeangivelse for Kontrakt, angivet som en kode.		
<b>Forretningsregel</b>	En kode, der aftales bilateralt, hvis det er relevant.		
<b>Eksempel</b>	D1		

**ContractType**

<b>Feltnavn</b>	KontraktType	<b>Alternativ term</b>	
<b>Brug</b>	0..1	<b>Afløftes</b>	Ja
<b>Datatype</b>	Text		
<b>Definition</b>	Typeangivelse for Kontrakt, angivet som tekst.		
<b>Forretningsregel</b>	Anvendes, hvis der ikke findes en relevant kode.		
<b>Afhængigheder</b>	../ContractTypeCode		
<b>Eksempel</b>	Framework contract		

**Klasse specifikationer****ValidityPeriod**

<b>Klassenavn</b>	GyldighedsPeriode	<b>Alternativ term</b>	
<b>Brug</b>	0..1	<b>Afløftes</b>	Aftales
<b>Datatype</b>	Period		
<b>Definition</b>	Oplysninger vedrørende GyldighedsPeriode.		
<b>Se afsnit</b>	G30 3.78		

**ContractDocumentReference**

<b>Klassenavn</b>	KontraktDokumentReference	<b>Alternativ term</b>	
<b>Brug</b>	0..1	<b>Afløftes</b>	Ja
<b>Datatype</b>	DocumentReference		
<b>Definition</b>	Oplysninger vedrørende KontraktDokumentReference.		
<b>Se afsnit</b>	3.12.1.1		

**Ekskluderede klasser og felter i ForeignExchangeContract (Kontrakt)**

Ingen

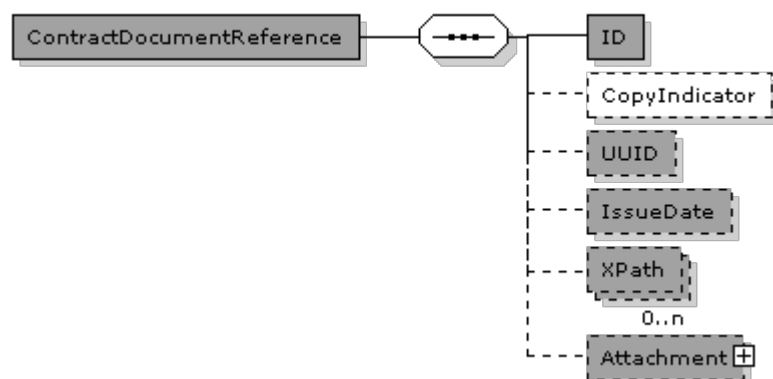

**3.12.1.1.****CreditNote.PricingExchangeRate.ForeignExchangeContract.ContractDocumentReference****ContractDocumentReference (DokumentReference) specifikation**

Navn	DokumentReference	Alternativ term
<b>Definition</b>	Oplysninger om et dokument, der refereres til i et andet dokument.	
<b>Se i øvrigt</b>	OIOUBL_GUIDE_DOKUMENTREF ( G21 )	

**Felter**

UBL-Navn	DK-Navn	Datatype	Afløftes	Brug
ID	ID	Identifier	Ja	1
CopyIndicator	KopiIndikator	Indicator	Aftales	0..1
UUID	UniversalUnikID	Identifier	Ja	0..1
IssueDate	UdstedelsesDato	Date	Ja	0..1
XPath	XPath	Text	Ja	0..n

**Underklasser i klassen ContractDocumentReference (DokumentReference)**

UBL-Navn	DK-Navn	Afløftes	Brug	Reference
Attachment	Vedhæftet	Ja	0..1	3.12.1.1.1

**Felt specifikationer****ID**

<b>Feltnavn</b>	ID	<b>Alternativ term</b>	
<b>Brug</b>	1	<b>Afløftes</b>	Ja
<b>Datatype</b>	Identifier		
<b>Definition</b>	Identifikation for det dokument, der refereres til.		
<b>Eksempel</b>	428.34		

**CopyIndicator**

<b>Feltnavn</b>	KopiIndikator	<b>Alternativ term</b>	
<b>Brug</b>	0..1	<b>Afløftes</b>	Aftales
<b>Datatype</b>	Indicator		
<b>Definition</b>	Angiver, om dokumentet, der refereres til, er en kopi (sand) eller originalen (falsk).		
<b>Eksempel</b>	false		

**UUID**

<b>Feltnavn</b>	UniversalUnikID	<b>Alternativ term</b>	
<b>Brug</b>	0..1	<b>Afløftes</b>	Ja
<b>Datatype</b>	Identifier		
<b>Definition</b>	Computergenereret universelt entydigt id (UUID) for dokument-instansen, der refereres til.		
<b>Se i øvrigt</b>	OIOUBL_GUIDE_UUID ( G32 )		

**IssueDate**

<b>Feltnavn</b>	UdstedelsesDato	<b>Alternativ term</b>	
<b>Brug</b>	0..1	<b>Afløftes</b>	Ja
<b>Datatype</b>	Date		
<b>Definition</b>	Den dato, afsenderen af referencedokumentet har angivet for, hvornår referencedokumentet blev udstedt.		
<b>Eksempel</b>	2006-09-01		

**XPath**

<b>Feltnavn</b>	XPath	<b>Alternativ term</b>	
<b>Brug</b>	0..n	<b>Afløftes</b>	Ja
<b>Datatype</b>	Text		
<b>Definition</b>	Refererer til en anden del af den samme dokumentinstans.		
<b>Eksempel</b>	/DocumentReference[ID='428.22']		

**Klasse specifikationer****Attachment**

<b>Klassenavn</b>	Vedhæftet	<b>Alternativ term</b>	
<b>Brug</b>	0..1	<b>Afløftes</b>	Ja
<b>Datatype</b>	Attachment		
<b>Definition</b>	Et bilag, der refereres til eksternt, refereret på MIME-lokationen eller indlejret.		
<b>Se afsnit</b>	3.12.1.1.1		

**Ekskluderede klasser og felter i ContractDocumentReference (DokumentReference)**

Navn	DK-Navn	Type
DocumentTypeCode	DokumentTypeKode	Felt
DocumentType	DokumentType	Felt

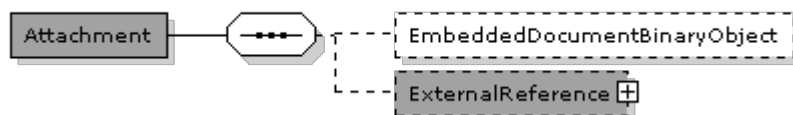

**3.12.1.1.1.****CreditNote.PricingExchangeRate.ForeignExchangeContract.ContractDocumentReference.Attachment****Attachment (Vedhæftet) specifikation**

<b>Navn</b>	Vedhæftet	<b>Alternativ term</b>	
<b>Definition</b>	Oplysninger om et bilag. Der kan refereres til et bilag eksternt (med elementet URI), internt (med referenceelementet MIME) eller i selve dokumentet (med elementet IndlejretDokument).		
<b>Se i øvrigt</b>	OIOUBL_GUIDE_BILAG ( G21 )		

**Felter**

UBL-Navn	DK-Navn	Datatype	Afløftes	Brug
EmbeddedDocumentBinaryObject	IndlejretDokument	Binary Object	Aftales	0..1

**Underklasser i klassen Attachment (Vedhæftet)**

UBL-Navn	DK-Navn	Afløftes	Brug	Reference
ExternalReference	EksternReference	Ja	0..1	G30 3.41

**Felt specifikationer****EmbeddedDocumentBinaryObject**

<b>Felt navn</b>	IndlejretDokument	<b>Alternativ term</b>	
<b>Brug</b>	0..1	<b>Afløftes</b>	Aftales
<b>Datatype</b>	Binary Object		
<b>Definition</b>	Indeholder et indlejret dokument som et BLOB.		
<b>Forretningsregel</b>	Kun tilladt hvis ExternalReference ikke er anvendt, og hvis bilateralt aftalt.		
<b>Afhængigheder</b>	../ExternalReference		

**Klasse specifikationer****ExternalReference**

CreditNote.PricingExchangeRate.ForeignExchangeContract.ContractDocumentReference.Attachment

<b>Klassenavn</b>	EksternReference	<b>Alternativ term</b>	
<b>Brug</b>	0..1	<b>Afløftes</b>	Ja
<b>Datatype</b>	ExternalReference		
<b>Definition</b>	Et bilag, der refereres til eksternt, refereret på MIME-lokationen eller indlejret.		
<b>Forretningsregel</b>	Kun tilladt hvis EmbeddedDocumentBinaryObject ikke er angivet		
<b>Afhængigheder</b>	../EmbeddedDocumentBinaryObject		
<b>Se afsnit</b>	G30 3.41		

### Ekskluderede klasser og felter i Attachment (Vedhæftet)

Ingen

### 3.13. CreditNote.PaymentExchangeRate

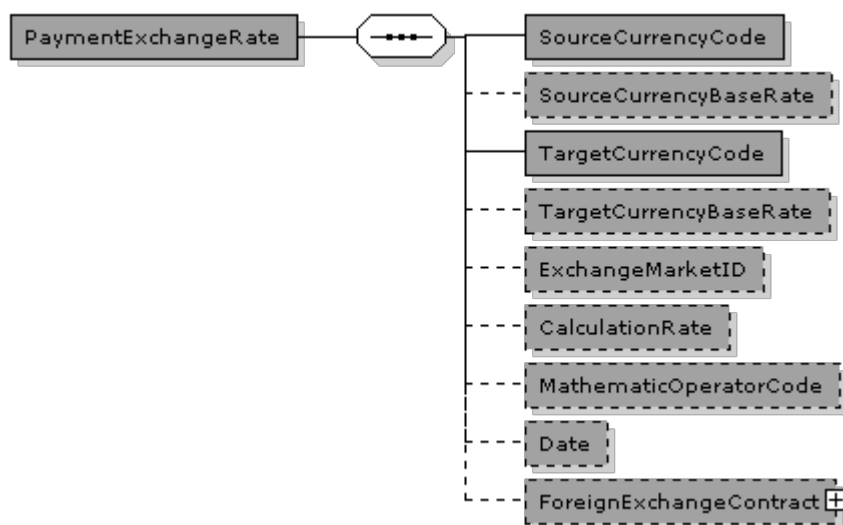

#### PaymentExchangeRate (ValutaKurs) specifikation

<b>Navn</b>	ValutaKurs	<b>Alternativ term</b>	
<b>Definition</b>	Oplysninger vedrørende VekselKurs.		
<b>Se i øvrigt</b>	OIOUBL_GUIDE_VALUTA ( G18 )		

#### Felter

UBL-Navn	DK-Navn	Datatype	Afløftes	Brug
SourceCurrencyCode	KildeValutaKode	Code	Ja	1
SourceCurrencyBaseRate	KildeValutaKurs	Rate	Ja	0..1
TargetCurrencyCode	ModtagerValutaKode	Code	Ja	1
TargetCurrencyBaseRate	ModtagerValutaKurs	Rate	Ja	0..1
ExchangeMarketID	ValutaMarkedID	Identifier	Ja	0..1
CalculationRate	BeregningsKurs	Rate	Ja	0..1
MathematicOperatorCode	OperaterKode	Code	Ja	0..1
Date	Dato	Date	Ja	0..1

#### Underklasser i klassen PaymentExchangeRate (ValutaKurs)

UBL-Navn	DK-Navn	Afløftes	Brug	Reference
ForeignExchangeContract	ValutaBørsKontrakt	Ja	0..1	3.13.1

## Felt specifikationer

**SourceCurrencyCode**

<b>Feltnavn</b>	KildeValutaKode	<b>Alternativ term</b>	
<b>Brug</b>	1	<b>Afløftes</b>	Ja
<b>Datatype</b>	Code		
<b>Definition</b>	Kildevalutaen for Vekselkurs, dvs. den valuta, som kursen beregnes ud fra (valutakodedefinition)		
<b>Kodeliste</b>	urn:un:unece:unefact:codelist:specification:54217:2001		
<b>Eksempel</b>	DKK		

**SourceCurrencyBaseRate**

<b>Feltnavn</b>	KildeValutaKurs	<b>Alternativ term</b>	
<b>Brug</b>	0..1	<b>Afløftes</b>	Ja
<b>Datatype</b>	Rate		
<b>Definition</b>	Enhedsgrundlaget for kildevalutaen for valutaer med små valutaenheder.		
<b>Forretningsregel</b>	Bruges kun ved mindre valutaer		
<b>Eksempel</b>	0.34		

**TargetCurrencyCode**

<b>Feltnavn</b>	ModtagerValutaKode	<b>Alternativ term</b>	
<b>Brug</b>	1	<b>Afløftes</b>	Ja
<b>Datatype</b>	Code		
<b>Definition</b>	Modtagervalutaen for vekselkursen, dvs. den valuta, som der omregnes til (valutakodedefinition)		
<b>Kodeliste</b>	urn:un:unece:unefact:codelist:specification:54217:2001		
<b>Eksempel</b>	EUR		

**TargetCurrencyBaseRate**

<b>Feltnavn</b>	ModtagerValutaKurs	<b>Alternativ term</b>	
<b>Brug</b>	0..1	<b>Afløftes</b>	Ja
<b>Datatype</b>	Rate		
<b>Definition</b>	Enhedsgrundlaget for modtagervalutaen for valutaer med små valutaenheder.		
<b>Forretningsregel</b>	Bruges kun ved mindre valutaer		
<b>Eksempel</b>	3.21		

**ExchangeMarketID**

<b>Feltnavn</b>	ValutaMarkedID	<b>Alternativ term</b>	
<b>Brug</b>	0..1	<b>Afløftes</b>	Ja
<b>Datatype</b>	Identificer		
<b>Definition</b>	Identifikation for det valutamarked, der anvendes som kilde til Vekselkursen.		
<b>Eksempel</b>	Danmarks Nationalbank		

**CalculationRate**

<b>Feltnavn</b>	BeregningsKurs	<b>Alternativ term</b>	
<b>Brug</b>	0..1	<b>Afløftes</b>	Ja
<b>Datatype</b>	Rate		
<b>Definition</b>	Den faktor, som KildeValuta ganges med, for at beregne ModtagerValuta.		
<b>Eksempel</b>	0.1300		

**MathematicOperatorCode**

<b>Feltnavn</b>	OperaterKode	<b>Alternativ term</b>	
<b>Brug</b>	0..1	<b>Afløftes</b>	Ja
<b>Datatype</b>	Code		
<b>Definition</b>	Id, der angiver om der skal ganges eller divideres med BeregningsKurs, angivet som en kode.		
<b>Kodeliste</b>	urn:oasis:names:specification:ubl:schema:xsd:OperatorCode		
<b>Eksempel</b>	Multiply		

**Date**

<b>Feltnavn</b>	Dato	<b>Alternativ term</b>	
<b>Brug</b>	0..1	<b>Afløftes</b>	Ja
<b>Datatype</b>	Date		
<b>Definition</b>	Dato for vekslingen.		
<b>Eksempel</b>	39041		

### Klasse specifikationer

#### *ForeignExchangeContract*

<b>Klassenavn</b>	ValutaBørsKontrakt	<b>Alternativ term</b>	
<b>Brug</b>	0..1	<b>Afløftes</b>	Ja
<b>Datatype</b>	Contract		
<b>Definition</b>	Oplysninger vedrørende ValutaBørsKontrakt.		
<b>Se afsnit</b>	3.13.1		

### Ekskluderede klasser og felter i PaymentExchangeRate (ValutaKurs)

Ingen

### 3.13.1. CreditNote.PaymentExchangeRate.ForeignExchangeContract

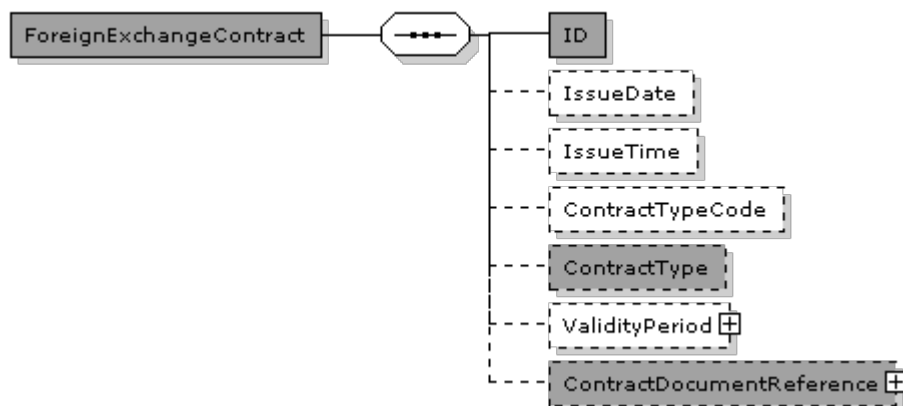

#### ForeignExchangeContract (Kontrakt) specifikation

<b>Navn</b>	Kontrakt	<b>Alternativ term</b>	
<b>Definition</b>	Oplysninger vedrørende en Kontrakt.		

#### Felter

UBL-Navn	DK-Navn	Datatype	Afløftes	Brug
ID	ID	Identifier	Ja	1
IssueDate	UdstedelsesDato	Date	Aftales	0..1
IssueTime	UdstedelsesTid	Time	Aftales	0..1
ContractTypeCode	KontraktTypeKode	Code	Aftales	0..1
ContractType	KontraktType	Text	Ja	0..1

#### Underklasser i klassen ForeignExchangeContract (Kontrakt)

UBL-Navn	DK-Navn	Afløftes	Brug	Reference
ValidityPeriod	GyldighedsPeriode	Aftales	0..1	G30 3.78
ContractDocumentReference	KontraktDokumentReference	Ja	0..1	3.13.1.1

**Felt specifikationer****ID**

<b>Feltnavn</b>	ID	<b>Alternativ term</b>	
<b>Brug</b>	1	<b>Afløftes</b>	Ja
<b>Datatype</b>	Identifier		
<b>Definition</b>	Identifikation for Kontrakt.		
<b>Forretningsregel</b>	Identifikation, der kendes af de relevante parter.		
<b>Eksempel</b>	CC23		

**IssueDate**

<b>Feltnavn</b>	UdstedelsesDato	<b>Alternativ term</b>	
<b>Brug</b>	0..1	<b>Afløftes</b>	Aftales
<b>Datatype</b>	Date		
<b>Definition</b>	Dato for udstedelse af Kontrakt.		

**IssueTime**

<b>Feltnavn</b>	UdstedelsesTid	<b>Alternativ term</b>	
<b>Brug</b>	0..1	<b>Afløftes</b>	Aftales
<b>Datatype</b>	Time		
<b>Definition</b>	Klokkeslæt for udstedelse af Kontrakt.		

**ContractTypeCode**

<b>Feltnavn</b>	KontraktTypeKode	<b>Alternativ term</b>	
<b>Brug</b>	0..1	<b>Afløftes</b>	Aftales
<b>Datatype</b>	Code		
<b>Definition</b>	Typeangivelse for Kontrakt, angivet som en kode.		
<b>Forretningsregel</b>	En kode, der aftales bilateralt, hvis det er relevant.		
<b>Eksempel</b>	D1		

**ContractType**

<b>Feltnavn</b>	KontraktType	<b>Alternativ term</b>	
<b>Brug</b>	0..1	<b>Afløftes</b>	Ja
<b>Datatype</b>	Text		
<b>Definition</b>	Typeangivelse for Kontrakt, angivet som tekst.		
<b>Forretningsregel</b>	Anvendes, hvis der ikke findes en relevant kode.		
<b>Afhængigheder</b>	../ContractTypeCode		
<b>Eksempel</b>	Framework contract		

**Klasse specifikationer****ValidityPeriod**

<b>Klassenavn</b>	GyldighedsPeriode	<b>Alternativ term</b>	
<b>Brug</b>	0..1	<b>Afløftes</b>	Aftales
<b>Datatype</b>	Period		
<b>Definition</b>	Oplysninger vedrørende GyldighedsPeriode.		
<b>Se afsnit</b>	G30 3.78		

**ContractDocumentReference**

<b>Klassenavn</b>	KontraktDokumentReference	<b>Alternativ term</b>	
<b>Brug</b>	0..1	<b>Afløftes</b>	Ja
<b>Datatype</b>	DocumentReference		
<b>Definition</b>	Oplysninger vedrørende KontraktDokumentReference.		
<b>Se afsnit</b>	3.13.1.1		

**Ekskluderede klasser og felter i ForeignExchangeContract (Kontrakt)**

Ingen



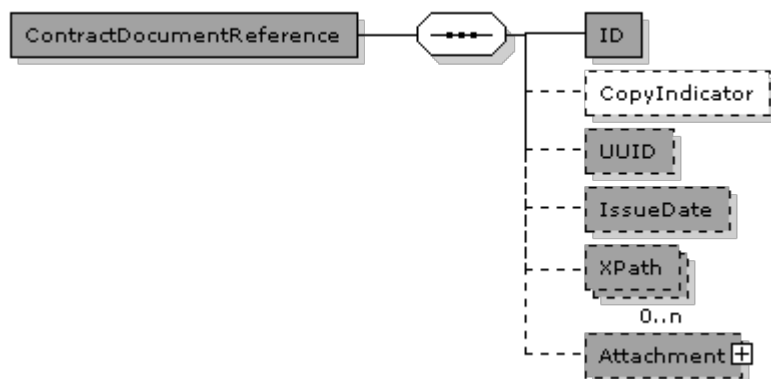

**3.13.1.1.****CreditNote.PaymentExchangeRate.ForeignExchangeContract.Contract DocumentReference****ContractDocumentReference (DokumentReference) specifikation**

Navn	DokumentReference	Alternativ term
<b>Definition</b>	Oplysninger om et dokument, der refereres til i et andet dokument.	
<b>Se i øvrigt</b>	OIOUBL_GUIDE_DOKUMENTREF ( G21 )	

**Felter**

UBL-Navn	DK-Navn	Datatype	Afløftes	Brug
ID	ID	Identifier	Ja	1
CopyIndicator	KopiIndikator	Indicator	Aftales	0..1
UUID	UniversalUnikID	Identifier	Ja	0..1
IssueDate	UdstedelsesDato	Date	Ja	0..1
XPath	XPath	Text	Ja	0..n

**Underklasser i klassen ContractDocumentReference (DokumentReference)**

UBL-Navn	DK-Navn	Afløftes	Brug	Reference
Attachment	Vedhæftet	Ja	0..1	3.13.1.1.1

**Felt specifikationer****ID**

<b>Feltnavn</b>	ID	<b>Alternativ term</b>	
<b>Brug</b>	1	<b>Afløftes</b>	Ja
<b>Datatype</b>	Identifier		
<b>Definition</b>	Identifikation for det dokument, der refereres til.		
<b>Eksempel</b>	428.34		

**CopyIndicator**

<b>Feltnavn</b>	KopiIndikator	<b>Alternativ term</b>	
<b>Brug</b>	0..1	<b>Afløftes</b>	Aftales
<b>Datatype</b>	Indicator		
<b>Definition</b>	Angiver, om dokumentet, der refereres til, er en kopi (sand) eller originalen (falsk).		
<b>Eksempel</b>	false		

**UUID**

<b>Feltnavn</b>	UniversalUnikID	<b>Alternativ term</b>	
<b>Brug</b>	0..1	<b>Afløftes</b>	Ja
<b>Datatype</b>	Identifier		
<b>Definition</b>	Computergenereret universelt entydigt id (UUID) for dokument-instansen, der refereres til.		
<b>Se i øvrigt</b>	OIOUBL_GUIDE_UUID ( G32 )		

**IssueDate**

<b>Feltnavn</b>	UdstedelsesDato	<b>Alternativ term</b>	
<b>Brug</b>	0..1	<b>Afløftes</b>	Ja
<b>Datatype</b>	Date		
<b>Definition</b>	Den dato, afsenderen af referencedokumentet har angivet for, hvornår referencedokumentet blev udstedt.		
<b>Eksempel</b>	2006-09-01		

**XPath**

<b>Feltnavn</b>	XPath	<b>Alternativ term</b>	
<b>Brug</b>	0..n	<b>Afløftes</b>	Ja
<b>Datatype</b>	Text		
<b>Definition</b>	Refererer til en anden del af den samme dokumentinstans.		
<b>Eksempel</b>	/DocumentReference[ID='428.22']		

**Klasse specifikationer****Attachment**

<b>Klassenavn</b>	Vedhæftet	<b>Alternativ term</b>	
<b>Brug</b>	0..1	<b>Afløftes</b>	Ja
<b>Datatype</b>	Attachment		
<b>Definition</b>	Et bilag, der refereres til eksternt, refereret på MIME-lokationen eller indlejret.		
<b>Se afsnit</b>	3.13.1.1.1		

**Ekskluderede klasser og felter i ContractDocumentReference (DokumentReference)**

Navn	DK-Navn	Type
DocumentTypeCode	DokumentTypeKode	Felt
DocumentType	DokumentType	Felt

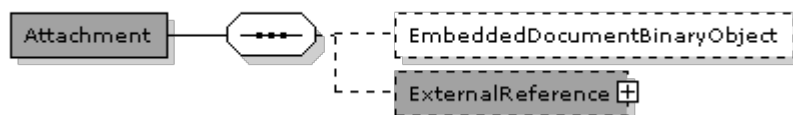
**3.13.1.1.1.****CreditNote.PaymentExchangeRate.ForeignExchangeContract.ContractDocumentReference.Attachment****Attachment (Vedhæftet) specifikation**

<b>Navn</b>	Vedhæftet	<b>Alternativ term</b>	
<b>Definition</b>	Oplysninger om et bilag. Der kan refereres til et bilag eksternt (med elementet URI), internt (med referenceelementet MIME) eller i selve dokumentet (med elementet IndlejretDokument).		
<b>Se i øvrigt</b>	OIOUBL_GUIDE_BILAG ( G21 )		

**Felter**

UBL-Navn	DK-Navn	Datatype	Afløftes	Brug
EmbeddedDocumentBinaryObject	IndlejretDokument	Binary Object	Aftales	0..1

**Underklasser i klassen Attachment (Vedhæftet)**

UBL-Navn	DK-Navn	Afløftes	Brug	Reference
ExternalReference	EksternReference	Ja	0..1	G30 3.41

**Felt specifikationer****EmbeddedDocumentBinaryObject**

<b>Felt navn</b>	IndlejretDokument	<b>Alternativ term</b>	
<b>Brug</b>	0..1	<b>Afløftes</b>	Aftales
<b>Datatype</b>	Binary Object		
<b>Definition</b>	Indeholder et indlejret dokument som et BLOB.		
<b>Forretningsregel</b>	Kun tilladt hvis ExternalReference ikke er anvendt, og hvis bilateralt aftalt.		
<b>Afhængigheder</b>	../ExternalReference		

**Klasse specifikationer****ExternalReference**

CreditNote.PaymentExchangeRate.ForeignExchangeContract.ContractDocumentReference.Attachment

<b>Klassenavn</b>	EksternReference	<b>Alternativ term</b>	
<b>Brug</b>	0..1	<b>Afløftes</b>	Ja
<b>Datatype</b>	ExternalReference		
<b>Definition</b>	Et bilag, der refereres til eksternt, refereret på MIME-lokationen eller indlejret.		
<b>Forretningsregel</b>	Kun tilladt hvis EmbeddedDocumentBinaryObject ikke er angivet		
<b>Afhængigheder</b>	../EmbeddedDocumentBinaryObject		
<b>Se afsnit</b>	G30 3.41		

### Ekskluderede klasser og felter i Attachment (Vedhæftet)

Ingen

### 3.14. CreditNote.PaymentAlternativeExchangeRate

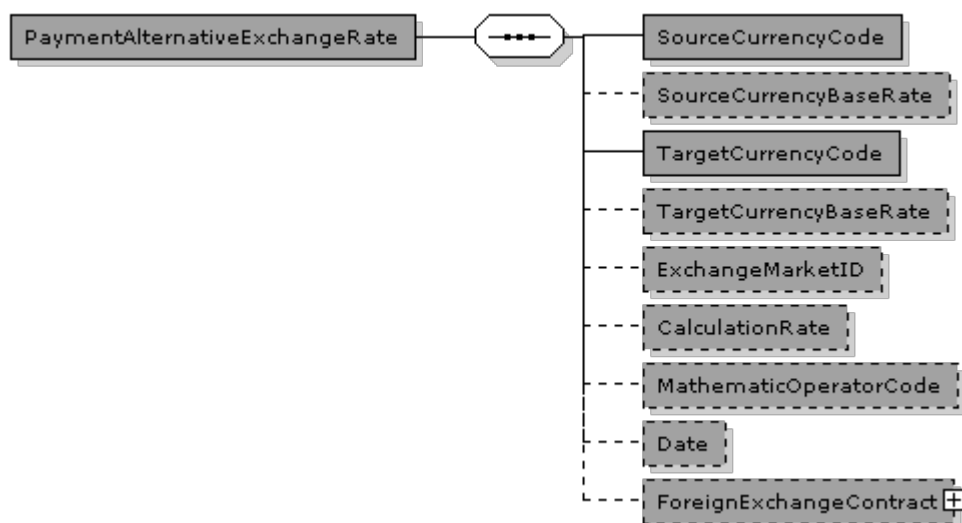

#### PaymentAlternativeExchangeRate (ValutaKurs) specifikation

<b>Navn</b>	ValutaKurs	<b>Alternativ term</b>	
<b>Definition</b>	Oplysninger vedrørende VekselKurs.		
<b>Se i øvrigt</b>	OIOUBL_GUIDE_VALUTA ( G18 )		

#### Felter

UBL-Navn	DK-Navn	Datatype	Afløftes	Brug
SourceCurrencyCode	KildeValutaKode	Code	Ja	1
SourceCurrencyBaseRate	KildeValutaKurs	Rate	Ja	0..1
TargetCurrencyCode	ModtagerValutaKode	Code	Ja	1
TargetCurrencyBaseRate	ModtagerValutaKurs	Rate	Ja	0..1
ExchangeMarketID	ValutaMarkedID	Identifier	Ja	0..1
CalculationRate	BeregningsKurs	Rate	Ja	0..1
MathematicOperatorCode	OperaterKode	Code	Ja	0..1
Date	Dato	Date	Ja	0..1

#### Underklasser i klassen PaymentAlternativeExchangeRate (ValutaKurs)

UBL-Navn	DK-Navn	Afløftes	Brug	Reference
ForeignExchangeContract	ValutaBørsKontrakt	Ja	0..1	3.14.1

## Felt specifikationer

**SourceCurrencyCode**

<b>Feltnavn</b>	KildeValutaKode	<b>Alternativ term</b>	
<b>Brug</b>	1	<b>Afløftes</b>	Ja
<b>Datatype</b>	Code		
<b>Definition</b>	Kildevalutaen for Vekselkurs, dvs. den valuta, som kursen beregnes ud fra (valutakodedefinition)		
<b>Kodeliste</b>	urn:un:unece:unefact:codelist:specification:54217:2001		
<b>Eksempel</b>	DKK		

**SourceCurrencyBaseRate**

<b>Feltnavn</b>	KildeValutaKurs	<b>Alternativ term</b>	
<b>Brug</b>	0..1	<b>Afløftes</b>	Ja
<b>Datatype</b>	Rate		
<b>Definition</b>	Enhedsgrundlaget for kildevalutaen for valutaer med små valutaenheder.		
<b>Forretningsregel</b>	Bruges kun ved mindre valutaer		
<b>Eksempel</b>	0.34		

**TargetCurrencyCode**

<b>Feltnavn</b>	ModtagerValutaKode	<b>Alternativ term</b>	
<b>Brug</b>	1	<b>Afløftes</b>	Ja
<b>Datatype</b>	Code		
<b>Definition</b>	Modtagervalutaen for vekselkursen, dvs. den valuta, som der omregnes til (valutakodedefinition)		
<b>Kodeliste</b>	urn:un:unece:unefact:codelist:specification:54217:2001		
<b>Eksempel</b>	EUR		

**TargetCurrencyBaseRate**

<b>Feltnavn</b>	ModtagerValutaKurs	<b>Alternativ term</b>	
<b>Brug</b>	0..1	<b>Afløftes</b>	Ja
<b>Datatype</b>	Rate		
<b>Definition</b>	Enhedsgrundlaget for modtagervalutaen for valutaer med små valutaenheder.		
<b>Forretningsregel</b>	Bruges kun ved mindre valutaer		
<b>Eksempel</b>	3.21		

**ExchangeMarketID**

<b>Feltnavn</b>	ValutaMarkedID	<b>Alternativ term</b>	
<b>Brug</b>	0..1	<b>Afløftes</b>	Ja
<b>Datatype</b>	Identificer		
<b>Definition</b>	Identifikation for det valutamarked, der anvendes som kilde til Vekselkursen.		
<b>Eksempel</b>	Danmarks Nationalbank		

**CalculationRate**

<b>Feltnavn</b>	BeregningsKurs	<b>Alternativ term</b>	
<b>Brug</b>	0..1	<b>Afløftes</b>	Ja
<b>Datatype</b>	Rate		
<b>Definition</b>	Den faktor, som KildeValuta ganges med, for at beregne ModtagerValuta.		
<b>Eksempel</b>	0.1300		

**MathematicOperatorCode**

<b>Feltnavn</b>	OperaterKode	<b>Alternativ term</b>	
<b>Brug</b>	0..1	<b>Afløftes</b>	Ja
<b>Datatype</b>	Code		
<b>Definition</b>	Id, der angiver om der skal ganges eller divideres med BeregningsKurs, angivet som en kode.		
<b>Kodeliste</b>	urn:oasis:names:specification:ubl:schema:xsd:OperatorCode		
<b>Eksempel</b>	Multiply		

**Date**

## 3.14. CreditNote.PaymentAlternativeExchangeRate

<b>Feltnavn</b>	Dato	<b>Alternativ term</b>	
<b>Brug</b>	0..1	<b>Afløftes</b>	Ja
<b>Datatype</b>	Date		
<b>Definition</b>	Dato for vekslingen.		
<b>Eksempel</b>	39041		

**Klasse specifikationer***ForeignExchangeContract*

<b>Klassenavn</b>	ValutaBørsKontrakt	<b>Alternativ term</b>	
<b>Brug</b>	0..1	<b>Afløftes</b>	Ja
<b>Datatype</b>	Contract		
<b>Definition</b>	Oplysninger vedrørende ValutaBørsKontrakt.		
<b>Se afsnit</b>	3.14.1		

**Ekskluderede klasser og felter i PaymentAlternativeExchangeRate (ValutaKurs)**

Ingen

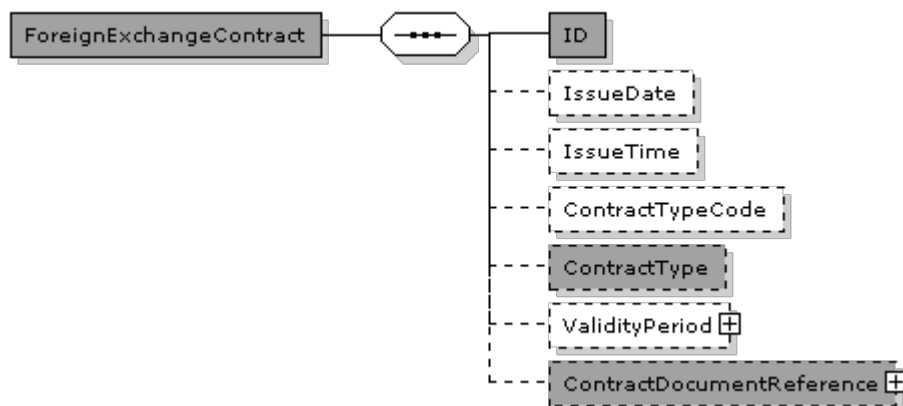
**3.14.1.****CreditNote.PaymentAlternativeExchangeRate.ForeignExchangeContract****ForeignExchangeContract (Kontrakt) specifikation**

<b>Navn</b>	Kontrakt	<b>Alternativ term</b>	
<b>Definition</b>	Oplysninger vedrørende en Kontrakt.		

**Felter**

UBL-Navn	DK-Navn	Datatype	Afløftes	Brug
ID	ID	Identifier	Ja	1
IssueDate	UdstedelsesDato	Date	Aftales	0..1
IssueTime	UdstedelsesTid	Time	Aftales	0..1
ContractTypeCode	KontraktTypeKode	Code	Aftales	0..1
ContractType	KontraktType	Text	Ja	0..1

**Underklasser i klassen ForeignExchangeContract (Kontrakt)**

UBL-Navn	DK-Navn	Afløftes	Brug	Reference
ValidityPeriod	GyldighedsPeriode	Aftales	0..1	G30 3.78
ContractDocumentReference	KontraktDokumentReference	Ja	0..1	3.14.1.1



**Felt specifikationer****ID**

<b>Feltnavn</b>	ID	<b>Alternativ term</b>	
<b>Brug</b>	1	<b>Afløftes</b>	Ja
<b>Datatype</b>	Identifier		
<b>Definition</b>	Identifikation for Kontrakt.		
<b>Forretningsregel</b>	Identifikation, der kendes af de relevante parter.		
<b>Eksempel</b>	CC23		

**IssueDate**

<b>Feltnavn</b>	UdstedelsesDato	<b>Alternativ term</b>	
<b>Brug</b>	0..1	<b>Afløftes</b>	Aftales
<b>Datatype</b>	Date		
<b>Definition</b>	Dato for udstedelse af Kontrakt.		

**IssueTime**

<b>Feltnavn</b>	UdstedelsesTid	<b>Alternativ term</b>	
<b>Brug</b>	0..1	<b>Afløftes</b>	Aftales
<b>Datatype</b>	Time		
<b>Definition</b>	Klokkeslæt for udstedelse af Kontrakt.		

**ContractTypeCode**

<b>Feltnavn</b>	KontraktTypeKode	<b>Alternativ term</b>	
<b>Brug</b>	0..1	<b>Afløftes</b>	Aftales
<b>Datatype</b>	Code		
<b>Definition</b>	Typeangivelse for Kontrakt, angivet som en kode.		
<b>Forretningsregel</b>	En kode, der aftales bilateralt, hvis det er relevant.		
<b>Eksempel</b>	D1		

**ContractType**

<b>Feltnavn</b>	KontraktType	<b>Alternativ term</b>	
<b>Brug</b>	0..1	<b>Afløftes</b>	Ja
<b>Datatype</b>	Text		
<b>Definition</b>	Typeangivelse for Kontrakt, angivet som tekst.		
<b>Forretningsregel</b>	Anvendes, hvis der ikke findes en relevant kode.		
<b>Afhængigheder</b>	../ContractTypeCode		
<b>Eksempel</b>	Framework contract		

**Klasse specifikationer****ValidityPeriod**

<b>Klassenavn</b>	GyldighedsPeriode	<b>Alternativ term</b>	
<b>Brug</b>	0..1	<b>Afløftes</b>	Aftales
<b>Datatype</b>	Period		
<b>Definition</b>	Oplysninger vedrørende GyldighedsPeriode.		
<b>Se afsnit</b>	G30 3.78		

**ContractDocumentReference**

<b>Klassenavn</b>	KontraktDokumentReference	<b>Alternativ term</b>	
<b>Brug</b>	0..1	<b>Afløftes</b>	Ja
<b>Datatype</b>	DocumentReference		
<b>Definition</b>	Oplysninger vedrørende KontraktDokumentReference.		
<b>Se afsnit</b>	3.14.1.1		

**Ekskluderede klasser og felter i ForeignExchangeContract (Kontrakt)**

Ingen

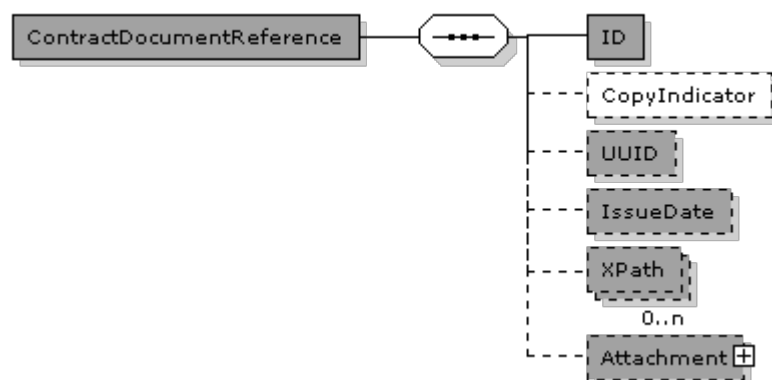

**3.14.1.1.****CreditNote.PaymentAlternativeExchangeRate.ForeignExchangeContract.ContractDocumentReference****ContractDocumentReference (DokumentReference) specifikation**

<b>Navn</b>	DokumentReference	<b>Alternativ term</b>	
<b>Definition</b>	Oplysninger om et dokument, der refereres til i et andet dokument.		
<b>Se i øvrigt</b>	OIOUBL_GUIDE_DOKUMENTREF ( G21 )		

**Felter**

UBL-Navn	DK-Navn	Datatype	Afløftes	Brug
ID	ID	Identifier	Ja	1
CopyIndicator	KopiIndikator	Indicator	Aftales	0..1
UUID	UniversalUnikID	Identifier	Ja	0..1
IssueDate	UdstedelsesDato	Date	Ja	0..1
XPath	XPath	Text	Ja	0..n

**Underklasser i klassen ContractDocumentReference (DokumentReference)**

UBL-Navn	DK-Navn	Afløftes	Brug	Reference
Attachment	Vedhæftet	Ja	0..1	3.14.1.1.1

**Felt specifikationer****ID**

<b>Feltnavn</b>	ID	<b>Alternativ term</b>	
<b>Brug</b>	1	<b>Afløftes</b>	Ja
<b>Datatype</b>	Identifier		
<b>Definition</b>	Identifikation for det dokument, der refereres til.		
<b>Eksempel</b>	428.34		

**CopyIndicator**

<b>Feltnavn</b>	Kopilindikator	<b>Alternativ term</b>	
<b>Brug</b>	0..1	<b>Afløftes</b>	Aftales
<b>Datatype</b>	Indicator		
<b>Definition</b>	Angiver, om dokumentet, der refereres til, er en kopi (sand) eller originalen (falsk).		
<b>Eksempel</b>	false		

**UUID**

<b>Feltnavn</b>	UniversalUnikID	<b>Alternativ term</b>	
<b>Brug</b>	0..1	<b>Afløftes</b>	Ja
<b>Datatype</b>	Identifier		
<b>Definition</b>	Computergenereret universelt entydigt id (UUID) for dokument-instansen, der refereres til.		
<b>Se i øvrigt</b>	OIOUBL_GUIDE_UUID ( G32 )		

**IssueDate**

<b>Feltnavn</b>	UdstedelsesDato	<b>Alternativ term</b>	
<b>Brug</b>	0..1	<b>Afløftes</b>	Ja
<b>Datatype</b>	Date		
<b>Definition</b>	Den dato, afsenderen af referencedokumentet har angivet for, hvornår referencedokumentet blev udstedt.		
<b>Eksempel</b>	2006-09-01		

**XPath**

<b>Feltnavn</b>	XPath	<b>Alternativ term</b>	
<b>Brug</b>	0..n	<b>Afløftes</b>	Ja
<b>Datatype</b>	Text		
<b>Definition</b>	Refererer til en anden del af den samme dokumentinstans.		
<b>Eksempel</b>	/DocumentReference[ID='428.22']		

**Klasse specifikationer****Attachment**

<b>Klassenavn</b>	Vedhæftet	<b>Alternativ term</b>	
<b>Brug</b>	0..1	<b>Afløftes</b>	Ja
<b>Datatype</b>	Attachment		
<b>Definition</b>	Et bilag, der refereres til eksternt, refereret på MIME-lokationen eller indlejret.		
<b>Se afsnit</b>	3.14.1.1.1		

**Ekskluderede klasser og felter i ContractDocumentReference (DokumentReference)**

Navn	DK-Navn	Type
DocumentTypeCode	DokumentTypeKode	Felt
DocumentType	DokumentType	Felt

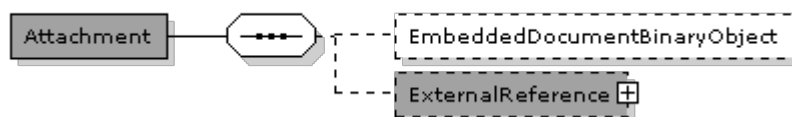
**3.14.1.1.1.****CreditNote.PaymentAlternativeExchangeRate.ForeignExchangeContract.ContractDocumentReference.Attachment****Attachment (Vedhæftet) specifikation**

<b>Navn</b>	Vedhæftet	<b>Alternativ term</b>	
<b>Definition</b>	Oplysninger om et bilag. Der kan refereres til et bilag eksternt (med elementet URI), internt (med referenceelementet MIME) eller i selve dokumentet (med elementet IndlejretDokument).		
<b>Se i øvrigt</b>	OIOUBL_GUIDE_BILAG ( G21 )		

**Felter**

UBL-Navn	DK-Navn	Datatype	Afløftes	Brug
EmbeddedDocumentBinaryObject	IndlejretDokument	Binary Object	Aftales	0..1

**Underklasser i klassen Attachment (Vedhæftet)**

UBL-Navn	DK-Navn	Afløftes	Brug	Reference
ExternalReference	EksternReference	Ja	0..1	G30 3.41

**Felt specifikationer*****EmbeddedDocumentBinaryObject***

<b>Felt navn</b>	IndlejretDokument	<b>Alternativ term</b>	
<b>Brug</b>	0..1	<b>Afløftes</b>	Aftales
<b>Datatype</b>	Binary Object		
<b>Definition</b>	Indeholder et indlejret dokument som et BLOB.		
<b>Forretningsregel</b>	Kun tilladt hvis ExternalReference ikke er anvendt, og hvis bilateralt aftalt.		
<b>Afhængigheder</b>	../ExternalReference		

**Klasse specifikationer*****ExternalReference***

CreditNote.PaymentAlternativeExchangeRate.ForeignExchangeContract.ContractDocumentReference.Attachment

<b>Klassenavn</b>	EksternReference	<b>Alternativ term</b>	
<b>Brug</b>	0..1	<b>Afløftes</b>	Ja
<b>Datatype</b>	ExternalReference		
<b>Definition</b>	Et bilag, der refereres til eksternt, refereret på MIME-lokationen eller indlejret.		
<b>Forretningsregel</b>	Kun tilladt hvis EmbeddedDocumentBinaryObject ikke er angivet		
<b>Afhængigheder</b>	../EmbeddedDocumentBinaryObject		
<b>Se afsnit</b>	G30 3.41		

### Ekskluderede klasser og felter i Attachment (Vedhæftet)

Ingen

### 3.15. CreditNote.CreditNoteLine

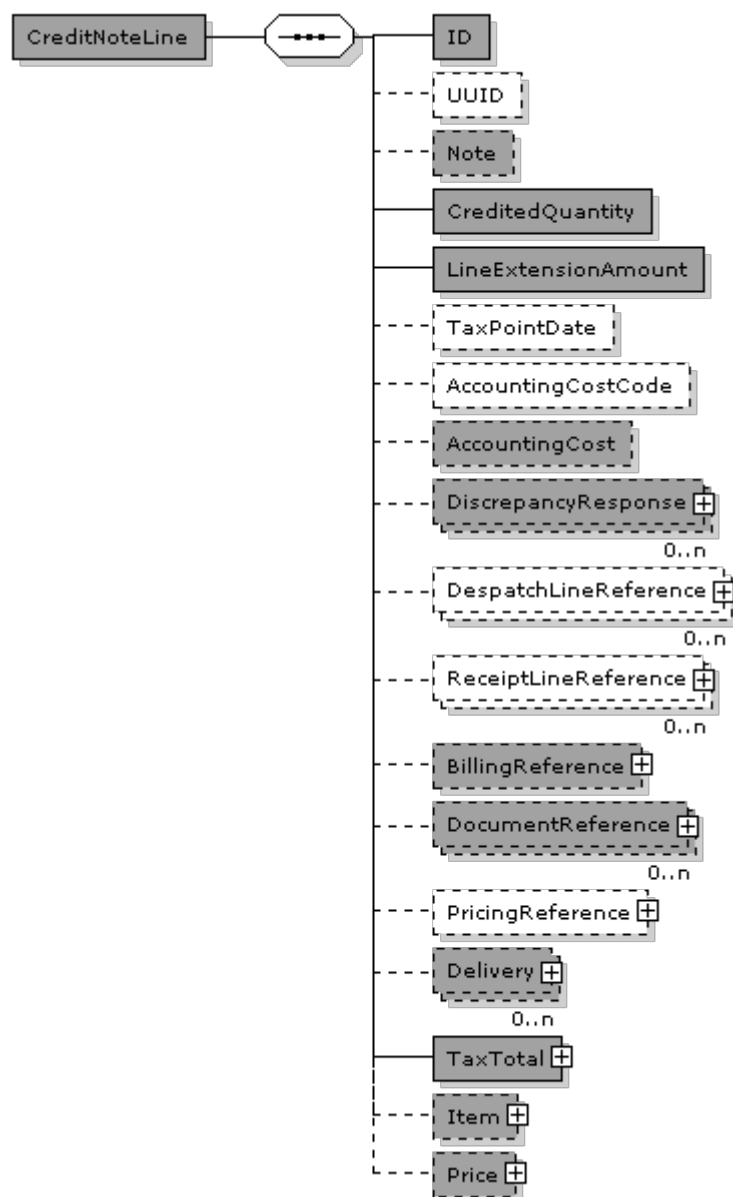

#### CreditNoteLine (KreditnotaLinje) specifikation

Navn	KreditnotaLinje	Alternativ term
Definition	Oplysninger vedrørende en KreditnotaLinje.	

**Felter**

UBL-Navn	DK-Navn	Datatype	Afløftes	Brug
ID	ID	Identifier	Ja	1
UUID	UniversaltUnikID	Identifier	Aftales	0..1
Note	Note	Text	Ja	0..1
CreditedQuantity	KrediteretMængde		Ja	1
LineExtensionAmount	LinjeTotal	Amount	Ja	1
TaxPointDate	Momsudstedelsesdato	Date	Aftales	0..1
AccountingCostCode	DimensionsKontoKode	Code	Aftales	0..1
AccountingCost	DimensionsKontoStreng	Text	Ja	0..1

**Underklasser i klassen CreditNoteLine (KreditnotaLinje)**

UBL-Navn	DK-Navn	Afløftes	Brug	Reference
DiscrepancyResponse	FordringsForklaring	Ja	0..n	3.15.1
DespatchLineReference	AfsendelsesLinjeReference	Aftales	0..n	G30 3.58
ReceiptLineReference	ModtagelsesLinjeReference	Aftales	0..n	G30 3.58
BillingReference	AfregningsDokumentReference	Ja	0..1	3.15.2
DocumentReference	DokumentReference	Ja	0..n	G30 3.36
PricingReference	PrisDokumentReference	Aftales	0..1	G30 3.83
Delivery	Levering	Ja	0..n	3.15.3
TaxTotal	AfgiftTotal	Ja	1	G30 3.104
Item	Vare	Ja	0..1	3.15.4
Price	Pris	Ja	0..1	G30 3.81



## Felt specifikationer

**ID**

<b>Feltnavn</b>	ID	<b>Alternativ term</b>	
<b>Brug</b>	1	<b>Afløftes</b>	Ja
<b>Datatype</b>	Identifier		
<b>Definition</b>	Identifikation for KreditnotaLinje.		

**UUID**

<b>Feltnavn</b>	UniversaltUnikID	<b>Alternativ term</b>	
<b>Brug</b>	0..1	<b>Afløftes</b>	Aftales
<b>Datatype</b>	Identifier		
<b>Definition</b>	Computergenereret universelt entydigt id (UUID) for KreditnotaLinje-instansen.		
<b>Se i øvrigt</b>	OIOUBL_GUIDE_UUID ( G32 )		

**Note**

<b>Feltnavn</b>	Note	<b>Alternativ term</b>	
<b>Brug</b>	0..1	<b>Afløftes</b>	Ja
<b>Datatype</b>	Text		
<b>Definition</b>	Fritekst vedrørende KreditnotaLinje. Dette element kan eventuelt indeholde noter eller lignende oplysninger, der ikke udtrykkeligt fremgår i andre strukturer.		

**CreditedQuantity**

<b>Feltnavn</b>	KrediteretMængde	<b>Alternativ term</b>	
<b>Brug</b>	1	<b>Afløftes</b>	Ja
<b>Datatype</b>			
<b>Definition</b>	Antallet (af varer) på KreditnotaLinje.		

**LineExtensionAmount**

<b>Feltnavn</b>	LinjeTotal	<b>Alternativ term</b>	
<b>Brug</b>	1	<b>Afløftes</b>	Ja
<b>Datatype</b>	Amount		
<b>Definition</b>	Totalbeløbet for KreditnotaLinje, inklusive RabatGebyr, men eksklusive moms.		
<b>Eksempel</b>	5000.00		

**TaxPointDate**

<b>Feltnavn</b>	Momsudstedelsesdato	<b>Alternativ term</b>	
<b>Brug</b>	0..1	<b>Afløftes</b>	Aftales
<b>Datatype</b>	Date		
<b>Definition</b>	Datoen for KreditnotaLinje, der bruges til at angive det tidspunkt, afgiften skal gælde fra.		

**AccountingCostCode**

<b>Feltnavn</b>	DimensionsKontoKode	<b>Alternativ term</b>	
<b>Brug</b>	0..1	<b>Afløftes</b>	Aftales
<b>Datatype</b>	Code		
<b>Definition</b>	Købers kontostrengkode, som den anvendes for KreditnotaLinje.		
<b>Forretningsregel</b>	Bruges i separat Kreditnota og/eller rekvireret af køber		

**AccountingCost**

<b>Feltnavn</b>	DimensionsKontoStreng	<b>Alternativ term</b>	
<b>Brug</b>	0..1	<b>Afløftes</b>	Ja
<b>Datatype</b>	Text		
<b>Definition</b>	Købers kontostrengkode, som den anvendes for KreditNotalinje, angivet som tekst.		
<b>Forretningsregel</b>	Brug hvis en kodeliste ikke er anvendelig og kunden forlanger kontostrengkoden		

## Klasse specifikationer

**DiscrepancyResponse**

<b>Klassenavn</b>	FordringsForklaring	<b>Alternativ term</b>	
<b>Brug</b>	0..n	<b>Afløftes</b>	Ja
<b>Datatype</b>	Response		
<b>Definition</b>	Refererer til UoverensstemmelsesAngivelse, dvs. årsagen til krediteringen.		
<b>Forretningsregel</b>	Bruges til at angive uoverensstemmelsen, som forårsager krediteringen. Kun én pr. sprog		
<b>Se afsnit</b>	3.15.1		

**DespatchLineReference**

<b>Klassenavn</b>	AfsendelsesLinjeReference	<b>Alternativ term</b>	
<b>Brug</b>	0..n	<b>Afløftes</b>	Aftales
<b>Datatype</b>	LineReference		
<b>Definition</b>	Referencer til en linje på afsendelses dokument.		
<b>Se afsnit</b>	G30 3.58		

**ReceiptLineReference**

<b>Klassenavn</b>	ModtagelsesLineReference	<b>Alternativ term</b>	
<b>Brug</b>	0..n	<b>Afløftes</b>	Aftales
<b>Datatype</b>	LineReference		
<b>Definition</b>	Referencer til en linje på modtagelsesdokument.		
<b>Se afsnit</b>	G30 3.58		

**BillingReference**

<b>Klassenavn</b>	AfregningsDokumentReference	<b>Alternativ term</b>	
<b>Brug</b>	0..1	<b>Afløftes</b>	Ja
<b>Datatype</b>	BillingReference		
<b>Definition</b>	Oplysninger vedrørende AfregningsReference.		
<b>Forretningsregel</b>	Bruges kun, hvis kreditnotaen gælder mere end en faktura		
<b>Se afsnit</b>	3.15.2		
<b>Se i øvrigt</b>	OIOUBL_GUIDE_DOKUMENTREF ( G21 )		

**DocumentReference**

<b>Klassenavn</b>	DokumentReference	<b>Alternativ term</b>	
<b>Brug</b>	0..n	<b>Afløftes</b>	Ja
<b>Datatype</b>	DocumentReference		
<b>Definition</b>	Oplysninger vedrørende DokumentReference.		
<b>Se afsnit</b>	G30 3.36		

**PricingReference**

<b>Klassenavn</b>	PrisDokumentReference	<b>Alternativ term</b>	
<b>Brug</b>	0..1	<b>Afløftes</b>	Aftales
<b>Datatype</b>	PricingReference		
<b>Definition</b>	Oplysninger vedrørende PrisReference.		
<b>Forretningsregel</b>	Bruges til at referere til de aftalte priser. Forklaring af det krediterede beløb		
<b>Se afsnit</b>	G30 3.83		
<b>Se i øvrigt</b>	OIOUBL_GUIDE_DOKUMENTREF ( G21 )		

**Delivery**

<b>Klassenavn</b>	Levering	<b>Alternativ term</b>	
<b>Brug</b>	0..n	<b>Afløftes</b>	Ja
<b>Datatype</b>	Delivery		
<b>Definition</b>	Oplysninger vedrørende Levering.		
<b>Se afsnit</b>	3.15.3		

**TaxTotal**

<b>Klassenavn</b>	AfgiftTotal	<b>Alternativ term</b>	
<b>Brug</b>	1	<b>Afløftes</b>	Ja
<b>Datatype</b>	TaxTotal		
<b>Definition</b>	Oplysninger vedrørende AfgiftTotal.		
<b>Forretningsregel</b>	Skal være kopi af AfgiftTotal i afregningsdokumentlinjen		
<b>Se afsnit</b>	G30 3.104		
<b>Se i øvrigt</b>	OIOUBL_GUIDE_SKAT ( G27 )		

**Item**

<b>Klassenavn</b>	Vare	<b>Alternativ term</b>	
<b>Brug</b>	0..1	<b>Afløftes</b>	Ja
<b>Datatype</b>	Item		
<b>Definition</b>	Oplysninger vedrørende Vare.		
<b>Forretningsregel</b>	Obligatorisk hvis afregningsdokumentreferencen ikke er specificeret		
<b>Se afsnit</b>	3.15.4		

**Price**

<b>Klassenavn</b>	Pris	<b>Alternativ term</b>	
<b>Brug</b>	0..1	<b>Afløftes</b>	Ja
<b>Datatype</b>	Price		
<b>Definition</b>	Refererer til den aftalte Pris.		
<b>Forretningsregel</b>	Obligatorisk hvis afregningsdokumentreferencen ikke er specificeret		
<b>Se afsnit</b>	G30 3.81		
<b>Se i øvrigt</b>	OIOUBL_GUIDE_PRISER ( G25 )		

**Ekskluderede klasser og felter i CreditNoteLine (KreditnotaLinje)**

Ingen

### 3.15.1. CreditNote.CreditNoteLine.DiscrepancyResponse

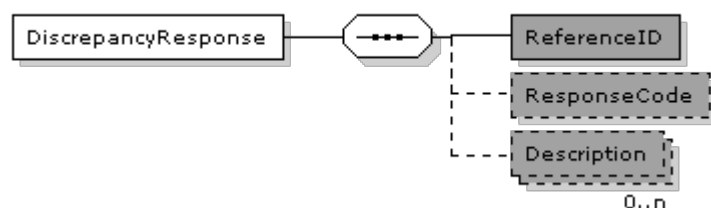

#### DiscrepancyResponse (Respons) specifikation

<b>Navn</b>	Respons	<b>Alternativ term</b>	
<b>Definition</b>	Oplysninger vedrørende respons på et dokument (på ansøgningsniveau).		

#### Felter

UBL-Navn	DK-Navn	Datatype	Afløftes	Brug
ReferenceID	ReferencelD	Identifier	Ja	1
ResponseCode	ResponsKode	Code	Ja	0..1
Description	Beskrivelse	Text	Ja	0..n

#### Underklasser i klassen DiscrepancyResponse (Respons)

Ingen

**Felt specifikationer****ReferenceID**

<b>Feltnavn</b>	ReferenceID	<b>Alternativ term</b>	
<b>Brug</b>	1	<b>Afløftes</b>	Ja
<b>Datatype</b>	Identifier		
<b>Definition</b>	En reference, der angiver, hvilket afsnit (eller hvilken linje) i dokumentet responsen gælder for.		

**ResponseCode**

<b>Feltnavn</b>	ResponsKode	<b>Alternativ term</b>	
<b>Brug</b>	0..1	<b>Afløftes</b>	Ja
<b>Datatype</b>	Code		
<b>Definition</b>	En kode for beskrivelsen af responsen på handelsdokumentet.		
<b>Forretningsregel</b>	Brug kodelisten ResponseCodeType.		
<b>Kodeliste</b>	urn:oiubl:codelist:discrepancyresponsecode-1.1		
<b>Afhængigheder</b>	../Description		

**Description**

<b>Feltnavn</b>	Beskrivelse	<b>Alternativ term</b>	
<b>Brug</b>	0..n	<b>Afløftes</b>	Ja
<b>Datatype</b>	Text		
<b>Definition</b>	Beskrivelsen af responsen på handelsdokumentet.		
<b>Forretningsregel</b>	Kun én for hvert Sprog.		
<b>Afhængigheder</b>	../ResponseCode		

**Ekskluderede klasser og felter i DiscrepancyResponse (Respons)**

Ingen

### 3.15.2. CreditNote.CreditNoteLine.BillingReference

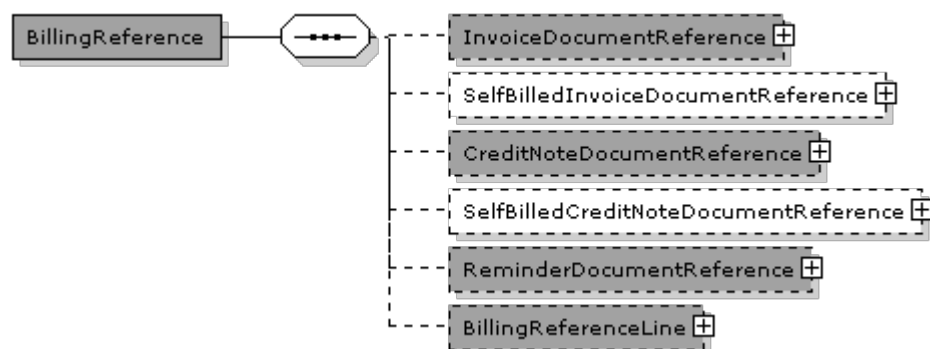

#### BillingReference (AfregningsReference) specifikation

<b>Navn</b>	AfregningsReference	<b>Alternativ term</b>	
<b>Definition</b>	Oplysninger, der direkte vedrører et relateret dokument		

#### Felter

Ingen

#### Underklasser i klassen BillingReference (AfregningsReference)

UBL-Navn	DK-Navn	Afløftes	Brug	Reference
InvoiceDocumentReference	FakturaDokumentReference	Ja	0..1	3.15.2.1
SelfBilledInvoiceDocumentReference	KøberInitieretFakturaDokumentReference	Aftales	0..1	3.15.2.2
CreditNoteDocumentReference	KreditnoteDokumentReference	Ja	0..1	3.15.2.3
SelfBilledCreditNoteDocumentReference	KøberInitieretKreditnoteDokumentReference	Aftales	0..1	3.15.2.4
ReminderDocumentReference	RykkerDokumentReference	Ja	0..1	3.15.2.5
BillingReferenceLine	AfregningsLinjeReference	Ja	0..1	G30 3.7

#### Klasse specifikationer

##### InvoiceDocumentReference

<b>Klassenavn</b>	FakturaDokumentReference	<b>Alternativ term</b>	
<b>Brug</b>	0..1	<b>Afløftes</b>	Ja
<b>Datatype</b>	DocumentReference		
<b>Definition</b>	Giver mulighed for at knytte en Linje (valgfrit) til en eller flere fakturaer, der oprettes relation til.		
<b>Se afsnit</b>	3.15.2.1		

##### SelfBilledInvoiceDocumentReference

## 3.15.2. CreditNote.CreditNoteLine.BillingReference

<b>Klassenavn</b>	KøberInitieretFakturaDokumentReference	<b>Alternativ term</b>	
<b>Brug</b>	0..1	<b>Afløftes</b>	Aftales
<b>Datatype</b>	DocumentReference		
<b>Definition</b>	Giver mulighed for at knytte en Linje (valgfrit) til en eller flere køberinitierede fakturaer, der oprettes relation til.		
<b>Se afsnit</b>	3.15.2.2		

**CreditNoteDocumentReference**

<b>Klassenavn</b>	KreditnoteDokumentReference	<b>Alternativ term</b>	
<b>Brug</b>	0..1	<b>Afløftes</b>	Ja
<b>Datatype</b>	DocumentReference		
<b>Definition</b>	Giver mulighed for at knytte en Linje (valgfrit) til en eller flere kreditnotaer.		
<b>Se afsnit</b>	3.15.2.3		

**SelfBilledCreditNoteDocumentReference**

<b>Klassenavn</b>	KøberInitieretKreditnoteDokumentRefererence	<b>Alternativ term</b>	
<b>Brug</b>	0..1	<b>Afløftes</b>	Aftales
<b>Datatype</b>	DocumentReference		
<b>Definition</b>	Giver mulighed for at knytte en Linje (valgfrit) til en eller flere køberinitierede kreditnotaer.		
<b>Se afsnit</b>	3.15.2.4		

**ReminderDocumentReference**

<b>Klassenavn</b>	RykkerDokumentReference	<b>Alternativ term</b>	
<b>Brug</b>	0..1	<b>Afløftes</b>	Ja
<b>Datatype</b>	DocumentReference		
<b>Definition</b>	Giver mulighed for at knytte en Linje (valgfrit) til en eller flere rykkere.		
<b>Se afsnit</b>	3.15.2.5		

**BillingReferenceLine**

<b>Klassenavn</b>	AfregningsLinjeReference	<b>Alternativ term</b>	
<b>Brug</b>	0..1	<b>Afløftes</b>	Ja
<b>Datatype</b>	BillingReferenceLine		
<b>Definition</b>	Oplysninger vedrørende AfdelingsLinjeReference		
<b>Se afsnit</b>	G30 3.7		

**Ekskluderede klasser og felter i BillingReference (AfregningsReference)**

Navn	DK-Navn	Type
DebitNoteDocumentReference	DebitNoteDokumentreference	Klasse
AdditionalDocumentReference	AndenDokumentReference	Klasse

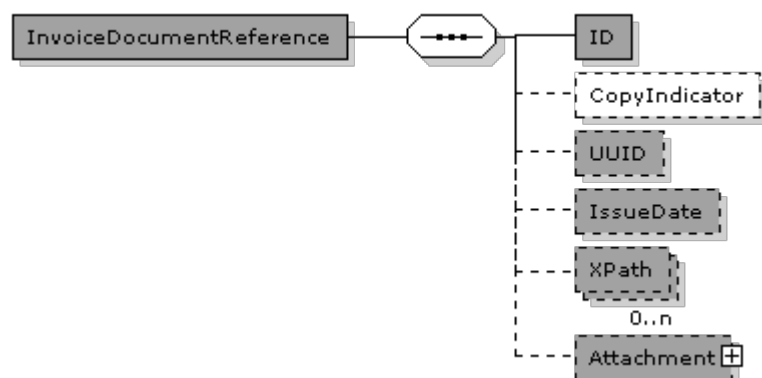
**3.15.2.1.****CreditNote.CreditNoteLine.BillingReference.InvoiceDocumentReference****InvoiceDocumentReference (DokumentReference) specifikation**

<b>Navn</b>	DokumentReference	<b>Alternativ term</b>	
<b>Definition</b>	Oplysninger om et dokument, der refereres til i et andet dokument.		
<b>Se i øvrigt</b>	OIOUBL_GUIDE_DOKUMENTREF ( G21 )		

**Felter**

UBL-Navn	DK-Navn	Datatype	Afløftes	Brug
ID	ID	Identifier	Ja	1
CopyIndicator	KopiIndikator	Indicator	Aftales	0..1
UUID	UniversalUnikID	Identifier	Ja	0..1
IssueDate	UdstedelsesDato	Date	Ja	0..1
XPath	XPath	Text	Ja	0..n

**Underklasser i klassen InvoiceDocumentReference (DokumentReference)**

UBL-Navn	DK-Navn	Afløftes	Brug	Reference
Attachment	Vedhæftet	Ja	0..1	3.15.2.1.1



**Felt specifikationer****ID**

<b>Feltnavn</b>	ID	<b>Alternativ term</b>	
<b>Brug</b>	1	<b>Afløftes</b>	Ja
<b>Datatype</b>	Identifier		
<b>Definition</b>	Identifikation for det dokument, der refereres til.		
<b>Eksempel</b>	428.34		

**CopyIndicator**

<b>Feltnavn</b>	KopiIndikator	<b>Alternativ term</b>	
<b>Brug</b>	0..1	<b>Afløftes</b>	Aftales
<b>Datatype</b>	Indicator		
<b>Definition</b>	Angiver, om dokumentet, der refereres til, er en kopi (sand) eller originalen (falsk).		
<b>Eksempel</b>	false		

**UUID**

<b>Feltnavn</b>	UniversalUnikID	<b>Alternativ term</b>	
<b>Brug</b>	0..1	<b>Afløftes</b>	Ja
<b>Datatype</b>	Identifier		
<b>Definition</b>	Computergenereret universelt entydigt id (UUID) for dokument-instansen, der refereres til.		
<b>Se i øvrigt</b>	OIOUBL_GUIDE_UUID ( G32 )		

**IssueDate**

<b>Feltnavn</b>	UdstedelsesDato	<b>Alternativ term</b>	
<b>Brug</b>	0..1	<b>Afløftes</b>	Ja
<b>Datatype</b>	Date		
<b>Definition</b>	Den dato, afsenderen af referencedokumentet har angivet for, hvornår referencedokumentet blev udstedt.		
<b>Eksempel</b>	2006-09-01		

**XPath**

<b>Feltnavn</b>	XPath	<b>Alternativ term</b>	
<b>Brug</b>	0..n	<b>Afløftes</b>	Ja
<b>Datatype</b>	Text		
<b>Definition</b>	Refererer til en anden del af den samme dokumentinstans.		
<b>Eksempel</b>	/DocumentReference[ID='428.22']		

**Klasse specifikationer****Attachment**

<b>Klassenavn</b>	Vedhæftet	<b>Alternativ term</b>	
<b>Brug</b>	0..1	<b>Afløftes</b>	Ja
<b>Datatype</b>	Attachment		
<b>Definition</b>	Et bilag, der refereres til eksternt, refereret på MIME-lokationen eller indlejret.		
<b>Se afsnit</b>	3.15.2.1.1		

**Ekskluderede klasser og felter i InvoiceDocumentReference (DokumentReference)**

Navn	DK-Navn	Type
DocumentTypeCode	DokumentTypeKode	Felt
DocumentType	DokumentType	Felt

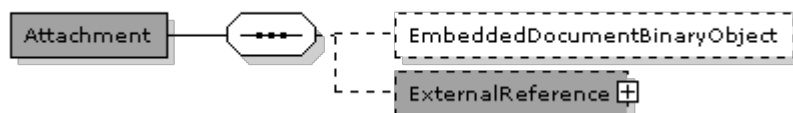
**3.15.2.1.1.****CreditNote.CreditNoteLine.BillingReference.InvoiceDocumentReference  
.Attachment****Attachment (Vedhæftet) specifikation**

Navn	Vedhæftet	Alternativ term	
Definition	Oplysninger om et bilag. Der kan refereres til et bilag eksternt (med elementet URI), internt (med referenceelementet MIME) eller i selve dokumentet (med elementet IndlejretDokument).		
Se i øvrigt	OIOUBL_GUIDE_BILAG ( G21 )		

**Felter**

UBL-Navn	DK-Navn	Datatype	Afløftes	Brug
EmbeddedDocumentBinaryObject	IndlejretDokument	Binary Object	Aftales	0..1

**Underklasser i klassen Attachment (Vedhæftet)**

UBL-Navn	DK-Navn	Afløftes	Brug	Reference
ExternalReference	EksternReference	Ja	0..1	G30 3.41

**Felt specifikationer****EmbeddedDocumentBinaryObject**

Felt navn	IndlejretDokument	Alternativ term	
Brug	0..1	Afløftes	Aftales
Datatype	Binary Object		
Definition	Indeholder et indlejret dokument som et BLOB.		
Forretningsregel	Kun tilladt hvis ExternalReference ikke er anvendt, og hvis bilateralt aftalt.		
Afhængigheder	../ExternalReference		

**Klasse specifikationer****ExternalReference**

## 3.15.2.1.1. CreditNote.CreditNoteLine.BillingReference.InvoiceDocumentReference.Attachment

<b>Klassenavn</b>	EksternReference	<b>Alternativ term</b>	
<b>Brug</b>	0..1	<b>Afløftes</b>	Ja
<b>Datatype</b>	ExternalReference		
<b>Definition</b>	Et bilag, der refereres til eksternt, refereret på MIME-lokationen eller indlejret.		
<b>Forretningsregel</b>	Kun tilladt hvis EmbeddedDocumentBinaryObject ikke er angivet		
<b>Afhængigheder</b>	../EmbeddedDocumentBinaryObject		
<b>Se afsnit</b>	G30 3.41		

**Ekskluderede klasser og felter i Attachment (Vedhæftet)**

Ingen

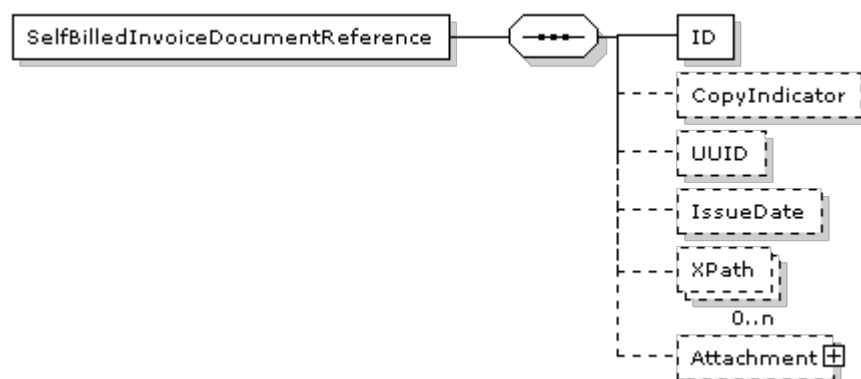
**3.15.2.2.****CreditNote.CreditNoteLine.BillingReference.SelfBilledInvoiceDocumentReference****SelfBilledInvoiceDocumentReference (DokumentReference) specifikation**

<b>Navn</b>	DokumentReference	<b>Alternativ term</b>	
<b>Definition</b>	Oplysninger om et dokument, der refereres til i et andet dokument.		
<b>Se i øvrigt</b>	OIOUBL_GUIDE_DOKUMENTREF ( G21 )		

**Felter**

UBL-Navn	DK-Navn	Datatype	Afløftes	Brug
ID	ID	Identifier	Aftales	1
CopyIndicator	Kopilindikator	Indicator	Aftales	0..1
UUID	UniversalUnikID	Identifier	Aftales	0..1
IssueDate	UdstedelsesDato	Date	Aftales	0..1
XPath	XPath	Text	Aftales	0..n

**Underklasser i klassen SelfBilledInvoiceDocumentReference (DokumentReference)**

UBL-Navn	DK-Navn	Afløftes	Brug	Reference
Attachment	Vedhæftet	Aftales	0..1	3.15.2.2.1

**Felt specifikationer****ID**

<b>Feltnavn</b>	ID	<b>Alternativ term</b>	
<b>Brug</b>	1	<b>Afløftes</b>	Aftales
<b>Datatype</b>	Identifier		
<b>Definition</b>	Identifikation for det dokument, der refereres til.		
<b>Eksempel</b>	428.34		

**CopyIndicator**

<b>Feltnavn</b>	KopiIndikator	<b>Alternativ term</b>	
<b>Brug</b>	0..1	<b>Afløftes</b>	Aftales
<b>Datatype</b>	Indicator		
<b>Definition</b>	Angiver, om dokumentet, der refereres til, er en kopi (sand) eller originalen (falsk).		
<b>Eksempel</b>	false		

**UUID**

<b>Feltnavn</b>	UniversalUnikID	<b>Alternativ term</b>	
<b>Brug</b>	0..1	<b>Afløftes</b>	Aftales
<b>Datatype</b>	Identifier		
<b>Definition</b>	Computergenereret universelt entydigt id (UUID) for dokument-instansen, der refereres til.		
<b>Se i øvrigt</b>	OIOUBL_GUIDE_UUID ( G32 )		

**IssueDate**

<b>Feltnavn</b>	UdstedelsesDato	<b>Alternativ term</b>	
<b>Brug</b>	0..1	<b>Afløftes</b>	Aftales
<b>Datatype</b>	Date		
<b>Definition</b>	Den dato, afsenderen af referencedokumentet har angivet for, hvornår referencedokumentet blev udstedt.		
<b>Eksempel</b>	2006-09-01		

**XPath**

<b>Feltnavn</b>	XPath	<b>Alternativ term</b>	
<b>Brug</b>	0..n	<b>Afløftes</b>	Aftales
<b>Datatype</b>	Text		
<b>Definition</b>	Refererer til en anden del af den samme dokumentinstans.		
<b>Eksempel</b>	/DocumentReference[ID='428.22']		

**Klasse specifikationer****Attachment**

<b>Klassenavn</b>	Vedhæftet	<b>Alternativ term</b>	
<b>Brug</b>	0..1	<b>Afløftes</b>	Aftales
<b>Datatype</b>	Attachment		
<b>Definition</b>	Et bilag, der refereres til eksternt, refereret på MIME-lokationen eller indlejret.		
<b>Se afsnit</b>	3.15.2.2.1		

**Ekskluderede klasser og felter i SelfBilledInvoiceDocumentReference (DokumentReference)**

Navn	DK-Navn	Type
DocumentTypeCode	DokumentTypeKode	Felt
DocumentType	DokumentType	Felt

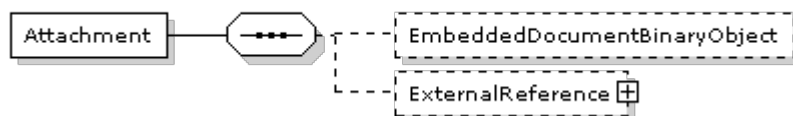
**3.15.2.2.1.****CreditNote.CreditNoteLine.BillingReference.SelfBilledInvoiceDocumentReference.Attachment****Attachment (Vedhæftet) specifikation**

Navn	Vedhæftet	Alternativ term	
Definition	Oplysninger om et bilag. Der kan refereres til et bilag eksternt (med elementet URI), internt (med referenceelementet MIME) eller i selve dokumentet (med elementet IndlejretDokument).		
Se i øvrigt	OIOUBL_GUIDE_BILAG ( G21 )		

**Felter**

UBL-Navn	DK-Navn	Datatype	Afløftes	Brug
EmbeddedDocumentBinaryObject	IndlejretDokument	Binary Object	Aftales	0..1

**Underklasser i klassen Attachment (Vedhæftet)**

UBL-Navn	DK-Navn	Afløftes	Brug	Reference
ExternalReference	EksternReference	Aftales	0..1	G30 3.41

**Felt specifikationer****EmbeddedDocumentBinaryObject**

Felt navn	IndlejretDokument	Alternativ term	
Brug	0..1	Afløftes	Aftales
Datatype	Binary Object		
Definition	Indeholder et indlejret dokument som et BLOB.		
Forretningsregel	Kun tilladt hvis ExternalReference ikke er anvendt, og hvis bilateral aftalt.		
Afhængigheder	../ExternalReference		

**Klasse specifikationer****ExternalReference**

## 3.15.2.2.1. CreditNote.CreditNoteLine.BillingReference.SelfBilledInvoiceDocumentReference.Attachment

<b>Klassenavn</b>	EksternReference	<b>Alternativ term</b>	
<b>Brug</b>	0..1	<b>Afløftes</b>	Aftales
<b>Datatype</b>	ExternalReference		
<b>Definition</b>	Et bilag, der refereres til eksternt, refereret på MIME-lokationen eller indlejret.		
<b>Forretningsregel</b>	Kun tilladt hvis EmbeddedDocumentBinaryObject ikke er angivet		
<b>Afhængigheder</b>	../EmbeddedDocumentBinaryObject		
<b>Se afsnit</b>	G30 3.41		

**Ekskluderede klasser og felter i Attachment (Vedhæftet)**

Ingen

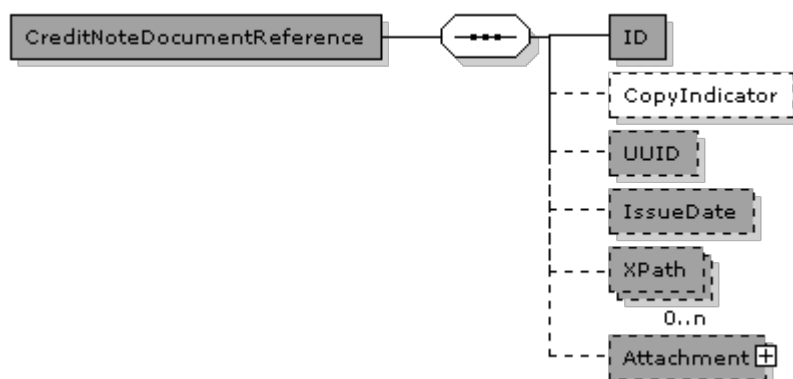
**3.15.2.3.****CreditNote.CreditNoteLine.BillingReference.CreditNoteDocumentReference****CreditNoteDocumentReference (DokumentReference) specifikation**

<b>Navn</b>	DokumentReference	<b>Alternativ term</b>	
<b>Definition</b>	Oplysninger om et dokument, der refereres til i et andet dokument.		
<b>Se i øvrigt</b>	OIOUBL_GUIDE_DOKUMENTREF ( G21 )		

**Felter**

UBL-Navn	DK-Navn	Datatype	Afløftes	Brug
ID	ID	Identifier	Ja	1
CopyIndicator	KopiIndikator	Indicator	Aftales	0..1
UUID	UniversalUnikID	Identifier	Ja	0..1
IssueDate	UdstedelsesDato	Date	Ja	0..1
XPath	XPath	Text	Ja	0..n

**Underklasser i klassen CreditNoteDocumentReference (DokumentReference)**

UBL-Navn	DK-Navn	Afløftes	Brug	Reference
Attachment	Vedhæftet	Ja	0..1	3.15.2.3.1



**Felt specifikationer****ID**

<b>Feltnavn</b>	ID	<b>Alternativ term</b>	
<b>Brug</b>	1	<b>Afløftes</b>	Ja
<b>Datatype</b>	Identifier		
<b>Definition</b>	Identifikation for det dokument, der refereres til.		
<b>Eksempel</b>	428.34		

**CopyIndicator**

<b>Feltnavn</b>	KopiIndikator	<b>Alternativ term</b>	
<b>Brug</b>	0..1	<b>Afløftes</b>	Aftales
<b>Datatype</b>	Indicator		
<b>Definition</b>	Angiver, om dokumentet, der refereres til, er en kopi (sand) eller originalen (falsk).		
<b>Eksempel</b>	false		

**UUID**

<b>Feltnavn</b>	UniversalUnikID	<b>Alternativ term</b>	
<b>Brug</b>	0..1	<b>Afløftes</b>	Ja
<b>Datatype</b>	Identifier		
<b>Definition</b>	Computergenereret universelt entydigt id (UUID) for dokument-instansen, der refereres til.		
<b>Se i øvrigt</b>	OIOUBL_GUIDE_UUID ( G32 )		

**IssueDate**

<b>Feltnavn</b>	UdstedelsesDato	<b>Alternativ term</b>	
<b>Brug</b>	0..1	<b>Afløftes</b>	Ja
<b>Datatype</b>	Date		
<b>Definition</b>	Den dato, afsenderen af referencedokumentet har angivet for, hvornår referencedokumentet blev udstedt.		
<b>Eksempel</b>	2006-09-01		

**XPath**

<b>Feltnavn</b>	XPath	<b>Alternativ term</b>	
<b>Brug</b>	0..n	<b>Afløftes</b>	Ja
<b>Datatype</b>	Text		
<b>Definition</b>	Refererer til en anden del af den samme dokumentinstans.		
<b>Eksempel</b>	/DocumentReference[ID='428.22']		

**Klasse specifikationer****Attachment**

<b>Klassenavn</b>	Vedhæftet	<b>Alternativ term</b>	
<b>Brug</b>	0..1	<b>Afløftes</b>	Ja
<b>Datatype</b>	Attachment		
<b>Definition</b>	Et bilag, der refereres til eksternt, refereret på MIME-lokationen eller indlejret.		
<b>Se afsnit</b>	3.15.2.3.1		

**Ekskluderede klasser og felter i CreditNoteDocumentReference (DokumentReference)**

Navn	DK-Navn	Type
DocumentTypeCode	DokumentTypeKode	Felt
DocumentType	DokumentType	Felt

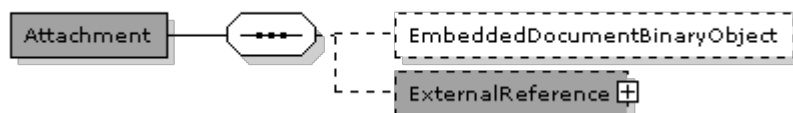
**3.15.2.3.1.****CreditNote.CreditNoteLine.BillingReference.CreditNoteDocumentReference.Attachment****Attachment (Vedhæftet) specifikation**

Navn	Vedhæftet	Alternativ term	
Definition	Oplysninger om et bilag. Der kan refereres til et bilag eksternt (med elementet URI), internt (med referenceelementet MIME) eller i selve dokumentet (med elementet IndlejretDokument).		
Se i øvrigt	OIOUBL_GUIDE_BILAG ( G21 )		

**Felter**

UBL-Navn	DK-Navn	Datatype	Afløftes	Brug
EmbeddedDocumentBinaryObject	IndlejretDokument	Binary Object	Aftales	0..1

**Underklasser i klassen Attachment (Vedhæftet)**

UBL-Navn	DK-Navn	Afløftes	Brug	Reference
ExternalReference	EksternReference	Ja	0..1	G30 3.41

**Felt specifikationer****EmbeddedDocumentBinaryObject**

Felt navn	IndlejretDokument	Alternativ term	
Brug	0..1	Afløftes	Aftales
Datatype	Binary Object		
Definition	Indeholder et indlejret dokument som et BLOB.		
Forretningsregel	Kun tilladt hvis ExternalReference ikke er anvendt, og hvis bilateralt aftalt.		
Afhængigheder	../ExternalReference		

**Klasse specifikationer****ExternalReference**

## 3.15.2.3.1. CreditNote.CreditNoteLine.BillingReference.CreditNoteDocumentReference.Attachment

<b>Klassenavn</b>	EksternReference	<b>Alternativ term</b>	
<b>Brug</b>	0..1	<b>Afløftes</b>	Ja
<b>Datatype</b>	ExternalReference		
<b>Definition</b>	Et bilag, der refereres til eksternt, refereret på MIME-lokationen eller indlejret.		
<b>Forretningsregel</b>	Kun tilladt hvis EmbeddedDocumentBinaryObject ikke er angivet		
<b>Afhængigheder</b>	../EmbeddedDocumentBinaryObject		
<b>Se afsnit</b>	G30 3.41		

**Ekskluderede klasser og felter i Attachment (Vedhæftet)**

Ingen

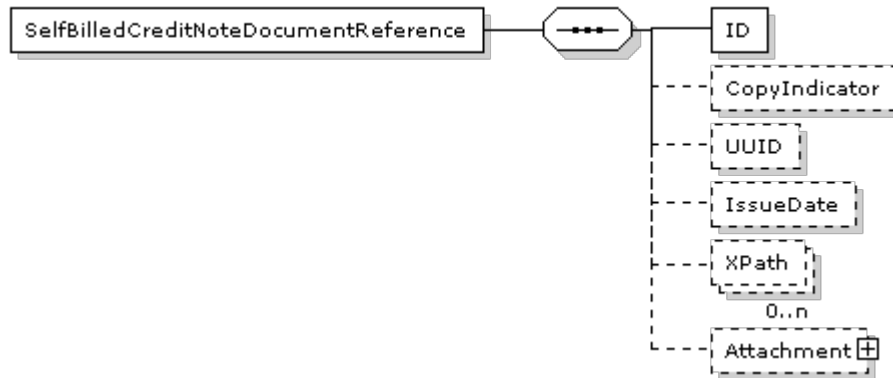
**3.15.2.4.****CreditNote.CreditNoteLine.BillingReference.SelfBilledCreditNoteDocumentReference****SelfBilledCreditNoteDocumentReference (DokumentReference) specifikation**

<b>Navn</b>	DokumentReference	<b>Alternativ term</b>	
<b>Definition</b>	Oplysninger om et dokument, der refereres til i et andet dokument.		
<b>Se i øvrigt</b>	OIOUBL_GUIDE_DOKUMENTREF ( G21 )		

**Felter**

UBL-Navn	DK-Navn	Datatype	Afløftes	Brug
ID	ID	Identifier	Aftales	1
CopyIndicator	KopiIndikator	Indicator	Aftales	0..1
UUID	UniversalUnikID	Identifier	Aftales	0..1
IssueDate	UdstedelsesDato	Date	Aftales	0..1
XPath	XPath	Text	Aftales	0..n

**Underklasser i klassen SelfBilledCreditNoteDocumentReference (DokumentReference)**

UBL-Navn	DK-Navn	Afløftes	Brug	Reference
Attachment	Vedhæftet	Aftales	0..1	3.15.2.4.1

**Felt specifikationer****ID**

<b>Feltnavn</b>	ID	<b>Alternativ term</b>	
<b>Brug</b>	1	<b>Afløftes</b>	Aftales
<b>Datatype</b>	Identifier		
<b>Definition</b>	Identifikation for det dokument, der refereres til.		
<b>Eksempel</b>	428.34		

**CopyIndicator**

<b>Feltnavn</b>	KopiIndikator	<b>Alternativ term</b>	
<b>Brug</b>	0..1	<b>Afløftes</b>	Aftales
<b>Datatype</b>	Indicator		
<b>Definition</b>	Angiver, om dokumentet, der refereres til, er en kopi (sand) eller originalen (falsk).		
<b>Eksempel</b>	false		

**UUID**

<b>Feltnavn</b>	UniversalUnikID	<b>Alternativ term</b>	
<b>Brug</b>	0..1	<b>Afløftes</b>	Aftales
<b>Datatype</b>	Identifier		
<b>Definition</b>	Computergenereret universelt entydigt id (UUID) for dokument-instansen, der refereres til.		
<b>Se i øvrigt</b>	OIOUBL_GUIDE_UUID ( G32 )		

**IssueDate**

<b>Feltnavn</b>	UdstedelsesDato	<b>Alternativ term</b>	
<b>Brug</b>	0..1	<b>Afløftes</b>	Aftales
<b>Datatype</b>	Date		
<b>Definition</b>	Den dato, afsenderen af referencedokumentet har angivet for, hvornår referencedokumentet blev udstedt.		
<b>Eksempel</b>	2006-09-01		

**XPath**

<b>Feltnavn</b>	XPath	<b>Alternativ term</b>	
<b>Brug</b>	0..n	<b>Afløftes</b>	Aftales
<b>Datatype</b>	Text		
<b>Definition</b>	Refererer til en anden del af den samme dokumentinstans.		
<b>Eksempel</b>	/DocumentReference[ID='428.22']		

**Klasse specifikationer****Attachment**

<b>Klassenavn</b>	Vedhæftet	<b>Alternativ term</b>	
<b>Brug</b>	0..1	<b>Afløftes</b>	Aftales
<b>Datatype</b>	Attachment		
<b>Definition</b>	Et bilag, der refereres til eksternt, refereret på MIME-lokationen eller indlejret.		
<b>Se afsnit</b>	3.15.2.4.1		

**Ekskluderede klasser og felter i SelfBilledCreditNoteDocumentReference (DokumentReference)**

Navn	DK-Navn	Type
DocumentTypeCode	DokumentTypeKode	Felt
DocumentType	DokumentType	Felt

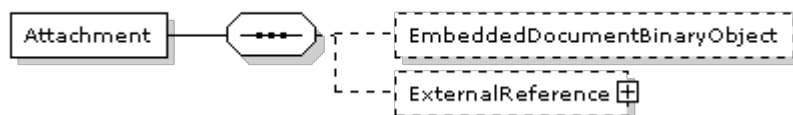
**3.15.2.4.1.****CreditNote.CreditNoteLine.BillingReference.SelfBilledCreditNoteDocumentReference.Attachment****Attachment (Vedhæftet) specifikation**

<b>Navn</b>	Vedhæftet	<b>Alternativ term</b>	
<b>Definition</b>	Oplysninger om et bilag. Der kan refereres til et bilag eksternt (med elementet URI), internt (med referenceelementet MIME) eller i selve dokumentet (med elementet IndlejretDokument).		
<b>Se i øvrigt</b>	OIOUBL_GUIDE_BILAG ( G21 )		

**Felter**

UBL-Navn	DK-Navn	Datatype	Afløftes	Brug
EmbeddedDocumentBinaryObject	IndlejretDokument	Binary Object	Aftales	0..1

**Underklasser i klassen Attachment (Vedhæftet)**

UBL-Navn	DK-Navn	Afløftes	Brug	Reference
ExternalReference	EksternReference	Aftales	0..1	G30 3.41

**Felt specifikationer****EmbeddedDocumentBinaryObject**

<b>Felt navn</b>	IndlejretDokument	<b>Alternativ term</b>	
<b>Brug</b>	0..1	<b>Afløftes</b>	Aftales
<b>Datatype</b>	Binary Object		
<b>Definition</b>	Indeholder et indlejret dokument som et BLOB.		
<b>Forretningsregel</b>	Kun tilladt hvis ExternalReference ikke er anvendt, og hvis bilateralt aftalt.		
<b>Afhængigheder</b>	../ExternalReference		

**Klasse specifikationer****ExternalReference**

CreditNote.CreditNoteLine.BillingReference.SelfBilledCreditNoteDocumentReference.Attachment

<b>Klassenavn</b>	EksternReference	<b>Alternativ term</b>	
<b>Brug</b>	0..1	<b>Afløftes</b>	Aftales
<b>Datatype</b>	ExternalReference		
<b>Definition</b>	Et bilag, der refereres til eksternt, refereret på MIME-lokationen eller indlejret.		
<b>Forretningsregel</b>	Kun tilladt hvis EmbeddedDocumentBinaryObject ikke er angivet		
<b>Afhængigheder</b>	../EmbeddedDocumentBinaryObject		
<b>Se afsnit</b>	G30 3.41		

### Ekskluderede klasser og felter i Attachment (Vedhæftet)

Ingen

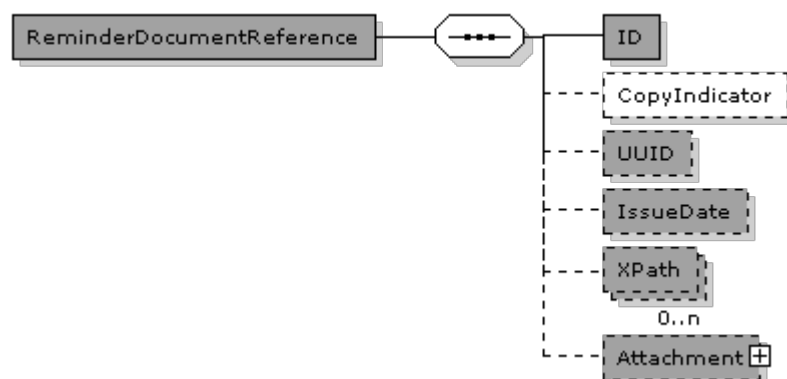
**3.15.2.5.****CreditNote.CreditNoteLine.BillingReference.ReminderDocumentReference****ReminderDocumentReference (DokumentReference) specifikation**

<b>Navn</b>	DokumentReference	<b>Alternativ term</b>	
<b>Definition</b>	Oplysninger om et dokument, der refereres til i et andet dokument.		
<b>Se i øvrigt</b>	OIOUBL_GUIDE_DOKUMENTREF ( G21 )		

**Felter**

UBL-Navn	DK-Navn	Datatype	Afløftes	Brug
ID	ID	Identifier	Ja	1
CopyIndicator	KopiIndikator	Indicator	Aftales	0..1
UUID	UniversalUnikID	Identifier	Ja	0..1
IssueDate	UdstedelsesDato	Date	Ja	0..1
XPath	XPath	Text	Ja	0..n

**Underklasser i klassen ReminderDocumentReference (DokumentReference)**

UBL-Navn	DK-Navn	Afløftes	Brug	Reference
Attachment	Vedhæftet	Ja	0..1	3.15.2.5.1



**Felt specifikationer****ID**

<b>Feltnavn</b>	ID	<b>Alternativ term</b>	
<b>Brug</b>	1	<b>Afløftes</b>	Ja
<b>Datatype</b>	Identifier		
<b>Definition</b>	Identifikation for det dokument, der refereres til.		
<b>Eksempel</b>	428.34		

**CopyIndicator**

<b>Feltnavn</b>	KopiIndikator	<b>Alternativ term</b>	
<b>Brug</b>	0..1	<b>Afløftes</b>	Aftales
<b>Datatype</b>	Indicator		
<b>Definition</b>	Angiver, om dokumentet, der refereres til, er en kopi (sand) eller originalen (falsk).		
<b>Eksempel</b>	false		

**UUID**

<b>Feltnavn</b>	UniversalUnikID	<b>Alternativ term</b>	
<b>Brug</b>	0..1	<b>Afløftes</b>	Ja
<b>Datatype</b>	Identifier		
<b>Definition</b>	Computergenereret universelt entydigt id (UUID) for dokument-instansen, der refereres til.		
<b>Se i øvrigt</b>	OIOUBL_GUIDE_UUID ( G32 )		

**IssueDate**

<b>Feltnavn</b>	UdstedelsesDato	<b>Alternativ term</b>	
<b>Brug</b>	0..1	<b>Afløftes</b>	Ja
<b>Datatype</b>	Date		
<b>Definition</b>	Den dato, afsenderen af referencedokumentet har angivet for, hvornår referencedokumentet blev udstedt.		
<b>Eksempel</b>	2006-09-01		

**XPath**

<b>Feltnavn</b>	XPath	<b>Alternativ term</b>	
<b>Brug</b>	0..n	<b>Afløftes</b>	Ja
<b>Datatype</b>	Text		
<b>Definition</b>	Refererer til en anden del af den samme dokumentinstans.		
<b>Eksempel</b>	/DocumentReference[ID='428.22']		

**Klasse specifikationer****Attachment**

<b>Klassenavn</b>	Vedhæftet	<b>Alternativ term</b>	
<b>Brug</b>	0..1	<b>Afløftes</b>	Ja
<b>Datatype</b>	Attachment		
<b>Definition</b>	Et bilag, der refereres til eksternt, refereret på MIME-lokationen eller indlejret.		
<b>Se afsnit</b>	3.15.2.5.1		

**Ekskluderede klasser og felter i ReminderDocumentReference (DokumentReference)**

Navn	DK-Navn	Type
DocumentTypeCode	DokumentTypeKode	Felt
DocumentType	DokumentType	Felt

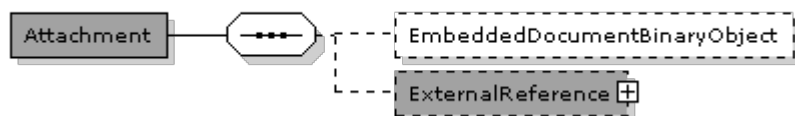
**3.15.2.5.1.****CreditNote.CreditNoteLine.BillingReference.ReminderDocumentReference.Attachment****Attachment (Vedhæftet) specifikation**

<b>Navn</b>	Vedhæftet	<b>Alternativ term</b>	
<b>Definition</b>	Oplysninger om et bilag. Der kan refereres til et bilag eksternt (med elementet URI), internt (med referenceelementet MIME) eller i selve dokumentet (med elementet IndlejretDokument).		
<b>Se i øvrigt</b>	OIOUBL_GUIDE_BILAG ( G21 )		

**Felter**

UBL-Navn	DK-Navn	Datatype	Afløftes	Brug
EmbeddedDocumentBinaryObject	IndlejretDokument	Binary Object	Aftales	0..1

**Underklasser i klassen Attachment (Vedhæftet)**

UBL-Navn	DK-Navn	Afløftes	Brug	Reference
ExternalReference	EksternReference	Ja	0..1	G30 3.41

**Felt specifikationer****EmbeddedDocumentBinaryObject**

<b>Felt navn</b>	IndlejretDokument	<b>Alternativ term</b>	
<b>Brug</b>	0..1	<b>Afløftes</b>	Aftales
<b>Datatype</b>	Binary Object		
<b>Definition</b>	Indeholder et indlejret dokument som et BLOB.		
<b>Forretningsregel</b>	Kun tilladt hvis ExternalReference ikke er anvendt, og hvis bilateralt aftalt.		
<b>Afhængigheder</b>	../ExternalReference		

**Klasse specifikationer****ExternalReference**

## 3.15.2.5.1. CreditNote.CreditNoteLine.BillingReference.ReminderDocumentReference.Attachment

<b>Klassenavn</b>	EksternReference	<b>Alternativ term</b>	
<b>Brug</b>	0..1	<b>Afløftes</b>	Ja
<b>Datatype</b>	ExternalReference		
<b>Definition</b>	Et bilag, der refereres til eksternt, refereret på MIME-lokationen eller indlejret.		
<b>Forretningsregel</b>	Kun tilladt hvis EmbeddedDocumentBinaryObject ikke er angivet		
<b>Afhængigheder</b>	../EmbeddedDocumentBinaryObject		
<b>Se afsnit</b>	G30 3.41		

**Ekskluderede klasser og felter i Attachment (Vedhæftet)**

Ingen

### 3.15.3. CreditNote.CreditNoteLine.Delivery



#### Delivery (Levering) specifikation

<b>Navn</b>	Levering	<b>Alternativ term</b>	
<b>Definition</b>	Oplysninger vedrørende Levering.		

#### Felter

UBL-Navn	DK-Navn	Datatype	Afløftes	Brug
ID	ID	Identifier	Aftales	0..1
Quantity	Mængde	Quantity	Ja	0..1
MinimumQuantity	MinimumsMængde	Quantity	Aftales	0..1
MaximumQuantity	MaksimumsMængde	Quantity	Aftales	0..1
ActualDeliveryDate	FaktiskLeveringsDato	Date	Aftales	0..1
ActualDeliveryTime	FaktiskLeveringsTid	Time	Aftales	0..1
TrackingID	SporingsID	Identifier	Aftales	0..1

#### Underklasser i klassen Delivery (Levering)

UBL-Navn	DK-Navn	Afløftes	Brug	Reference
DeliveryLocation	LeveringsSted	Ja	0..1	G30 3.30,1
RequestedDeliveryPeriod	ForespurgtLeveringsPeriode	Ja	0..1	G30 3.78
DeliveryParty	LeveringsPart	Ja	0..1	G30 3.70
Despatch	Afsendelse	Aftales	0..1	G30 3.32

## Felt specifikationer

**ID**

<b>Feltnavn</b>	ID	<b>Alternativ term</b>	
<b>Brug</b>	0..1	<b>Afløftes</b>	Aftales
<b>Datatype</b>	Identifier		
<b>Definition</b>	Identifikationen for Levering.		

**Quantity**

<b>Feltnavn</b>	Mængde	<b>Alternativ term</b>	
<b>Brug</b>	0..1	<b>Afløftes</b>	Ja
<b>Datatype</b>	Quantity		
<b>Definition</b>	Mængden i en Levering.		

**MinimumQuantity**

<b>Feltnavn</b>	MinimumsMængde	<b>Alternativ term</b>	
<b>Brug</b>	0..1	<b>Afløftes</b>	Aftales
<b>Datatype</b>	Quantity		
<b>Definition</b>	Minimumsmængden i en Levering.		

**MaximumQuantity**

<b>Feltnavn</b>	MaksimumsMængde	<b>Alternativ term</b>	
<b>Brug</b>	0..1	<b>Afløftes</b>	Aftales
<b>Datatype</b>	Quantity		
<b>Definition</b>	Maksimummængden i en Levering.		

**ActualDeliveryDate**

<b>Feltnavn</b>	FaktiskLeveringsDato	<b>Alternativ term</b>	
<b>Brug</b>	0..1	<b>Afløftes</b>	Aftales
<b>Datatype</b>	Date		
<b>Definition</b>	Den faktiske Leveringsdato.		

**ActualDeliveryTime**

<b>Feltnavn</b>	FaktiskLeveringsTid	<b>Alternativ term</b>	
<b>Brug</b>	0..1	<b>Afløftes</b>	Aftales
<b>Datatype</b>	Time		
<b>Definition</b>	Det faktiske Leveringstidspunkt.		

**TrackingID**

<b>Feltnavn</b>	SporingsID	<b>Alternativ term</b>	
<b>Brug</b>	0..1	<b>Afløftes</b>	Aftales
<b>Datatype</b>	Identifier		
<b>Definition</b>	Leveringens Sporings-id (til transportsporing).		

## Klasse specifikationer

**DeliveryLocation**

<b>Klassenavn</b>	LeveringsSted	<b>Alternativ term</b>	
<b>Brug</b>	0..1	<b>Afløftes</b>	Ja
<b>Datatype</b>	Location		
<b>Definition</b>	Oplysninger vedrørende Lokation (LeveringsAdresse).		
<b>Forretningsregel</b>	Anvend samme leveringssted til alle leveringer på en linje.		
<b>Se afsnit</b>	G30 3.30,1		
<b>Se i øvrigt</b>	OIOUBL_GUIDE_ADRESSER ( G36 )		

**RequestedDeliveryPeriod**

## 3.15.3. CreditNote.CreditNoteLine.Delivery

<b>Klassenavn</b>	ForespurgtLeveringsPeriode	<b>Alternativ term</b>	
<b>Brug</b>	0..1	<b>Afløftes</b>	Ja
<b>Datatype</b>	Period		
<b>Definition</b>	Den ønskede Leveringsperiode.		
<b>Forretningsregel</b>	For beskeder der stammer fra kunde		
<b>Se afsnit</b>	G30 3.78		

**DeliveryParty**

<b>Klassenavn</b>	LeveringsPart	<b>Alternativ term</b>	
<b>Brug</b>	0..1	<b>Afløftes</b>	Ja
<b>Datatype</b>	Party		
<b>Definition</b>	Den part, som varerne/tjenesterne skal leveres til.		
<b>Forretningsregel</b>	Brug hvis forskellig fra køber part		
<b>Se afsnit</b>	G30 3.70		
<b>Se i øvrigt</b>	OIOUBL_GUIDE_PART ( G23 )		

**Despatch**

<b>Klassenavn</b>	Afsendelse	<b>Alternativ term</b>	
<b>Brug</b>	0..1	<b>Afløftes</b>	Aftales
<b>Datatype</b>	Despatch		
<b>Definition</b>	Den part, der har afsendt leveringen.		
<b>Se afsnit</b>	G30 3.32		

**Ekskluderede klasser og felter i Delivery (Levering)**

Navn	DK-Navn	Type
LatestDeliveryDate	SenestLeveringsDato	Felt
LatestDeliveryTime	SenestLeveringsTid	Felt
DeliveryAddress	LeveringsAdresse	Klasse
PromisedDeliveryPeriod	LovetLeveringsPeriode	Klasse
EstimatedDeliveryPeriod	EstimeretLeveringsPeriode	Klasse

## 3.15.4. CreditNote.CreditNoteLine.Item



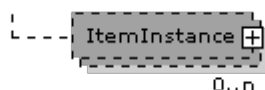

### Item (Vare) specifikation

<b>Navn</b>	Vare	<b>Alternativ term</b>	
<b>Definition</b>	Oplysninger, der direkte vedrører en vare.		

### Felter

UBL-Navn	DK-Navn	Datatype	Afløftes	Brug
Description	Beskrivelse	Text	Ja	0..n
PackQuantity	PakkeMængde	Quantity	Ja	0..1
PackSizeNumeric	PakkeStørrelse	Numeric	Ja	0..1
CatalogueIndicator	KatalogIndikator	Indicator	Aftales	0..1
Name	Navn	Name	Ja	1
HazardousRiskIndicator	FarlighedsIndikator	Indicator	Aftales	0..1
AdditionalInformation	SupplerendeInformation	Text	Aftales	0..1
Keyword	Nøgleord	Text	Aftales	0..1
BrandName	MærkeNavn	Name	Aftales	0..1
ModelName	ModelNavn	Name	Aftales	0..1

### Underklasser i klassen Item (Vare)

UBL-Navn	DK-Navn	Afløftes	Brug	Reference
BuyersItemIdentification	KøbersVareIdentifikation	Ja	0..1	3.15.4.1
SellersItemIdentification	SælgersVareIdentifikation	Ja	0..1	3.15.4.2
ManufacturersItemIdentification	ProducentensVareIdentifikation	Aftales	0..1	3.15.4.3
StandardItemIdentification	StandardVareIdentifikation	Ja	0..1	3.15.4.4
CatalogueItemIdentification	KatalogVareIdentifikation	Aftales	0..1	3.15.4.5
AdditionalItemIdentification	SupplerendeVareIdentifikation	Aftales	0..1	3.15.4.6
CatalogueDocumentReference	KatalogDokumentReference	Aftales	0..1	3.15.4.7
ItemSpecificationDocumentReference	VareSpecifikationDocumentReference	Aftales	0..1	G30 3.36
CommodityClassification	VareTypeKlasifikation	Aftales	0..n	G30 3.18
TransactionConditions	HandelsBetingelser	Aftales	0..n	G30 3.107
HazardousItem	FarligVare	Aftales	0..n	G30 3.47
ClassifiedTaxCategory	KlassificeretAfgiftsKategori	Aftales	0..n	G30 3.101
AdditionalItemProperty	SupplerendeVareEgenskaber	Aftales	0..n	G30 3.54
ManufacturerParty	Producent	Aftales	0..n	G30 3.70
InformationContentProviderParty	InformationsLeverandør	Aftales	0..1	G30 3.70
OriginAddress	OprindelsesAdresse	Ja	0..1	G30 3.1
ItemInstance	VareInstans	Ja	0..n	G30 3.52



## Felt specifikationer

*Description*

<b>Feltnavn</b>	Beskrivelse	<b>Alternativ term</b>	
<b>Brug</b>	0..n	<b>Afløftes</b>	Ja
<b>Datatype</b>	Text		
<b>Definition</b>	Et fritestfelt, der kan bruges til at angive en tekstbeskrivelse af varen.		

*PackQuantity*

<b>Feltnavn</b>	PakkeMængde	<b>Alternativ term</b>	
<b>Brug</b>	0..1	<b>Afløftes</b>	Ja
<b>Datatype</b>	Quantity		
<b>Definition</b>	Mængden i pakkeenheden.		

*PackSizeNumeric*

<b>Feltnavn</b>	PakkeStørrelse	<b>Alternativ term</b>	
<b>Brug</b>	0..1	<b>Afløftes</b>	Ja
<b>Datatype</b>	Numeric		
<b>Definition</b>	Antallet af varer i en pakke.		

*CatalogueIndicator*

<b>Feltnavn</b>	KatalogIndikator	<b>Alternativ term</b>	
<b>Brug</b>	0..1	<b>Afløftes</b>	Aftales
<b>Datatype</b>	Indicator		
<b>Definition</b>	En indikator, der angiver, om varen blev bestilt fra et katalog (sand) eller ej (falsk).		

*Name*

<b>Feltnavn</b>	Navn	<b>Alternativ term</b>	
<b>Brug</b>	1	<b>Afløftes</b>	Ja
<b>Datatype</b>	Name		
<b>Definition</b>	Et kort navn, der (valgfrit) kan angives for en vare, f.eks. navnet i kataloget, svarende til en beskrivelse.		
<b>Afhængigheder</b>	../SellersItemIdentification		

*HazardousRiskIndicator*

<b>Feltnavn</b>	FarlighedsIndikator	<b>Alternativ term</b>	
<b>Brug</b>	0..1	<b>Afløftes</b>	Aftales
<b>Datatype</b>	Indicator		
<b>Definition</b>	En indikation af, om den leverede vare er farlig.		

*AdditionalInformation*

<b>Feltnavn</b>	SupplerendeInformation	<b>Alternativ term</b>	
<b>Brug</b>	0..1	<b>Afløftes</b>	Aftales
<b>Datatype</b>	Text		
<b>Definition</b>	Anvendes til at angive yderligere oplysninger om varen (f.eks. en URL-adresse på et relevant websted).		

*Keyword*

<b>Feltnavn</b>	Nøgleord	<b>Alternativ term</b>	
<b>Brug</b>	0..1	<b>Afløftes</b>	Aftales
<b>Datatype</b>	Text		
<b>Definition</b>	En søgestreng for varen, defineret af SælgerPart. Kan også være synonymer.		

*BrandName*

<b>Feltnavn</b>	MærkeNavn	<b>Alternativ term</b>	
<b>Brug</b>	0..1	<b>Afløftes</b>	Aftales
<b>Datatype</b>	Name		
<b>Definition</b>	Varens varemærkenavn.		

*ModelName*

<b>Feltnavn</b>	ModelNavn	<b>Alternativ term</b>	
<b>Brug</b>	0..1	<b>Afløftes</b>	Aftales
<b>Datatype</b>	Name		
<b>Definition</b>	Varens modelnavn.		

## Klasse specifikationer

### *BuyersItemIdentification*

<b>Klassenavn</b>	KøbersVareIdentifikation	<b>Alternativ term</b>	
<b>Brug</b>	0..1	<b>Afløftes</b>	Ja
<b>Datatype</b>	ItemIdentification		
<b>Definition</b>	Knytter varen til vareidentifikationen i køberens system.		
<b>Se afsnit</b>	3.15.4.1		

### *SellersItemIdentification*

<b>Klassenavn</b>	SælgersVareIdentifikation	<b>Alternativ term</b>	
<b>Brug</b>	0..1	<b>Afløftes</b>	Ja
<b>Datatype</b>	ItemIdentification		
<b>Definition</b>	Knytter varen til vareidentifikationen i sælgerens system.		
<b>Se afsnit</b>	3.15.4.2		

### *ManufacturersItemIdentification*

<b>Klassenavn</b>	ProducentensVareIdentifikation	<b>Alternativ term</b>	
<b>Brug</b>	0..1	<b>Afløftes</b>	Aftales
<b>Datatype</b>	ItemIdentification		
<b>Definition</b>	Knytter varen til vareidentifikationen i producentens system.		
<b>Se afsnit</b>	3.15.4.3		

### *StandardItemIdentification*

<b>Klassenavn</b>	StandardVareIdentifikation	<b>Alternativ term</b>	
<b>Brug</b>	0..1	<b>Afløftes</b>	Ja
<b>Datatype</b>	ItemIdentification		
<b>Definition</b>	Knytter varen til vareidentifikationen i standardsystemet.		
<b>Se afsnit</b>	3.15.4.4		

### *CatalogueItemIdentification*

<b>Klassenavn</b>	KatalogVareIdentifikation	<b>Alternativ term</b>	
<b>Brug</b>	0..1	<b>Afløftes</b>	Aftales
<b>Datatype</b>	ItemIdentification		
<b>Definition</b>	Knytter varen til vareidentifikationen i katalogsystemet.		
<b>Se afsnit</b>	3.15.4.5		

### *AdditionalItemIdentification*

<b>Klassenavn</b>	SupplerendeVareIdentifikation	<b>Alternativ term</b>	
<b>Brug</b>	0..1	<b>Afløftes</b>	Aftales
<b>Datatype</b>	ItemIdentification		
<b>Definition</b>	Knytter varen til andre identifikationer.		
<b>Se afsnit</b>	3.15.4.6		

### *CatalogueDocumentReference*

<b>Klassenavn</b>	KatalogDokumentReference	<b>Alternativ term</b>	
<b>Brug</b>	0..1	<b>Afløftes</b>	Aftales
<b>Datatype</b>	DocumentReference		
<b>Definition</b>	Knytter varen til det katalog, som den blev valgt i.		
<b>Se afsnit</b>	3.15.4.7		

### *ItemSpecificationDocumentReference*

<b>Klassenavn</b>	VareSpecifikationDocumentReference	<b>Alternativ term</b>	
<b>Brug</b>	0..1	<b>Afløftes</b>	Aftales
<b>Datatype</b>	DocumentReference		
<b>Definition</b>	Oplysninger vedrørende varespecifikation.		
<b>Se afsnit</b>	G30 3.36		

**CommodityClassification**

<b>Klassenavn</b>	VareTypeKlasifikation	<b>Alternativ term</b>	
<b>Brug</b>	0..n	<b>Afløftes</b>	Aftales
<b>Datatype</b>	CommodityClassification		
<b>Definition</b>	Knytter varen til varens klassifikation(er) i henhold til et vareklassifikationssystem.		
<b>Se afsnit</b>	G30 3.18		

**TransactionConditions**

<b>Klassenavn</b>	HandelsBetingelser	<b>Alternativ term</b>	
<b>Brug</b>	0..n	<b>Afløftes</b>	Aftales
<b>Datatype</b>	TransactionConditions		
<b>Definition</b>	Knytter varen til de salgsbetingelser, der gælder for den, f.eks bonusordninger.		
<b>Se afsnit</b>	G30 3.107		

**HazardousItem**

<b>Klassenavn</b>	FarligVare	<b>Alternativ term</b>	
<b>Brug</b>	0..n	<b>Afløftes</b>	Aftales
<b>Datatype</b>	HazardousItem		
<b>Definition</b>	Knytter varen til dens oplysninger vedrørende farlige varer.		
<b>Se afsnit</b>	G30 3.47		

**ClassifiedTaxCategory**

<b>Klassenavn</b>	KlassificeretAfgiftsKategori	<b>Alternativ term</b>	
<b>Brug</b>	0..n	<b>Afløftes</b>	Aftales
<b>Datatype</b>	TaxCategory		
<b>Definition</b>	Klassificerer varen ved brug af en eller flere afgiftskategorier.		
<b>Se afsnit</b>	G30 3.101		

**AdditionalItemProperty**

<b>Klassenavn</b>	SupplerendeVareEgenskaber	<b>Alternativ term</b>	
<b>Brug</b>	0..n	<b>Afløftes</b>	Aftales
<b>Datatype</b>	ItemProperty		
<b>Definition</b>	Knytter varen til et antal yderligere egenskaber.		
<b>Se afsnit</b>	G30 3.54		

**ManufacturerParty**

<b>Klassenavn</b>	Producent	<b>Alternativ term</b>	
<b>Brug</b>	0..n	<b>Afløftes</b>	Aftales
<b>Datatype</b>	Party		
<b>Definition</b>	Oplysninger vedrørende varens producent.		
<b>Se afsnit</b>	G30 3.70		

**InformationContentProviderParty**

<b>Klassenavn</b>	InformationsLeverandør	<b>Alternativ term</b>	
<b>Brug</b>	0..1	<b>Afløftes</b>	Aftales
<b>Datatype</b>	Party		
<b>Definition</b>	Knytter varen til den part, der er ansvarlig for varens tekniske specifikationer.		
<b>Se afsnit</b>	G30 3.70		

**OriginAddress**

<b>Klassenavn</b>	OprindelsesAdresse	<b>Alternativ term</b>	
<b>Brug</b>	0..1	<b>Afløftes</b>	Ja
<b>Datatype</b>	Address		
<b>Definition</b>	Knytter varen til det oprindelsesområdet (dvs. ikke landet).		
<b>Se afsnit</b>	G30 3.1		

**ItemInstance**

<b>Klassenavn</b>	VareInstans	<b>Alternativ term</b>	
<b>Brug</b>	0..n	<b>Afløftes</b>	Ja
<b>Datatype</b>	ItemInstance		
<b>Definition</b>	Oplysninger vedrørende VareInstans.		
<b>Se afsnit</b>	G30 3.52		

**Ekskluderede klasser og felter i Item (Vare)**

Navn	DK-Navn	Type
OriginCountry	OprindelsesLand	Klasse

### 3.15.4.1. CreditNote.CreditNoteLine.Item.BuyersItemIdentification

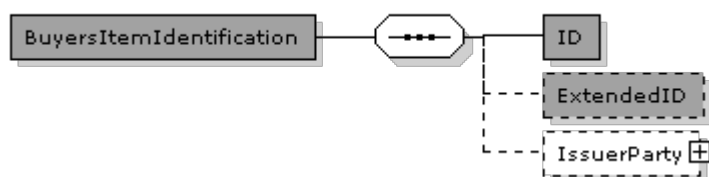

#### BuyersItemIdentification (Vareidentifikation) specifikation

<b>Navn</b>	Vareidentifikation	<b>Alternativ term</b>	
<b>Definition</b>	Oplysninger om vareidentifikationen.		

#### Felter

UBL-Navn	DK-Navn	Datatype	Afløftes	Brug
ID	ID	Identifier	Ja	1
ExtendedID	UdvidetID	Identifier	Ja	0..1

#### Underklasser i klassen BuyersItemIdentification (Vareidentifikation)

UBL-Navn	DK-Navn	Afløftes	Brug	Reference
IssuerParty	Udsteder	Aftales	0..1	G30 3.70

#### Felt specifikationer

##### ID

<b>Feltnavn</b>	ID	<b>Alternativ term</b>	
<b>Brug</b>	1	<b>Afløftes</b>	Ja
<b>Datatype</b>	Identifier		
<b>Definition</b>	En identifikation for en Vare.		
<b>Eksempel</b>	4732		

##### ExtendedID

<b>Feltnavn</b>	UdvidetID	<b>Alternativ term</b>	
<b>Brug</b>	0..1	<b>Afløftes</b>	Ja
<b>Datatype</b>	Identifier		
<b>Definition</b>	En udvidet identifikation for varen, der identificerer varen med specifikke egenskaber, f.eks. Vare 123 = Stol / Vare 123 Ext 45 = Brun stol.		
<b>Eksempel</b>	PO3X89		

#### Klasse specifikationer

**IssuerParty**

<b>Klassenavn</b>	Udsteder	<b>Alternativ term</b>	
<b>Brug</b>	0..1	<b>Afløftes</b>	Aftales
<b>Datatype</b>	Party		
<b>Definition</b>	Oplysninger vedrørende en UdstederPart, f.eks. en grossist som udstedte Vareidentifikationen, og som har flere leverandører under sig		
<b>Anbefaling</b>	Anvendes kun hvis IssuerParty ikke er udsteder af Identifikationen		
<b>Se afsnit</b>	G30 3.70		

**Ekskluderede klasser og felter i BuyersItemIdentification (Vareidentifikation)**

Navn	DK-Navn	Type
PhysicalAttribute	FysiskeAtributter	Klasse
MeasurementDimension	MåleDimension	Klasse

### 3.15.4.2. CreditNote.CreditNoteLine.Item.SellersItemIdentification

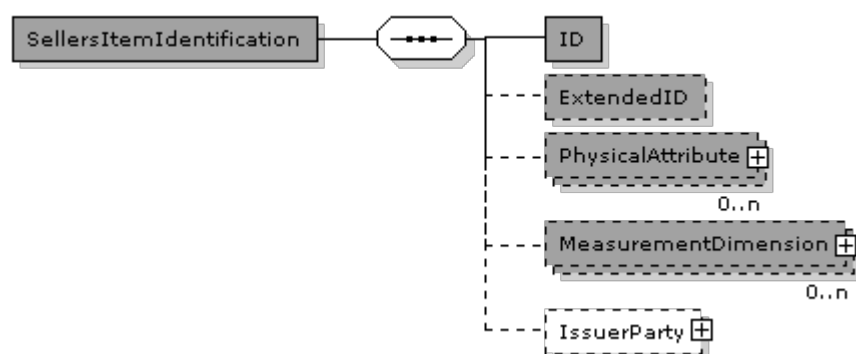

#### SellersItemIdentification (Vareidentifikation) specifikation

<b>Navn</b>	Vareidentifikation	<b>Alternativ term</b>	
<b>Definition</b>	Oplysninger om vareidentifikationen.		

#### Felter

UBL-Navn	DK-Navn	Datatype	Afløftes	Brug
ID	ID	Identifier	Ja	1
ExtendedID	UdvidetID	Identifier	Ja	0..1

#### Underklasser i klassen SellersItemIdentification (Vareidentifikation)

UBL-Navn	DK-Navn	Afløftes	Brug	Reference
PhysicalAttribute	FysiskeAtributter	Ja	0..n	G30 3.80
MeasurementDimension	MåleDimension	Ja	0..n	G30 3.34
IssuerParty	Udsteder	Aftales	0..1	G30 3.70

#### Felt specifikationer

##### ID

<b>Felt navn</b>	ID	<b>Alternativ term</b>	
<b>Brug</b>	1	<b>Afløftes</b>	Ja
<b>Datatype</b>	Identifier		
<b>Definition</b>	En identifikation for en Vare.		
<b>Eksempel</b>	4732		

##### ExtendedID

<b>Felt navn</b>	UdvidetID	<b>Alternativ term</b>	
<b>Brug</b>	0..1	<b>Afløftes</b>	Ja
<b>Datatype</b>	Identifier		
<b>Definition</b>	En udvidet identifikation for varen, der identificerer varen med specifikke egenskaber, f.eks. Vare 123 = Stol / Vare 123 Ext 45 = Brun stol.		
<b>Eksempel</b>	PO3X89		

**Klasse specifikationer****PhysicalAttribute**

<b>Klassenavn</b>	FysiskeAttributter	<b>Alternativ term</b>	
<b>Brug</b>	0..n	<b>Afløftes</b>	Ja
<b>Datatype</b>	PhysicalAttribute		
<b>Definition</b>	Oplysninger vedrørende FysiskeAttributter.		
<b>Se afsnit</b>	G30 3.80		

**MeasurementDimension**

<b>Klassenavn</b>	MåleDimension	<b>Alternativ term</b>	
<b>Brug</b>	0..n	<b>Afløftes</b>	Ja
<b>Datatype</b>	Dimension		
<b>Definition</b>	Oplysninger vedrørende en MåleDimension.		
<b>Se afsnit</b>	G30 3.34		

**IssuerParty**

<b>Klassenavn</b>	Udsteder	<b>Alternativ term</b>	
<b>Brug</b>	0..1	<b>Afløftes</b>	Aftales
<b>Datatype</b>	Party		
<b>Definition</b>	Oplysninger vedrørende en UdstederPart, f.eks. en grossist som udstedte Vareidentifikationen, og som har flere leverandører under sig		
<b>Anbefaling</b>	Anvendes kun hvis IssuerParty ikke er udsteder af Identifikationen		
<b>Se afsnit</b>	G30 3.70		

**Ekskluderede klasser og felter i SellersItemIdentification (Vareidentifikation)**

Ingen

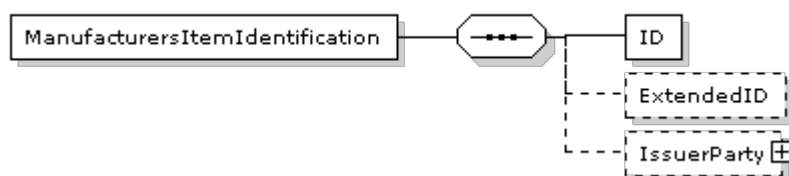

**3.15.4.3.****CreditNote.CreditNoteLine.Item.ManufacturersItemIdentification****ManufacturersItemIdentification (Vareidentifikation) specifikation**

<b>Navn</b>	Vareidentifikation	<b>Alternativ term</b>	
<b>Definition</b>	Oplysninger om vareidentifikationen.		

**Felter**

UBL-Navn	DK-Navn	Datatype	Afløftes	Brug
ID	ID	Identifier	Aftales	1
ExtendedID	UdvidetID	Identifier	Aftales	0..1

**Underklasser i klassen ManufacturersItemIdentification (Vareidentifikation)**

UBL-Navn	DK-Navn	Afløftes	Brug	Reference
IssuerParty	Udsteder	Aftales	0..1	G30 3.70

**Felt specifikationer****ID**

<b>Feltnavn</b>	ID	<b>Alternativ term</b>	
<b>Brug</b>	1	<b>Afløftes</b>	Aftales
<b>Datatype</b>	Identifier		
<b>Definition</b>	En identifikation for en Vare.		
<b>Eksempel</b>	4732		

**ExtendedID**

<b>Feltnavn</b>	UdvidetID	<b>Alternativ term</b>	
<b>Brug</b>	0..1	<b>Afløftes</b>	Aftales
<b>Datatype</b>	Identifier		
<b>Definition</b>	En udvidet identifikation for varen, der identificerer varen med specifikke egenskaber, f.eks. Vare 123 = Stol / Vare 123 Ext 45 = Brun stol.		
<b>Eksempel</b>	PO3X89		

**Klasse specifikationer****IssuerParty**

<b>Klassenavn</b>	Udsteder	<b>Alternativ term</b>	
<b>Brug</b>	0..1	<b>Afløftes</b>	Aftales
<b>Datatype</b>	Party		
<b>Definition</b>	Oplysninger vedrørende en UdstederPart, f.eks. en grossist som udstedte Vareidentifikationen, og som har flere leverandører under sig		
<b>Anbefaling</b>	Anvendes kun hvis IssuerParty ikke er udsteder af Identifikationen		
<b>Se afsnit</b>	G30 3.70		

**Ekskluderede klasser og felter i ManufacturersItemIdentification (Vareidentifikation)**

Navn	DK-Navn	Type
PhysicalAttribute	FysiskeAtributter	Klasse
MeasurementDimension	MåleDimension	Klasse

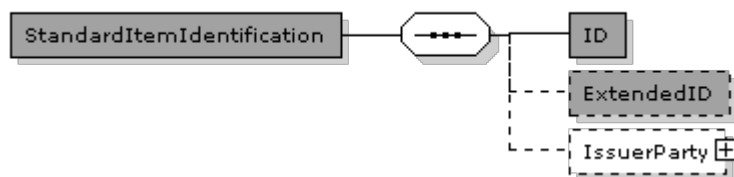
**3.15.4.4. CreditNote.CreditNoteLine.Item.StandardItemIdentification****StandardItemIdentification (Vareidentifikation) specifikation**

<b>Navn</b>	Vareidentifikation	<b>Alternativ term</b>	
<b>Definition</b>	Oplysninger om vareidentifikationen.		

**Felter**

UBL-Navn	DK-Navn	Datatype	Afløftes	Brug
ID	ID	Identifier	Ja	1
ExtendedID	UdvidetID	Identifier	Ja	0..1

**Underklasser i klassen StandardItemIdentification (Vareidentifikation)**

UBL-Navn	DK-Navn	Afløftes	Brug	Reference
IssuerParty	Udsteder	Aftales	0..1	G30 3.70

**Felt specifikationer****ID**

<b>Feltnavn</b>	ID	<b>Alternativ term</b>	
<b>Brug</b>	1	<b>Afløftes</b>	Ja
<b>Datatype</b>	Identifier		
<b>Definition</b>	En identifikation for en Vare.		
<b>Eksempel</b>	4732		

**ExtendedID**

<b>Feltnavn</b>	UdvidetID	<b>Alternativ term</b>	
<b>Brug</b>	0..1	<b>Afløftes</b>	Ja
<b>Datatype</b>	Identifier		
<b>Definition</b>	En udvidet identifikation for varen, der identificerer varen med specifikke egenskaber, f.eks. Vare 123 = Stol / Vare 123 Ext 45 = Brun stol.		
<b>Eksempel</b>	PO3X89		

**Klasse specifikationer**

**IssuerParty**

<b>Klassenavn</b>	Udsteder	<b>Alternativ term</b>	
<b>Brug</b>	0..1	<b>Afløftes</b>	Aftales
<b>Datatype</b>	Party		
<b>Definition</b>	Oplysninger vedrørende en UdstederPart, f.eks. en grossist som udstedte Vareidentifikationen, og som har flere leverandører under sig		
<b>Anbefaling</b>	Anvendes kun hvis IssuerParty ikke er udsteder af Identifikationen		
<b>Se afsnit</b>	G30 3.70		

**Ekskluderede klasser og felter i StandardItemIdentification (Vareidentifikation)**

Navn	DK-Navn	Type
PhysicalAttribute	FysiskeAtributter	Klasse
MeasurementDimension	MåleDimension	Klasse

### 3.15.4.5. CreditNote.CreditNoteLine.Item.CatalogueItemIdentification

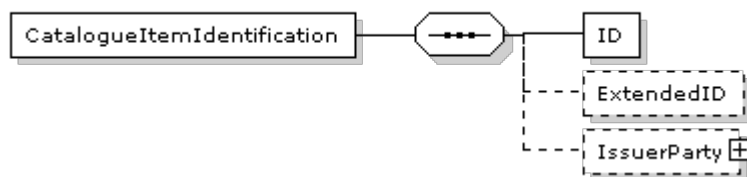

#### CatalogueItemIdentification (Vareidentifikation) specifikation

<b>Navn</b>	Vareidentifikation	<b>Alternativ term</b>	
<b>Definition</b>	Oplysninger om vareidentifikationen.		

#### Felter

UBL-Navn	DK-Navn	Datatype	Afløftes	Brug
ID	ID	Identifier	Aftales	1
ExtendedID	UdvidetID	Identifier	Aftales	0..1

#### Underklasser i klassen CatalogueItemIdentification (Vareidentifikation)

UBL-Navn	DK-Navn	Afløftes	Brug	Reference
IssuerParty	Udsteder	Aftales	0..1	G30 3.70

#### Felt specifikationer

##### ID

<b>Feltnavn</b>	ID	<b>Alternativ term</b>	
<b>Brug</b>	1	<b>Afløftes</b>	Aftales
<b>Datatype</b>	Identifier		
<b>Definition</b>	En identifikation for en Vare.		
<b>Eksempel</b>	4732		

##### ExtendedID

<b>Feltnavn</b>	UdvidetID	<b>Alternativ term</b>	
<b>Brug</b>	0..1	<b>Afløftes</b>	Aftales
<b>Datatype</b>	Identifier		
<b>Definition</b>	En udvidet identifikation for varen, der identificerer varen med specifikke egenskaber, f.eks. Vare 123 = Stol / Vare 123 Ext 45 = Brun stol.		
<b>Eksempel</b>	PO3X89		

#### Klasse specifikationer

**IssuerParty**

<b>Klassenavn</b>	Udsteder	<b>Alternativ term</b>	
<b>Brug</b>	0..1	<b>Afløftes</b>	Aftales
<b>Datatype</b>	Party		
<b>Definition</b>	Oplysninger vedrørende en UdstederPart, f.eks. en grossist som udstedte Vareidentifikationen, og som har flere leverandører under sig		
<b>Anbefaling</b>	Anvendes kun hvis IssuerParty ikke er udsteder af Identifikationen		
<b>Se afsnit</b>	G30 3.70		

**Ekskluderede klasser og felter i CatalogueltemIdentification (Vareidentifikation)**

Navn	DK-Navn	Type
PhysicalAttribute	FysiskeAtributter	Klasse
MeasurementDimension	MåleDimension	Klasse

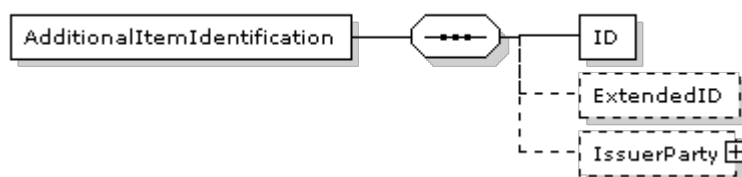
**3.15.4.6. CreditNote.CreditNoteLine.Item.AdditionalItemIdentification****AdditionalItemIdentification (Vareidentifikation) specifikation**

<b>Navn</b>	Vareidentifikation	<b>Alternativ term</b>	
<b>Definition</b>	Oplysninger om vareidentifikationen.		

**Felter**

UBL-Navn	DK-Navn	Datatype	Afløftes	Brug
ID	ID	Identifier	Aftales	1
ExtendedID	UdvidetID	Identifier	Aftales	0..1

**Underklasser i klassen AdditionalItemIdentification (Vareidentifikation)**

UBL-Navn	DK-Navn	Afløftes	Brug	Reference
IssuerParty	Udsteder	Aftales	0..1	G30 3.70

**Felt specifikationer****ID**

<b>Felt navn</b>	ID	<b>Alternativ term</b>	
<b>Brug</b>	1	<b>Afløftes</b>	Aftales
<b>Datatype</b>	Identifier		
<b>Definition</b>	En identifikation for en Vare.		
<b>Eksempel</b>	4732		

**ExtendedID**

<b>Felt navn</b>	UdvidetID	<b>Alternativ term</b>	
<b>Brug</b>	0..1	<b>Afløftes</b>	Aftales
<b>Datatype</b>	Identifier		
<b>Definition</b>	En udvidet identifikation for varen, der identificerer varen med specifikke egenskaber, f.eks. Vare 123 = Stol / Vare 123 Ext 45 = Brun stol.		
<b>Eksempel</b>	PO3X89		

**Klasse specifikationer**

**IssuerParty**

<b>Klassenavn</b>	Udsteder	<b>Alternativ term</b>	
<b>Brug</b>	0..1	<b>Afløftes</b>	Aftales
<b>Datatype</b>	Party		
<b>Definition</b>	Oplysninger vedrørende en UdstederPart, f.eks. en grossist som udstedte Vareidentifikationen, og som har flere leverandører under sig		
<b>Anbefaling</b>	Anvendes kun hvis IssuerParty ikke er udsteder af Identifikationen		
<b>Se afsnit</b>	G30 3.70		

**Ekskluderede klasser og felter i AdditionalItemIdentification (Vareidentifikation)**

Navn	DK-Navn	Type
PhysicalAttribute	FysiskeAtributter	Klasse
MeasurementDimension	MåleDimension	Klasse

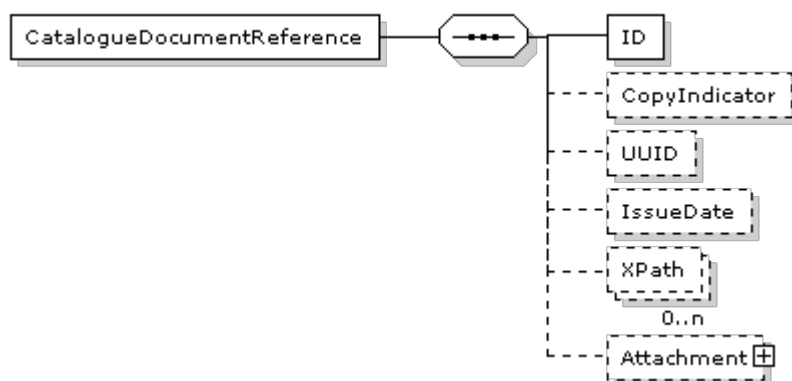

**3.15.4.7. CreditNote.CreditNoteLine.Item.CatalogueDocumentReference****CatalogueDocumentReference (DokumentReference) specifikation**

<b>Navn</b>	DokumentReference	<b>Alternativ term</b>	
<b>Definition</b>	Oplysninger om et dokument, der refereres til i et andet dokument.		
<b>Se i øvrigt</b>	OIOUBL_GUIDE_DOKUMENTREF ( G21 )		

**Felter**

UBL-Navn	DK-Navn	Datatype	Afløftes	Brug
ID	ID	Identifier	Aftales	1
CopyIndicator	KopiIndikator	Indicator	Aftales	0..1
UUID	UniversalUnikID	Identifier	Aftales	0..1
IssueDate	UdstedelsesDato	Date	Aftales	0..1
XPath	XPath	Text	Aftales	0..n

**Underklasser i klassen CatalogueDocumentReference (DokumentReference)**

UBL-Navn	DK-Navn	Afløftes	Brug	Reference
Attachment	Vedhæftet	Aftales	0..1	3.15.4.7.1

**Felt specifikationer****ID**

<b>Feltnavn</b>	ID	<b>Alternativ term</b>	
<b>Brug</b>	1	<b>Afløftes</b>	Aftales
<b>Datatype</b>	Identifier		
<b>Definition</b>	Identifikation for det dokument, der refereres til.		
<b>Eksempel</b>	428.34		

**CopyIndicator**

<b>Feltnavn</b>	KopiIndikator	<b>Alternativ term</b>	
<b>Brug</b>	0..1	<b>Afløftes</b>	Aftales
<b>Datatype</b>	Indicator		
<b>Definition</b>	Angiver, om dokumentet, der refereres til, er en kopi (sand) eller originalen (falsk).		
<b>Eksempel</b>	false		

**UUID**

<b>Feltnavn</b>	UniversalUnikID	<b>Alternativ term</b>	
<b>Brug</b>	0..1	<b>Afløftes</b>	Aftales
<b>Datatype</b>	Identifier		
<b>Definition</b>	Computergenereret universelt entydigt id (UUID) for dokument-instansen, der refereres til.		
<b>Se i øvrigt</b>	OIOUBL_GUIDE_UUID ( G32 )		

**IssueDate**

<b>Feltnavn</b>	UdstedelsesDato	<b>Alternativ term</b>	
<b>Brug</b>	0..1	<b>Afløftes</b>	Aftales
<b>Datatype</b>	Date		
<b>Definition</b>	Den dato, afsenderen af referencedokumentet har angivet for, hvornår referencedokumentet blev udstedt.		
<b>Eksempel</b>	2006-09-01		

**XPath**

<b>Feltnavn</b>	XPath	<b>Alternativ term</b>	
<b>Brug</b>	0..n	<b>Afløftes</b>	Aftales
<b>Datatype</b>	Text		
<b>Definition</b>	Refererer til en anden del af den samme dokumentinstans.		
<b>Eksempel</b>	/DocumentReference[ID='428.22']		

**Klasse specifikationer****Attachment**

<b>Klassenavn</b>	Vedhæftet	<b>Alternativ term</b>	
<b>Brug</b>	0..1	<b>Afløftes</b>	Aftales
<b>Datatype</b>	Attachment		
<b>Definition</b>	Et bilag, der refereres til eksternt, refereret på MIME-lokationen eller indlejret.		
<b>Se afsnit</b>	3.15.4.7.1		

**Ekskluderede klasser og felter i CatalogueDocumentReference (DokumentReference)**

Navn	DK-Navn	Type
DocumentTypeCode	DokumentTypeKode	Felt
DocumentType	DokumentType	Felt

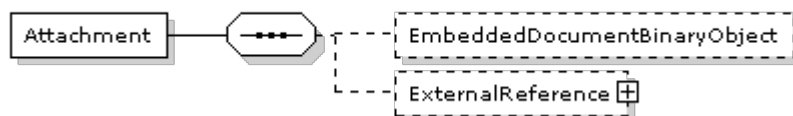
**3.15.4.7.1.****CreditNote.CreditNoteLine.Item.CatalogueDocumentReference.Attachment****Attachment (Vedhæftet) specifikation**

Navn	Vedhæftet	Alternativ term	
Definition	Oplysninger om et bilag. Der kan refereres til et bilag eksternt (med elementet URI), internt (med referenceelementet MIME) eller i selve dokumentet (med elementet IndlejretDokument).		
Se i øvrigt	OIOUBL_GUIDE_BILAG ( G21 )		

**Felter**

UBL-Navn	DK-Navn	Datatype	Afløftes	Brug
EmbeddedDocumentBinaryObject	IndlejretDokument	Binary Object	Aftales	0..1

**Underklasser i klassen Attachment (Vedhæftet)**

UBL-Navn	DK-Navn	Afløftes	Brug	Reference
ExternalReference	EksternReference	Aftales	0..1	G30 3.41

**Felt specifikationer****EmbeddedDocumentBinaryObject**

Felt navn	IndlejretDokument	Alternativ term	
Brug	0..1	Afløftes	Aftales
Datatype	Binary Object		
Definition	Indeholder et indlejret dokument som et BLOB.		
Forretningsregel	Kun tilladt hvis ExternalReference ikke er anvendt, og hvis bilateral aftalt.		
Afhængigheder	../ExternalReference		

**Klasse specifikationer****ExternalReference**

## 3.15.4.7.1. CreditNote.CreditNoteLine.Item.CatalogueDocumentReference.Attachment

<b>Klassenavn</b>	EksternReference	<b>Alternativ term</b>	
<b>Brug</b>	0..1	<b>Afløftes</b>	Aftales
<b>Datatype</b>	ExternalReference		
<b>Definition</b>	Et bilag, der refereres til eksternt, refereret på MIME-lokationen eller indlejret.		
<b>Forretningsregel</b>	Kun tilladt hvis EmbeddedDocumentBinaryObject ikke er angivet		
<b>Afhængigheder</b>	../EmbeddedDocumentBinaryObject		
<b>Se afsnit</b>	G30 3.41		

**Ekskluderede klasser og felter i Attachment (Vedhæftet)**

Ingen